

BADENZIMMERMÖBEL

Tipp: Logo anklicken und direkt zum Kapitel springen



Auf Wunsch innerhalb von 5 Arbeitstagen lieferbar.



THEBALUX



SUNNY

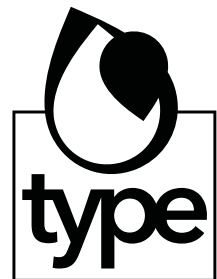

LUXUS SPIEGEL

THEBALUX

BEAT 40 CM TIEF

BEAT 45 CM TIEF

NUANCE 51,5 CM TIEF

SPIEGEL

SPIEGELSCHRÄNKE

HÄNGELEUCHTEN & ZUBEHÖR

HOCH- UND HALBHOHE SCHRÄNKE

SJITHOUSE WC-MÖBEL

FARBOPTIONEN

"IHR BADEZIMMER IST ERST MIT THEBALUX VOLLSTÄNDIG"

Willkommen in der Welt der Thebalux Badmöbel.

In dieser Kollektionsübersicht präsentieren wir Ihnen mit Stolz ein äußerst komplettes und stilvolles Programm an Badmöbeln. Von eleganten und praktischen Unterschränken bis hin zu hochwertigen Design-Waschtischen, Aufsatzbecken und luxuriösen Spiegellösungen.

Gerne stellen wir uns vor

Seit über 30 Jahren steht Thebalux für Qualität. Diese gewährleisten wir durch kontinuierliche Innovation von Produkten und Prozessen. Unsere Badmöbel werden in unserer eigenen Produktionsstätte in Biddinghuizen gefertigt. Dadurch sind wir seit vielen Jahren ein zuverlässiger und flexibler Partner für den professionellen Badspezialisten.

Der Firmensitz von Thebalux befindet sich in Zutphen. Hier finden Sie auch einen großzügigen Showroom, in dem Sie herzlich willkommen sind, unsere Badmöbel live zu erleben. Das gesamte Team von Thebalux setzt sich engagiert dafür ein, dass Sie zufrieden sind und ein Qualitätsprodukt genießen können.

Nachhaltigkeit steht bei uns stets im Mittelpunkt. Dies zeigt sich unter anderem darin, dass wir ausschließlich mit FSC-Holz produzieren, unsere Produktionsstätte energieneutral arbeitet und wir möglichst nachhaltige Materialien einsetzen, an denen Sie viele Jahre Freude haben.

Verwendung dieser Kollektionsübersicht

Die Thebalux-Kollektion ist übersichtlich in drei Tiefenmaße gegliedert:

- 40 cm tief (Beat 40)
- 45 cm tief (Beat 45)
- 51,5 cm tief (Nuance 51,5)

Innerhalb jeder Tiefenvariante sind zahlreiche Breiten erhältlich. Zudem haben Sie eine große Auswahl an Waschtischen in unterschiedlichen Materialien, Formen und Farben. Selbstverständlich besteht in jeder Tiefenvariante auch die Möglichkeit, mit Abdeckplatten und verschiedenen Aufsatzbecken zu arbeiten.

Stellen Sie Ihr perfektes Badmöbel individuell zusammen – ergänzt durch einen luxuriösen Spiegel oder Spiegelschrank. Für zusätzlichen Stauraum werfen Sie einen Blick in das Kapitel mit Hoch- und Halbhochschränken.. Im hinteren Teil des Katalogs finden Sie eine Übersicht der vielfältigen Farboptionen.

Vorherige Ausgabe

Diese Ausgabe ersetzt ab sofort die vorherige Version.

Wir wünschen Ihnen viel Freude beim Kombinieren und Gestalten Ihres Traum-Badmöbels!



T H E B A L U X
BADKAMERMEUBELN

ALLGEMEINE INFORMATIONEN

Änderungen in Bezug auf Modelle vorbehalten. Druckfehler vorbehalten.

Mit dieser Preisliste verlieren alle vorherigen Preis- und Typenlisten ihre Gültigkeit. Wir behalten uns das Recht vor, technische Eigenschaften, Maße und Preise unserer Produkte ohne vorherige Ankündigung zu ändern. Die Preise sind unverbindliche Preisempfehlungen in Euro und zuzüglich Mehrwertsteuer, sofern nicht ausdrücklich anders angegeben. Alle unsere Verkäufe erfolgen auf Grundlage der bei der Handelskammer in Zutphen unter der Nummer 08066841 hinterlegten Verkaufs-, Liefer- und Zahlungsbedingungen.

PREISE

Die Preise sind unverbindliche Preisempfehlungen in Euro und zuzüglich Mehrwertsteuer, sofern nicht ausdrücklich anders angegeben.

LIEFERZEIT

Thebalux Badmöbel sind mit einer Lieferzeit von ca. 4 bis 6 Wochen lieferbar. Unser Innendienst informiert Sie gerne über die aktuellen Lieferzeiten.

GARANTIE

Thebalux B.V. in Zutphen gewährt auf die von ihr gelieferten Badmöbel 5 Jahre Garantie auf Produktionsfehler. Gebrauchsschäden sind von der Garantie ausgeschlossen..

Badmöbel:	5 Jahre Garantie auf Produktionsfehler.
Armaturen:	5 Jahre Garantie auf Produktionsfehler.
Waschtischplatten:	2 Jahre Garantie sofern die Wassertemperatur 65 °C nicht überschreitet und die Waschtischplatte ordnungsgemäß gepflegt wird.
Spiegels:	2 Jahre Garantie, wenn der Soiegel ordnungsgemäß gepflegt wird.
LED-Beleuchtung:	2 Jahre Garantie.
Elektrotechnik:	1 Jahr Garantie (Transformator/Converter etc.).

Jeder Artikel wird sorgfältig geprüft. Gelieferte Teile sind vor der Montage auf sichtbare Schäden zu kontrollieren. Montierte Ware gilt als akzeptiert.

Falls ein Artikel innerhalb der Garantiezeit einen Mangel aufweist:

Die Materialien werden kostenlos für eventuelle Reparaturen bzw. Ersatz infolge von Konstruktions- oder Materialfehlern geliefert. Austausch und Reparaturen erfolgen durch den Händler. Die Kosten für Montage und Demontage von Möbeln, Waschtischen, Fliesenarbeiten und Verkleidungen etc. gehen zu Lasten des Käufers. Farbabweichungen bei nachgelieferten Materialien berechtigen nicht zu Reklamationen. Reparaturen oder der Ersatz von Badmöbeln oder Einzelteilen führen nicht zu einer Verlängerung der Garantiezeit. Beschwerden sind ausschließlich schriftlich an Thebalux B.V. in Zutphen zu richten.

Die Garantieverpflichtung entfällt bei:

- Unsachgemäßer oder unzureichender Wartung/Montage. Die Pflegehinweise sind der Montageanleitung zu entnehmen, die jedem Möbel beiliegt. Die Montageanleitung kann ebenfalls unter www.thebalux.nl heruntergeladen oder über thebalux@thebalux.nl angefordert werden.
- Problemen, die entstehen, nachdem ein Thebalux-Artikel mit einem Produkt eines anderen Lieferanten kombiniert wurde. Die Kombination von Produkten (zum Beispiel ein Aufsatzwaschbecken eines anderen Lieferanten in Kombination mit einem Badmöbel von Thebalux) erfolgt auf eigenes Risiko des Verkäufers und des Kunden.
- Änderungen an den elektrischen Komponenten unserer Spiegel und Spiegelschränke durch Dritte (beispielsweise wenn die Beleuchtung nicht gemäß Spezifikation am Spiegelschrank, sondern an einen externen Schalter angeschlossen wird).
- Reparatur oder Produktänderung durch Unbefugte sowie wenn der Käufer keine angemessene Gelegenheit zur Erfüllung der Garantieverpflichtung gewährt.

Möbel sind in ausreichendem Abstand zur Dusche oder Badewanne zu platzieren und dürfen nicht mit Spritzwasser in Kontakt kommen. Serviceteile werden an den Thebalux-Händler geliefert und diesem in Rechnung gestellt. Die beanstandeten Teile sind an Thebalux B.V. zurückzusenden. Wird die Reklamation als berechtigt anerkannt, wird die entsprechende Service-Rechnung dem Händler gutgeschrieben. Die Garantiebedingungen sind ebenfalls in der Montageanleitung aufgeführt, die jedem Möbel beiliegt.

RECHT DES GEISTIGEN EIGENTUMS

Für alle Modelle, Preislisten, Fotos, Muster und sonstigen Unterlagen bleiben sämtliche Rechte vorbehalten. Sie bleiben unser Eigentum und dürfen weder kopiert noch nachgeahmt oder Dritten zugänglich gemacht werden..

LIEFERUNG

1. **Alle Lieferungen erfolgen frei Haus, sofern nicht Punkt 2, 3, 4 oder 5 Anwendung findet.**
2. Lieferungen erfolgen ausschließlich, wenn der Empfänger die Lieferung entgegennimmt und den Erhalt schriftlich bestätigt. Kann kein Empfangsnachweis unterzeichnet werden, wird die Lieferung nicht ausgeführt. Wurde ein Liefertermin vereinbart und der Empfänger ist nicht anwesend, werden die Kosten für eine zweite Lieferung (**65,00€** zzgl. MwSt.) dem Empfänger in Rechnung gestellt.
3. Direktlieferungen an Verbraucheradressen sind möglich. Hierfür wird ein Transportzuschlag von **90,00€** zzgl. MwSt. berechnet. Der Spediteur liefert ausschließlich ‚frei Bordsteinkante‘. Eine Montage oder Platzierung der Ware im Haus erfolgt nicht.
4. Bei Abdeckplatten ab 200 cm Länge wird ein Transportzuschlag von mindestens **150,00€** zzgl. MwSt. berechnet.
5. Bei Lieferungen an eine Adresse in Belgien wird pro Palette ein Versandzuschlag von **55,00€** zzgl. MwSt. berechnet.
6. Verpackungsmaterialien und eventuelle Paletten verbleiben beim Empfänger.
7. Wird die vereinbarte Lieferzeit überschritten, hat der Käufer keinen Anspruch auf vollständige oder teilweise Auflösung des Vertrags oder auf Ersatz des entstandenen Schadens.
8. Wir behalten uns das Recht vor, Aufträge auszusetzen, bis der Käufer alle vorherigen Verpflichtungen erfüllt hat.

REKLAMATIONEN

1. Sichtbare (Transport-)Schäden sind unmittelbar bei Lieferung sowohl beim Frachtführer als auch bei Thebalux zu reklamieren. Verdeckte (Transport-)Schäden sind innerhalb von 15 Arbeitstagen nach Lieferung bei Thebalux zu melden. Werden (Transport-)Schäden außerhalb dieser Reklamationsfrist gemeldet, ist Thebalux nicht verpflichtet, eine erneute Lieferung unter voller Garantie vorzunehmen.
2. Eine Aufrechnung ist ausgeschlossen.
3. Waren dürfen vom Auftraggeber nur zurückgesendet werden, nachdem Thebalux B.V. dem schriftlich zugestimmt hat. Erfolgt eine Rücksendung ohne schriftliche Zustimmung von Thebalux B.V. und wird diese dennoch angenommen, erfolgt dies stets auf Rechnung und Gefahr des Auftraggebers. Aus der bloßen Annahme einer Rücksendung kann keine Anerkennung der Berechtigung etwaiger Reklamationen abgeleitet werden.
4. Reklamationen haben stets schriftlich zu erfolgen. Im Falle einer telefonischen Meldung ist der Auftraggeber verpflichtet, die Reklamation unverzüglich schriftlich gegenüber Thebalux B.V. zu bestätigen.
5. Wird die im ersten Absatz dieses Artikels genannte Frist überschritten, entfällt das Recht auf Reklamation.

REKLAMATIONEN BEI HANDGEFERTIGTEN PRODUKTEN

Abweichungen in Maßen, Farben, Struktur sowie kleine Löcher oder Haarrisse bei handgefertigten Produkten und Produkten aus natürlichen Rohstoffen oder Naturmaterialien stellen keinen Reklamationsgrund dar. Diese Abweichungen sind produkttypische Eigenschaften. Dies gilt für handgefertigte Produkte und für Produkte, die solchen Toleranzen unterliegen, wie beispielsweise Produkte aus:

- Keramik
- Beton
- Naturstein
- Basalt

REKLAMATIONEN BEI EINBAU IN EINE NISCHE

Produkte können minimale Maßtoleranzen aufweisen. Werden Produkte in eine Nische eingebaut, empfehlen wir, die Nische auf Basis des gelieferten Produkts anzufertigen. Wird die Nische vor Lieferung des Produkts gefertigt, kann dies dazu führen, dass das endgültige Produkt nicht passt. Der Einbau von Produkten in Nischen erfolgt auf eigenes Risiko. Reklamationen in diesem Zusammenhang werden nicht bearbeitet.

HÖHERE GEWALT

1. Unter höherer Gewalt ist jede von unserem Willen unabhängige Umstand zu verstehen, der die Erfüllung des Vertrages vorübergehend oder dauerhaft verhindert.
2. Als höhere Gewalt gelten insbesondere, soweit diese nicht bereits unter Absatz 1 dieses Artikels fallen, Krieg, Kriegsgefahr, Bürgerkrieg, Aufruhr, Streik, Transportschwierigkeiten, Brand sowie andere schwerwiegende Störungen in unserem Betrieb oder in dem unserer Lieferanten.
3. Im Falle höherer Gewalt sind wir nach unserer Wahl berechtigt, die Lieferfrist um die Dauer der höheren Gewalt zu verlängern oder den Vertrag, soweit er noch nicht erfüllt wurde, aufzulösen, ohne dass wir in irgendeiner Form zur Zahlung von Schadenersatz verpflichtet sind, vorbehaltlich der Bestimmungen des Artikels 78 von Buch 6 des niederländischen Bürgerlichen Gesetzbuches.

EIGENTUMSVORBEHALT

1. Nach Lieferung bleiben die gelieferten Waren unser Eigentum, bis der Auftraggeber sämtliche Verpflichtungen aus dem betreffenden Vertrag erfüllt hat.
2. Der Auftraggeber verpflichtet sich bereits jetzt, in diesem Fall seine vollständige Mitwirkung zu leisten, um uns die Möglichkeit zu geben, die betreffenden Waren bei ihm zurückzuholen.

HAFTUNG

1. Unsere Haftung beschränkt sich auf die Erfüllung der in Artikel 8 dieser Bedingungen beschriebenen Garantieverpflichtung.
2. Soweit nicht Vorsatz oder grobe Fahrlässigkeit unsererseits vorliegt, ist jegliche Haftung unsererseits, wie beispielsweise für Betriebsschäden, sonstige Schäden oder Schäden aufgrund von Ansprüchen Dritter, vollständig ausgeschlossen.
3. Der Käufer verpflichtet sich, uns von sämtlichen Ansprüchen Dritter auf Schadensersatz freizustellen bzw. schadlos zu halten, soweit unsere Haftung gegenüber dem Käufer in diesen Bedingungen ausgeschlossen ist.

STORNIERUNG

1. Im Falle einer Stornierung des Vertrages durch den Auftraggeber, aus welchem Grund auch immer, behalten wir uns das Recht vor, Vertragserfüllung zu verlangen.
2. Eine Stornierung oder Änderung der Bestellung ist innerhalb von 7 Tagen nach Versand der Auftragsbestätigung kostenfrei möglich. Wird eine Stornierung nach Ablauf dieser 7 Tage von uns akzeptiert, sind wir berechtigt, dem Auftraggeber alle bis dahin entstandenen Kosten sowie 25 % des Nettovertragswertes als Ausgleich für entgangenen Gewinn in Rechnung zu stellen.

ANWENDBARES RECHT UND GERICHTSSTAND

1. Auf alle von uns geschlossenen Verträge findet ausschließlich niederländisches Recht Anwendung.
2. Alle aus den von uns geschlossenen Verträgen resultierenden Streitigkeiten unterliegen, soweit gesetzlich zulässig, unter Ausschluss aller anderen Instanzen der Zuständigkeit des zuständigen Gerichts an unserem Geschäftssitz oder am Sitz des Käufers.

ZAHLUNGEN

Für Abnehmer kann gegebenenfalls eine Kreditversicherung beantragt und abgeschlossen werden. Die Höhe des versicherten Betrages richtet sich nach dem geschätzten Jahresumsatz und dem gewährten Kreditlimit. Die Zahlungsfrist beträgt 30 Tage (siehe Verkaufs- und Lieferbedingungen), ausgenommen sind Abnehmer, deren Bonität und/oder Zahlungsverhalten (vor oder während der Zusammenarbeit) als unzureichend eingestuft wird. In diesen Fällen erfolgen Lieferungen ausschließlich gegen Vorkasse und/oder per Nachnahme. Bei Überschreitung der Zahlungsfrist werden Aufträge nicht in Produktion genommen und/oder nicht ausgeliefert.

Plattenmaterial: Hochwertige MDF-/Spanplatten in 16, 18, 19, 22 und 25 mm Stärke, beschichtet mit Melamin in Kombination mit einer Kunstharz-Deckschicht. Stirnkanten mit 0,8 und 2 mm ABS-Kantenband verarbeitet.

Verbindungen: Eckverbindungen mittels Buchenholzdübeln und feuchtigkeitsbeständigem Leim.

Rückwände: HDF 3 mm, befestigt mit Schrauben oder Nägeln.

Schubladen: Metall-Schubladen in Aluminium oder Anthrazit (serienabhängig) sowie Boden und Rückwand aus 16 mm Korpusplatte. Die Schubladenfront ist dreidimensional verstellbar.

Schubladenführungen: Kugelgelagerte Führung für einen geräuscharmen Lauf, ausgestattet mit Zwangsführung und einstellbarem seitlichem Spiel.

Türpuffer: Aus Kunststoff mit speziellem Weichgummi-Einsatz zur optimalen Dämpfung. Zwei pro Tür/Schublade an der Scharnierposition.

Aufhängebeschläge: Komplett aus Stahl, dreidimensional verstellbar. Befestigung mittels Nylon-Dübelverbindung in den Korpuswänden.

Scharniere: Clip-Scharnier-System, dreidimensional verstellbar. Einstellbereich $\pm 2,5$ mm je Richtung. Scharniere mit Soft-Close-Funktion.

Korpus: Korpusfarben serienabhängig (siehe Preisliste).

ENERGIEKENNZEICHNUNG DER BELEUCHTUNG

Alle Energiekennzeichnungen der Beleuchtung finden Sie unter www.thebalux.nl.

VERWENDUNG EINES WASSERENTHÄRTERS

Bei der Verwendung eines Wasserenthärterers können Rückstände (z. B. Salzreste) auf der Oberfläche Ihres Waschtisches verbleiben. Sollten diese Rückstände mit für das Material des Waschtisches geeigneten Reinigungsmitteln schwer zu entfernen sein, empfehlen wir, den Hersteller des Wasserenthärterers zu kontaktieren, um mögliche Lösungen zu besprechen.

RÜCKSENDUNGEN

Rücksendungen werden nur von Thebalux abgeholt und gegebenenfalls gutgeschrieben, wenn die Retourware ordnungsgemäß verpackt und mit einem vollständig ausgefüllten und die Reklamation beschreibenden Rücksendeschein versehen ist, den wir im Falle einer Servicesendung zur Verfügung stellen. Rücksendungen ohne Rücksendeschein werden nicht gutgeschrieben!

ERREICHBARKEIT

Thebalux ist erreichbar unter Telefon **+31 (0) 575 588 333** oder per E-Mail an thebalux@thebalux.de. Telefonisch erreichen Sie Thebalux von Montag bis Freitag von 09:00 bis 12:30 Uhr und von 13:00 bis 16:45 Uhr.



BEAT 40

- AUFSATZWASCHTISCHE B40-02
- ABDECKPLATTEN B40-04
- ÜBERSICHT UNTERSCHRÄNKE B40-06
- ÜBERSICHT GRIFFE B40-08
- 60 CM B40-09
- 80 CM B40-12
- 100 CM B40-15
- 120 CM B40-18
- REGALE & NISCHENREGALE B40-23
- MASSANFERTIGUNG REGALE B40-25
- ZUBEHÖR B40-26

ÜBERSICHT WASCHTISCHE BEAT 40

Nachfolgend finden Sie die verfügbaren Tiefenmaße, Materialien, Breiten und Farboptionen innerhalb dieser Serie.

		Maße						FARBOPTIONEN										
		60	80	100	120	140	160	Weiß glänzend	Weiß matt	Schwarz matt	Taupe matt	Sand matt	Grau	Anthrazit	Beige	Grün	Terrakotta	Taupe hell
BEAT 40 CM TIEF																		
Aura 40	Keramik	✓	✓	✓	✓			✓	✓	✓	✓	✓						
Dune 40	Keramik	✓	✓	✓				✓										
Space	Mineralmarmor	✓	✓	✓	✓			✓	✓									

CRYSTAL - GLAS



Durchmesser cm	Höhe cm	Farbe	Code
Ø 40	12	Transparent	30P40221TR
		Braun	30P40221B
		Schwarz	30P40221Z

Preis
438
520
520

Die Crystal-Aufbauschaale ist in verschiedenen Farben erhältlich. Innentiefe: 8 cm

FARBOPTIONEN AUFSATZWASCHBECKEN CRYSTAL



Transparent
Code: TR



Braun
Code: B



Schwarz
Code: Z

FERRO - STAHL



Durchmesser cm	Höhe cm	Farbe	Code
Ø 40	13	Bronze	30P40229BR
		Gunmetal	30P40229GM
		Messing	30P40229M
		Edelstahl	30P40229Edelstahl

Preis
411
411
411
411

Das Aufsatzwaschbecken Ferro besteht aus Stahl und wird standardmäßig inklusive Free-Flow--Ablaufventil mit Abdeckkappe im gleichen Material wie das Aufsatzwaschbecken geliefert. Das Aufsatzwaschbecken ist mit einer PVD-Nanobeschichtung versehen. Diese langlebige und verschleißfeste Beschichtung verbessert die Lebensdauer und das Erscheinungsbild. Innentiefe: 11,5 cm

FARBOPTIONEN AUFSATZWASCHBECKEN FERRO



Bronze
Code: BR



Gunmetal
Code: GM



Messing
Code: M



Edelstahl
Code: Edelstahl

ROUND 3 - KERAMIK



Durchmesser cm	Höhe cm	Code
Ø 41,5	14	30P40011

Preisgruppe	
Gruppe 1	Gruppe 2
229	327

Innentiefe: 12 cm
Das Aufsatzwaschbecken Round 3 ist in mehreren Farben erhältlich. Bitte fügen Sie der angegebenen Artikelnummer des Aufsatzwaschbeckens den entsprechenden Farbcode hinzu.

FARBOPTIONEN AUFSATZWASCHBECKEN ROUND 3

PREISGRUPPE 1

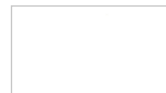

Weiß glänzend
Code: KW

PREISGRUPPE 2

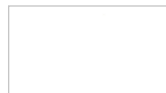

Mattweiß
Code: KMW



Matt schwarz
Code: KMZ

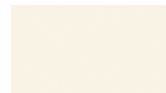

Sand matt
Code: KS

CARINO - KERAMIK



Durchmesser	Höhe cm	Code	Gruppe 1	Gruppe 2
60 x 38	17	30P60182	488	627

Ovales Aufsatzwaschbecken.
Das Aufsatzwaschbecken Carino ist in mehreren Farben erhältlich. Bitte fügen Sie der angegebenen Artikelnummer des Aufsatzwaschbeckens den entsprechenden Farbcode hinzu. Innentiefe: 15 cm

FARBOPTIONEN AUFSATZWASCHBECKEN CARINO

PREISGRUPPE 1

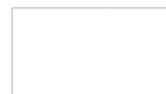

Weiß glänzend
Code: KW

PREISGRUPPE 2

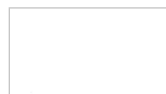

Mattweiß
Code: KMW



Matt schwarz
Code: KMZ



Taupe matt
Code: KMT

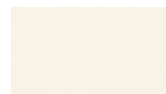

Sand matt
Code: KS

Farben der Preisgruppe 2 haben eine Lieferzeit von 6 bis 8 Wochen.

Bei den Aufsatzwaschbecken wird ein Siphon mitgeliefert. Keramik unterliegt produktionstechnischen Toleranzen. Maßabweichungen und Unebenheiten sind möglich und berechtigen nicht zur Reklamation.

ALBA - KERAMIK (UNICOLOR)



Durchmesser cm	Höhe cm	Farbe	Code	Preis
Ø 36	12,8	Grau matt	30P36073KMG	Von 279 Für 168
		Weiß glänzend	30P36073KW	224
		Mattweiß	30P36073KMW	279
		Matt schwarz	30P36073KMZ	279

40 % Preisnachlass

Das Aufsatzwaschbecken Alba (Unicolor) ist in mehreren Farben erhältlich.
Innentiefe: 10,5 cm

FARBOPTIONEN AUFSATZWASCHBECKEN ALBA



Weiß glänzend Code: KW	Grau matt Code: KMG	Mattweiß Code: KMW	Matt schwarz Code: KMZ
---------------------------	------------------------	-----------------------	---------------------------

ALBA - KERAMIK (BICOLOR)



Durchmesser cm	Höhe cm	Farbe (außen/innen)	Code	Preis
Ø 36	12,8	Mattweiß / Matt schwarz	30P36075	Von 279 Für 168

40 % Preisnachlass

Innentiefe: 10,5 cm

Auslaufartikel (nur solange der Vorrat reicht). Bitte erkundigen Sie sich nach der Verfügbarkeit.

CAPRI - KERAMIK (UNICOLOR)



B × T cm	Höhe cm	Farbe	Code	Preis
37 x 37	12,8	Grau matt	30P37074KMG	Von 279 Für 168
		Weiß glänzend	30P37074KW	224
		Mattweiß	30P37074KMW	279
		Matt schwarz	30P37074KMZ	279

40 % Preisnachlass

Das Aufsatzwaschbecken Capri (Unicolor) ist in mehreren Farben erhältlich.
Innentiefe: 10,5 cm

FARBOPTIONEN AUFSATZWASCHBECKEN CAPRI



Weiß glänzend Code: KW	Grau matt Code: KMG	Mattweiß Code: KMW	Matt schwarz Code: KMZ
---------------------------	------------------------	-----------------------	---------------------------

CAPRI - KERAMIK (BICOLOR)



B × T cm	Höhe cm	Farbe (außen/innen)	Code	Preis
37 x 37	12,8	Mattweiß / Matt schwarz	30P37077	Von 279 Für 168
		Matt schwarz / Mattweiß	30P37078	Von 279 Für 168

40 % Preisnachlass

Das Aufsatzwaschbecken Capri (Bicolor) ist in mehreren Farben erhältlich.
Innentiefe: 10,5 cm

Auslaufartikel (nur solange der Vorrat reicht). Bitte erkundigen Sie sich nach der Verfügbarkeit.

FARBOPTIONEN AUFSATZWASCHBECKEN CAPRI



Mattweiß / Matt schwarz Matt schwarz / Mattweiß

ABFLÜSSE & DESIGN-SIPHONS IN VIELEN FARBEN

Gehen Sie zur letzten Seite dieser Serie, um das Zubehör anzusehen.



	Chrom	Matt schwarz	Gunmetal	Messing	Kupfer	Edelstahl	Weiß glänzend
Push open	✓	✓	✓	✓		✓	✓
Freeflow Ventil	✓	✓	✓	✓		✓	✓
Design siphon	✓	✓	✓	✓	✓	✓	

Bei den Aufsatzwaschbecken wird ein Siphon mitgeliefert. Keramik unterliegt produktionstechnischen Toleranzen. Maßabweichungen und Unebenheiten sind möglich und berechtigen nicht zur Reklamation.

LAVA - BASALT



Durchmesser cm

Ø 36

Höhe cm

14,5

Code

30P36101

Preis

432

Innentiefe: 11 cm
Farbe: Basalt

Das Aufsatzwaschbecken Lava ist ein Naturprodukt. Abweichungen in Maß, Farbe und Struktur sind möglich.

ABFLÜSSE & DESIGN-SIPHONS IN VIELEN FARBEN Gehen Sie zur letzten Seite dieser Serie, um das Zubehör anzusehen.

	Chrom	Matt schwarz	Gunmetal	Messing	Kupfer	Edelstahl	Weiß glänzend
Push open	✓	✓	✓	✓		✓	✓
Freeflow Ventil	✓	✓	✓	✓		✓	✓
Design siphon	✓	✓	✓	✓	✓	✓	

ABDECKPLATTEN

HPL-ABDECKPLATTE - 3,8 CM STARK

B × T × H cm

60,5 x 41 x 3,8
80,5 x 41 x 3,8
100,5 x 41 x 3,8
120,5 x 41 x 3,8

Code

2BV60069
2BV80069
2BV100069
2BV120069

Preisgruppe HPL

Gruppe HPL

261
343
427
510

HPL-Abdeckplatten werden ohne Bohrungen geliefert. Diese sind bauseits herzustellen. Pro Aufsatzwaschbecken ist ein Loch mit Ø 70 mm in die Abdeckplatte zu bohren (Position nach Wunsch) mit einem Holzbohrer. Die Unterseite der Abdeckplatte ist schwarz.

Sonderanfertigungen sind gegen Aufpreis möglich. Maßanfertigungen in der Breite sind gegen Aufpreis möglich. Weitere Informationen hierzu finden Sie in der Übersicht „Maßanfertigungen“.

Bitte fügen Sie der angegebenen Artikelnummer der HPL-Abdeckplatte den entsprechenden Farbcode hinzu. Die verfügbaren Farben und Farbcodes entnehmen Sie bitte der Farbübersicht am Ende des Katalogs.

Bei den Aufsatzwaschbecken wird ein Siphon mitgeliefert.

MASSANFERTIGUNG WASCHTISCHPLATTEN IN 19 MM ODER 38 MM STÄRKE

BEAT 40

DIESE SEITE DIENT ALS BESTELLFORMULAR

MABANFERTIGUNG WASCHTISCHPLATTEN

Beispiele für Regalböden

Beispiel 1:
Horizontale Maserungsrichtung



Maserungsrichtung = Längenmaß
Das Längenmaß wird zuerst angegeben.
Abmessungen Beispiel 1 in mm:

Länge		Breite
450	X	300

Beispiel 2:
Vertikale Maserungsrichtung

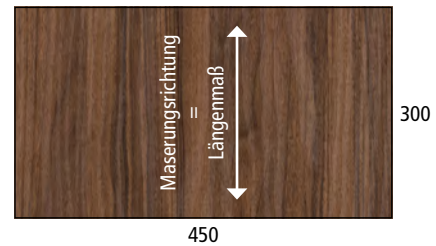

Maserungsrichtung = Längenmaß
Das Längenmaß wird zuerst angegeben.
Abmessungen Beispiel 2 in mm:

Länge		Breite
300	X	450

Maßmöglichkeiten

	Länge	Breite	Länge	Breite
Minimale Maße Melamin 19 mm	150	150	150	150
Maximale Maße Melamin 19 mm	2000	1180	1180	2000
Minimale Maße HPL 38 mm	150	150	150	150
Maximale Maße HPL 38 mm	2000	540	540	2000

Melamin-Abdeckplatten werden ohne Bohrungen geliefert. Diese sind bauseits herzustellen.
Melamin-Abdeckplatten sind rundum verarbeitet und an allen Seiten farbgleich.
HPL-Abdeckplatten sind rundum verarbeitet; die Unterseite ist stets schwarz.

Anzahl Paneele	Gewünschtes Maß in mm	Kreuzen Sie unten das gewünschte Material an	Farbcode	Preis pro m ²	Mindestpreis
<input type="text"/>	<input type="text"/> X <input type="text"/> Länge (= Maserungsrichtung) Breite	<input type="checkbox"/> Regalböden 19 mm stark Farbe aus Badmöbel-Preisgruppe 1	<input type="text"/>	€ 368	€ 65 pro Paneel
		<input type="checkbox"/> Regalböden 19 mm stark Farbe aus Badmöbel-Preisgruppe 2	<input type="text"/>	€ 471	€ 97 pro Paneel
		<input type="checkbox"/> HPL 38 mm stark	<input type="text"/>	€ 932	€ 216 pro Paneel

Rechenbeispiel:
Gewünschtes Maß: 1100 x 500 mm in HPL
Berechnung: 1,1 x 0,50 = 0,55 m².
0,55 x € 932 = € 512,60 unverbindliche Preisempfehlung zuzügl. MwSt.

Melamin-Abdeckplatten sind für eine horizontale Anwendung nur bedingt geeignet. Es wird empfohlen, sorgfältig mit Melaminplatten umzugehen und übermäßige Feuchtigkeitseinwirkung zu vermeiden. Reklamationen im Zusammenhang mit Feuchtigkeitsschäden bei horizontal montierten Melaminplatten können leider nicht berücksichtigt werden. Die Farben Weiß glänzend, Mattweiß und Schwarz matt sind kratzempfindlicher. Bitte berücksichtigen Sie dies bei der Nutzung. Die angegebenen Preise sind unverbindliche Preisempfehlungen zuzüglich MwSt. Achtung: Die Kombination eines Thebalux-Badmöbels mit Aufsatzwaschbecken anderer Marken erfolgt auf eigenes Risiko. Haben Aufsatzwaschbecken anderer Hersteller ein Gesamtgewicht von 20 kg oder mehr, muss der Unterschrank zusätzlich verstärkt werden. Bestellen Sie in diesem Fall beim Unterschrank einen Satz Verstärkungsbügel J42049. Bei schweren Thebalux-Aufsatzwaschbecken liefern wir die erforderlichen Verstärkungsbügel bei Bedarf bereits mit. Etwaige Reklamationen infolge von Kombinationen verschiedener Marken ohne entsprechende Verstärkung können nicht berücksichtigt werden.

BREITEN IN CM:

- 60
- 80
- 100
- 120

TIEFE IN CM:

- 40

50 CM HOCH - 2 X SCHUBLADEN

2 X HOLZGRIFFLEISTE
Griffleiste in Korpusfarbe



2 x ALU-GRIFFLEISTEN
Griffleiste in Alu oder Schwarz matt



AUFBAUGRIFF NOËLLA
Siehe Griffübersicht Seite B40-10



AUFBAUGRIFF BAR
Siehe Griffübersicht Seite B40-10



Die obere(n) Schublade(n) sind standardmäßig mit einer Facheinteilung rund um die Siphonaussparung(en) ausgestattet. Ab 120 cm Breite sind Unterschränke mit 4 Schubladen erhältlich.

ERHÄLTlich IN:

AUFLIEGEND
(Fronten vor dem Korpus)



EINLIEGEND
(Fronten innerhalb des Korpus)

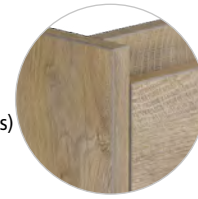

60 CM HOCH - 2 X SCHUBLADEN

2 X HOLZGRIFFLEISTE
Griffleiste in Korpusfarbe



2 x ALU-GRIFFLEISTEN
Griffleiste in Alu oder Schwarz matt



AUFBAUGRIFF NOËLLA
Siehe Griffübersicht Seite B40-10



AUFBAUGRIFF BAR
Siehe Griffübersicht Seite B40-10



1 X HOLZGRIFFLEISTE
Griffleiste in Korpusfarbe



1 X ALU-GRIFFLEISTE
Griffleiste in Alu oder Schwarz matt



Die obere(n) Schublade(n) sind standardmäßig mit einer Facheinteilung rund um die Siphonaussparung(en) ausgestattet. Ab 120 cm Breite sind Unterschränke mit 4 Schubladen möglich. Frontaufteilung Unterschränke: 60 cm Höhe – 2 x Griffleisten: Obere Front 21,8 cm, untere Front 31,3 cm. 60 cm Höhe – 1 x Griffleiste: Obere Front 24,4 cm, untere Front 31,6 cm. 60 cm Höhe – Aufsatzgriff: Obere Front 24,4 cm, untere Front 34,6 cm.

ERHÄLTlich IN:

AUFLIEGEND
(Fronten vor dem Korpus)



LED-SCHUBLADENBELEUCHTUNG



Ausführung

Beleuchtungsset für 1 Schublade Beat 40

Code

9TH0129

Preis

209

Kompakte LED-Beleuchtung in der selben Farbe wie die Schublade, die seitlich an der Schublade befestigt werden kann. Die Beleuchtung schaltet sich beim Öffnen der Schublade automatisch ein und beim Schließen wieder aus. Die Beleuchtung schaltet sich nach 60 Sekunden automatisch ab. Weitere Details finden Sie im Abschnitt „Zubehör“ am Ende dieses Kapitels.

38 CM HOCH - 1 X SCHUBLADE

1 X HOLZGRIFFLEISTE
Griffleiste in Korpusfarbe



1 X ALU-GRIFFLEISTE
Griffleiste in Alu oder Schwarz matt



AUFBAUGRIFF NOËLLA
Siehe Griffübersicht Seite B40-10



AUFBAUGRIFF BAR
Siehe Griffübersicht Seite B40-10



Schublade(n) standardmäßig ohne Siphonaussparung(en) ausgeführt. Ab 120 cm Breite sind Unterschränke mit 2 nebeneinander angeordneten Schubladen möglich.

ERHÄLTlich IN: **AUFLIEGEND**
(Fronten vor dem Korpus)



50 CM HOCH - 1 X SCHUBLADE / RAHMEN

1 X HOLZGRIFFLEISTE
Griffleiste in Korpusfarbe



1 X MATT SCHWARZE GRIFFLEISTE



AUFBAUGRIFF NOËLLA
Siehe Griffübersicht Seite B40-10



AUFBAUGRIFF BAR
Siehe Griffübersicht Seite B40-10



Korpuselement 25 cm hoch / Rahmen 25 cm hoch. Die Schublade ist standardmäßig mit einer Facheinteilung rund um die Siphonaussparung ausgestattet.

ERHÄLTlich IN: **AUFLIEGEND**
(Fronten vor dem Korpus)



63 CM HOCH - 1 X SCHUBLADE / RAHMEN

1 X HOLZGRIFFLEISTE
Griffleiste in Korpusfarbe



1 X MATT SCHWARZE GRIFFLEISTE



AUFBAUGRIFF NOËLLA
Siehe Griffübersicht Seite B40-10



AUFBAUGRIFF BAR
Siehe Griffübersicht Seite B40-10



Korpuselement 38 cm hoch / Rahmen 25 cm hoch. Die Schublade ist standardmäßig mit einer Facheinteilung rund um die Siphonaussparung ausgestattet.

ERHÄLTlich IN: **AUFLIEGEND**
(Fronten vor dem Korpus)



AUFBAUGRIFF NOËLLA

Erhältlich in 47 cm und 80 cm Breite. Der Griff wird auf der Oberseite der Schubladenfront montiert. In 8 verschiedenen Farben erhältlich.



Chrom



Edelstahl



Matt schwarz



Mattweiß



Kupfer



Messing



Gunmetal



Bronze

AUFBAUGRIFF BAR

Erhältlich in 50,8 cm und 90,8 cm Breite. Der Griff ist 9,5 cm von der Oberkante der Schubladenfront montiert. Der Griff ist in Schwarz matt gebürstet ausgeführt. Ein passender Handtuchhalter im entsprechenden Design ist ebenfalls erhältlich, siehe dazu die Zubehörübersicht.

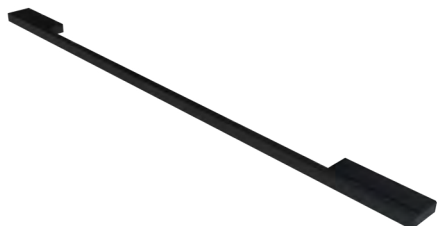

Griff 50,8 cm: Wird montiert an Unterschränken 60 und 80 cm. Ebenso an Unterschränken 4 × Schubladen 120 cm, 4 × Schubladen 140 cm und 4 × Schubladen 160 cm.



Griff 90,8 cm: Wird montiert an Unterschränken ab 100 cm Breite (mit 2 Schubladen).



Handtuchhalter

AURA 40 - KERAMIK



Ausführung

1 Hahnloch
0 Hahnlöcher

Code

3AR60152
3AR60153

Preisgruppe

Gruppe 1 Gruppe 2

631	818
631	818

Der Aura 45 Keramik-Waschtisch ist in mehreren Farben erhältlich. Farbcoden hinter der angegebenen Artikelnummer des Waschtisches ergänzen. Im Waschtisch sind keine Überlaufringe integriert. Der Aura Waschtisch ist mit glasierten Überlauföffnungen in derselben Farbe wie der Waschtisch ausgestattet.

B x T x H: 61 x 40,5 x 12,5 cm
Innenmaß Becken: 59 x 28,5 x 10,5 cm
Armaturenbank: 11 cm
Frei hängend montierbar: ja (Hinweis: Unterseite nicht glasiert)
Anzahl Abläufe: 1

FARBOPTIONEN AURA KERAMIK WASCHTISCHE

PREISGRUPPE 1



Weiß glänzend
Code: KW

PREISGRUPPE 2



Mattweiß
Code: KMW



Matt schwarz
Code: KMZ



Taupe matt
Code: KMT

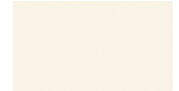

Sand matt
Code: KS

Farben der Preisgruppe 2 haben eine Lieferzeit von 6 bis 8 Wochen.

DUNE 40 - KERAMIK



Ausführung

1 Hahnloch

Code

3DV60210KW

Preis

382

B x T x H: 62 x 41 x 1,8 cm
Innenmaß Becken: 42 x 21,5 x 12,5 cm
Armaturenbank: 12 cm
Farbe: Weiß glänzend
Frei hängend montierbar: nein
Anzahl Abläufe: 1

SPACE - MINERALMARMOR



Ausführung

1 Hahnloch
0 Hahnlöcher

Code

3SW60044
3SW60045

Preisgruppe

Gruppe 1 Gruppe 2

378	438
378	438

Der Space Mineralmarmor-Waschtisch ist in mehreren Farben erhältlich. Farbcoden hinter der angegebenen Artikelnummer des Waschtisches ergänzen.

B x T x H: 60,5 x 40 x 9 cm
Innenmaß Becken: 59 x 29 x 7,5 cm
Armaturenbank: 10 cm
Frei hängend montierbar: nein

FARBOPTIONEN SPACE MINERALMARMOR-WASCHTISCHE

PREISGRUPPE 1



Weiß glänzend
Code: MGL

PREISGRUPPE 2



Mattweiß
Code: MMW

ABFLÜSSE & DESIGN-SIPHONS IN VIELEN FARBEN

Gehen Sie zur letzten Seite dieser Serie, um das Zubehör anzusehen.



	Chrom	Matt schwarz	Gunmetal	Messing	Kupfer	Edelstahl	Weiß glänzend
Push open	✓	✓	✓	✓		✓	✓
Freeflow Ventil	✓	✓	✓	✓		✓	✓
Design siphon	✓	✓	✓	✓	✓	✓	

Bei den Waschtischunterschrank wird ein Siphon mitgeliefert.



60 X 40 CM

BEAT 40

UNTERSCHRÄNKE AUFLIEGEND

(Fronten vor dem Korpus)

38 CM HOCH - 1 X SCHUBLADE



Ausführung

Holzgriffleiste
Alu-Griffleiste
Matt schwarze Griffleiste
Aufbaugriff Bar

Code

1BV60360
1BV60358
1BV60359
1BV60329

Aufbaugriff Noëlla

1BV60367

Bestellen Sie beim Unterschrank das gewünschte Griffset Noëlla. Der Preis des Unterschanks ist inklusive Griffe. Das Griffset besteht aus 1 Griff mit 47 cm Breite.

Chrom NC47-1
Matt schwarz NZ47-1
Kupfer NK47-1
Messing NM47-1
Mattweiß NW47-1
Edelstahl NR47-1
Gunmetal NG47-1
Bronze NB47-1

Preisgruppe

Gruppe 1 Gruppe 2

661	708
661	708
661	708
661	708

661	708
-----	-----

50 CM HOCH - 2 X SCHUBLADEN



Ausführung

2 x Holzgriffleiste
2 x Alu-Griffleiste
2 x Matt schwarze Griffleiste

Code

1BV60092
1BV60086
1BV60183

Aufbaugriff Bar

1BV60333

Aufbaugriff Noëlla

1BV60241

Bestellen Sie beim Unterschrank das gewünschte Griffset Noëlla. Der Preis des Unterschanks ist inklusive Griffe. Das Griffset besteht aus 2 Griffen mit 47 cm Breite.

Chrom NC47
Matt schwarz NZ47
Kupfer NK47
Messing NM47
Mattweiß NW47
Edelstahl NR47
Gunmetal NG47
Bronze NB47

Gruppe 1 Gruppe 2

931	1005
931	1005
931	1005

931	1005
-----	------

931	1005
-----	------

60 CM HOCH - 2 X SCHUBLADEN



Ausführung

2 x Holzgriffleiste
2 x Alu-Griffleiste
2 x Matt schwarze Griffleiste

Code

1BV60065
1BV60251
1BV60254

1 x Holzgriffleiste

1BV60257

1 x Alu-Griffleiste

1BV60355

1 x Matt schwarze Griffleiste

1BV60265

Aufbaugriff Bar

1BV60311

Aufbaugriff Noëlla

1BV60299

Bestellen Sie beim Unterschrank das gewünschte Griffset Noëlla. Der Preis des Unterschanks ist inklusive Griffe. Das Griffset besteht aus 2 Griffen mit 47 cm Breite.

Chrom NC47
Matt schwarz NZ47
Kupfer NK47
Messing NM47
Mattweiß NW47
Edelstahl NR47
Gunmetal NG47
Bronze NB47

Gruppe 1 Gruppe 2

937	1034
937	1034
937	1034

937	1034
-----	------

937	1034
-----	------

937	1034
-----	------

937	1034
-----	------

937	1034
-----	------

Bitte den Farbcode hinter der angegebenen Artikelnummer des Unterschanks ergänzen.
Farbcode in der Farbübersicht am Ende des Katalogs nachschlagen.



60 X 40 CM

BEAT 40

UNTERSCHRÄNKE AUFLIEGEND

(Fronten vor dem Korpus)

50 CM HOCH - 1 X SCHUBLADE / RAHMEN



Ausführung

Holzgriffleiste
Matt schwarze Griffleiste
Aufbaugriff Bar

Aufbaugriff Noëlla

Bestellen Sie beim Unterschränk das gewünschte Griffset Noëlla. Der Preis des Unterschränks ist inklusive Griffe. Das Griffset besteht aus 1 Griff mit 47 cm Breite.

Code

1BV60195
1BV60154
1BV60339

1BV60059

Chrom NC47-1
Matt schwarz NZ47-1
Kupfer NK47-1
Messing NM47-1
Mattweiß NW47-1
Edelstahl NR47-1
Gunmetal NG47-1
Bronze NB47-1

Preisgruppe

Gruppe 1	Gruppe 2
1122	1212
1122	1212
1122	1212
1122	1212

63 CM HOCH - 1 X SCHUBLADE / RAHMEN



Ausführung

Holzgriffleiste
Matt schwarze Griffleiste
Aufbaugriff Bar

Aufbaugriff Noëlla

Bestellen Sie beim Unterschränk das gewünschte Griffset Noëlla. Der Preis des Unterschränks ist inklusive Griffe. Das Griffset besteht aus 1 Griff mit 47 cm Breite.

Code

1BV60248
1BV60247
1BV60342

1BV60250

Chrom NC47-1
Matt schwarz NZ47-1
Kupfer NK47-1
Messing NM47-1
Mattweiß NW47-1
Edelstahl NR47-1
Gunmetal NG47-1
Bronze NB47-1

Gruppe 1	Gruppe 2
1153	1243
1153	1243
1153	1243
1153	1243



60 X 40 CM

UNTERSCHRÄNKE EINLIEGEND

(Fronten zwischen dem Korpus)

50 CM HOCH - 2 X SCHUBLADEN



Ausführung

2 x Holzgriffleiste
2 x Alu-Griffleiste
2 x Matt schwarze Griffleiste

Aufbaugriff Bar

Aufbaugriff Noëlla

Bestellen Sie beim Unterschränk das gewünschte Griffset Noëlla. Der Preis des Unterschränks ist inklusive Griffe. Das Griffset besteht aus 2 Griffen mit 47 cm Breite.

Code

1BV60068
1BV60062
1BV60176

1BV60336

1BV60259

Chrom NC47
Matt schwarz NZ47
Kupfer NK47
Messing NM47
Mattweiß NW47
Edelstahl NR47
Gunmetal NG47
Bronze NB47

Gruppe 1	Gruppe 2
931	1005
931	1005
931	1005
931	1005
931	1005
931	1005

Bitte den Farbcode hinter der angegebenen Artikelnummer des Unterschränks ergänzen. Farbcode in der Farbübersicht am Ende des Katalogs nachschlagen.

AURA 40 - KERAMIK



Ausführung

1 Hahnloch
0 Hahnlöcher

Code

3AR80152
3AR80153

Preisgruppe

Gruppe 1 Gruppe 2

663	859
663	859

Der Aura 45 Keramik-Waschtisch ist in mehreren Farben erhältlich. Farbcoden hinter der angegebenen Artikelnummer des Waschtisches ergänzen. Im Waschtisch sind keine Überlaufringe integriert. Der Aura Waschtisch ist mit glasierten Überlauföffnungen in derselben Farbe wie der Waschtisch ausgestattet.

B x T x H: 81 x 40,5 x 12,5 cm
Innenmaß Becken: 79 x 28,5 x 10,5 cm
Armaturenbank: 11 cm
Frei hängend montierbar: ja (Hinweis: Unterseite nicht glasiert)
Anzahl Abläufe: 1

FARBOPTIONEN AURA KERAMIK WASCHTISCHE

PREISGRUPPE 1

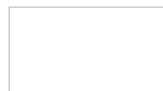

Weiß glänzend
Code: KW

PREISGRUPPE 2

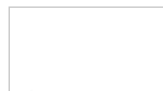

Mattweiß
Code: KMW



Matt schwarz
Code: KMZ



Taupe matt
Code: KMT

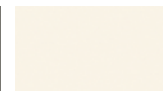

Sand matt
Code: KS

Farben der Preisgruppe 2 haben eine Lieferzeit von 6 bis 8 Wochen.

DUNE 40 - KERAMIK



Ausführung

1 Hahnloch

Code

3DV80210KW

Preis

421

B x T x H: 82 x 41 x 1,8 cm
Innenmaß Becken: 42 x 21,5 x 12,5 cm
Armaturenbank: 12 cm
Farbe: Weiß glänzend
Frei hängend montierbar: nein
Anzahl Abläufe: 1

SPACE - MINERALMARMOR



Ausführung

1 Hahnloch
0 Hahnlöcher

Code

3SW80044
3SW80045

Preisgruppe

Gruppe 1 Gruppe 2

447	505
447	505

Der Space Mineralmarmor-Waschtisch ist in mehreren Farben erhältlich. Farbcoden hinter der angegebenen Artikelnummer des Waschtisches ergänzen.

B x T x H: 80,5 x 40 x 9 cm
Innenmaß Becken: 79 x 29 x 7,5 cm
Armaturenbank: 10 cm
Frei hängend montierbar: nein
Anzahl Abläufe: 1

FARBOPTIONEN SPACE MINERALMARMOR-WASCHTISCHE

PREISGRUPPE 1

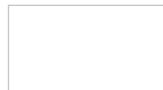

Weiß glänzend
Code: MGL

PREISGRUPPE 2



Mattweiß
Code: MMW

ABFLÜSSE & DESIGN-SIPHONS IN VIELEN FARBEN Gehen Sie zur letzten Seite dieser Serie, um das Zubehör anzusehen.



	Chrom	Matt schwarz	Gunmetal	Messing	Kupfer	Edelstahl	Weiß glänzend
Push open	✓	✓	✓	✓		✓	✓
Freeflow Ventil	✓	✓	✓	✓		✓	✓
Design siphon	✓	✓	✓	✓	✓	✓	

Bei den Waschtischunterschrankern wird ein Siphon mitgeliefert.



80 X 40 CM

BEAT 40

UNTERSCHRÄNKE AUFLIEGEND

(Fronten vor dem Korpus)

38 CM HOCH - 1 X SCHUBLADE



Ausführung

Holzgriffleiste
 Alu-Griffleiste
 Matt schwarze Griffleiste
 Aufbaugriff Bar

Code

1BV80360
 1BV80358
 1BV80359
 1BV80329

Aufbaugriff Noëlla

1BV80367

Bestellen Sie beim Unterschrank das gewünschte Griffset Noëlla. Der Preis des Unterschrankes ist inklusive Griffe. Das Griffset besteht aus 1 Griff mit 47 cm Breite.

Chrom NC47-1
 Matt schwarz NZ47-1
 Kupfer NK47-1
 Messing NM47-1
 Mattweiß NW47-1
 Edelstahl NR47-1
 Gunmetal NG47-1
 Bronze NB47-1

Preisgruppe

Gruppe 1 Gruppe 2

674	727
674	727
674	727
674	727
674	727
674	727

50 CM HOCH - 2 X SCHUBLADEN



Ausführung

2 x Holzgriffleiste
 2 x Alu-Griffleiste
 2 x Matt schwarze Griffleiste

Code

1BV80092
 1BV80086
 1BV80183

Aufbaugriff Bar

1BV80333

Aufbaugriff Noëlla

1BV80241

Bestellen Sie beim Unterschrank das gewünschte Griffset Noëlla. Der Preis des Unterschrankes ist inklusive Griffe. Das Griffset besteht aus 2 Griffen mit 47 cm Breite.

Chrom NC47
 Matt schwarz NZ47
 Kupfer NK47
 Messing NM47
 Mattweiß NW47
 Edelstahl NR47
 Gunmetal NG47
 Bronze NB47

Gruppe 1 Gruppe 2

952	1026
952	1026
952	1026
952	1026
952	1026
952	1026

60 CM HOCH - 2 X SCHUBLADEN



Ausführung

2 x Holzgriffleiste
 2 x Alu-Griffleiste
 2 x Matt schwarze Griffleiste

Code

1BV80065
 1BV80251
 1BV80254

1 x Holzgriffleiste
 1 x Alu-Griffleiste
 1 x Matt schwarze Griffleiste

1BV80257
 1BV80355
 1BV80265

Aufbaugriff Bar

1BV80311

Aufbaugriff Noëlla

1BV80299

Bestellen Sie beim Unterschrank das gewünschte Griffset Noëlla. Der Preis des Unterschrankes ist inklusive Griffe. Das Griffset besteht aus 2 Griffen mit 47 cm Breite.

Chrom NC47
 Matt schwarz NZ47
 Kupfer NK47
 Messing NM47
 Mattweiß NW47
 Edelstahl NR47
 Gunmetal NG47
 Bronze NB47

Gruppe 1 Gruppe 2

1003	1114
1003	1114
1003	1114
1003	1114
1003	1114
1003	1114
1003	1114
1003	1114
1003	1114
1003	1114

WASCHTISCH
 WASCHTISCHPLATTEN
 ÜBERSICHT UNTERSCHRÄNKE
 GRIFFE
 60 CM
 80 CM
 100 CM
 120 CM
 WANDBORDE
 REGALEN
 ACCESSOIRES

BEAT 40

Bitte den Farbcode hinter der angegebenen Artikelnummer des Unterschrankes ergänzen.
 Farbcode in der Farbübersicht am Ende des Katalogs nachschlagen.



80 X 40 CM

BEAT 40

UNTERSCHRÄNKE AUFLIEGEND

(Fronten vor dem Korpus)

50 CM HOCH - 1 X SCHUBLADE / RAHMEN



Ausführung

Holzgriffleiste
Matt schwarze Griffleiste
Aufbaugriff Bar

Aufbaugriff Noëlla

Bestellen Sie beim Unterschrank das gewünschte Griffset Noëlla. Der Preis des Unterschanks ist inklusive Griffe. Das Griffset besteht aus 1 Griff mit 47 cm Breite.

Chrom NC47-1
Matt schwarz NZ47-1
Kupfer NK47-1
Messing NM47-1
Mattweiß NW47-1
Edelstahl NR47-1
Gunmetal NG47-1
Bronze NB47-1

Code

1BV80195
1BV80154
1BV80339

1BV80059

Preisgruppe

Gruppe 1 Gruppe 2

1195	1291
1195	1291
1195	1291

1195	1291
------	------

63 CM HOCH - 1 X SCHUBLADE / RAHMEN



Ausführung

Holzgriffleiste
Matt schwarze Griffleiste
Aufbaugriff Bar

Aufbaugriff Noëlla

Bestellen Sie beim Unterschrank das gewünschte Griffset Noëlla. Der Preis des Unterschanks ist inklusive Griffe. Das Griffset besteht aus 1 Griff mit 47 cm Breite.

Chrom NC47-1
Matt schwarz NZ47-1
Kupfer NK47-1
Messing NM47-1
Mattweiß NW47-1
Edelstahl NR47-1
Gunmetal NG47-1
Bronze NB47-1

Code

1BV80248
1BV80247
1BV80342

1BV80250

Gruppe 1 Gruppe 2

1226	1320
1226	1320
1226	1320

1226	1320
------	------



80 X 40 CM

UNTERSCHRÄNKE EINLIEGEND

(Fronten zwischen dem Korpus)

50 CM HOCH - 2 X SCHUBLADEN



Ausführung

2 x Holzgriffleiste
2 x Alu-Griffleiste
2 x Matt schwarze Griffleiste

Aufbaugriff Bar

Aufbaugriff Noëlla

Bestellen Sie beim Unterschrank das gewünschte Griffset Noëlla. Der Preis des Unterschanks ist inklusive Griffe. Das Griffset besteht aus 2 Griffen mit 47 cm Breite.

Chrom NC47
Matt schwarz NZ47
Kupfer NK47
Messing NM47
Mattweiß NW47
Edelstahl NR47
Gunmetal NG47
Bronze NB47

Code

1BV80068
1BV80062
1BV80176

1BV80336

1BV80259

Gruppe 1 Gruppe 2

952	1026
952	1026
952	1026

952	1026
-----	------

952	1026
-----	------

Bitte den Farbcode hinter der angegebenen Artikelnummer des Unterschanks ergänzen.
Farbcode in der Farbübersicht am Ende des Katalogs nachschlagen.

AURA 40 - KERAMIK



Ausführung

2 Hahnlöcher (50 cm Achsabstand)
1 Hahnloch
0 Hahnlöcher

Code

3AR100151
3AR100152
3AR100153

Preisgruppe

Gruppe 1	Gruppe 2
908	1179
908	1179
908	1179

Der Aura 45 Keramik-Waschtisch ist in mehreren Farben erhältlich. Farbcoden hinter der angegebenen Artikelnummer des Waschtisches ergänzen. Im Waschtisch sind keine Überlaufingre integriert. Der Aura Waschtisch ist mit glasierten Überlauföffnungen in derselben Farbe wie der Waschtisch ausgestattet.

B x T x H: 101 x 40,5 x 12,5 cm
Innenmaß Becken: 99 x 28,5 x 10,5 cm
Armaturenbank: 11 cm
Frei hängend montierbar: ja (Hinweis: Unterseite nicht glasiert)
Anzahl Abläufe: 1

FARBOPTIONEN AURA KERAMIK-WASCHTISCHE

PREISGRUPPE 1

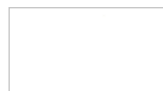

Weiß glänzend
Code: KW

PREISGRUPPE 2

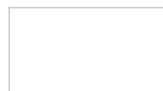

Mattweiß
Code: KMW



Matt schwarz
Code: KMZ



Taupe matt
Code: KMT

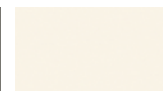

Sand matt
Code: KS

Farben der Preisgruppe 2 haben eine Lieferzeit von 6 bis 8 Wochen.

DUNE 40 - KERAMIK



Ausführung

1 Hahnloch

Code

3DV100210KW

Preis

533

B x T x H: 102 x 41 x 1,8 cm
Innenmaß Becken: 42 x 21,5 x 12,5 cm
Armaturenbank: 12 cm
Farbe: Weiß glänzend
Frei hängend montierbar: nein
Anzahl Abläufe: 1

SPACE - MINERALMARMOR



Ausführung

2 Hahnlöcher (50 cm Achsabstand)
1 Hahnloch
0 Hahnlöcher

Code

3SW100043
3SW100044
3SW100045

Gruppe 1 Gruppe 2

515	565
515	565
515	565

Der Space Mineralmarmor-Waschtisch ist in mehreren Farben erhältlich. Farbcoden hinter der angegebenen Artikelnummer des Waschtisches ergänzen.

B x T x H: 100,5 x 40 x 9 cm
Innenmaß Becken: 99 x 29 x 7,5 cm
Armaturenbank: 10 cm
Frei hängend montierbar: nein
Anzahl Abläufe: 1

FARBOPTIONEN SPACE MINERALMARMOR-WASCHTISCHE

PREISGRUPPE 1

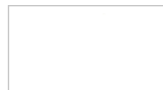

Weiß glänzend
Code: MGL

PREISGRUPPE 2

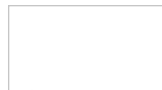

Mattweiß
Code: MMW

ABFLÜSSE & DESIGN-SIPHONS IN VIELEN FARBEN

Gehen Sie zur letzten Seite dieser Serie, um das Zubehör anzusehen.



	Chrom	Matt schwarz	Gunmetal	Messing	Kupfer	Edelstahl	Weiß glänzend
Push open	✓	✓	✓	✓		✓	✓
Freeflow Ventil	✓	✓	✓	✓		✓	✓
Design siphon	✓	✓	✓	✓	✓	✓	

Bei den Waschtischunterschrank wird ein Siphon mitgeliefert.



100 X 40 CM

BEAT 40

UNTERSCHRÄNKE AUFLIEGEND

(Fronten vor dem Korpus)

38 CM HOCH - 1 X SCHUBLADE



Ausführung

Holzgriffleiste
Alu-Griffleiste
Matt schwarze Griffleiste
Aufbaugriff Bar

Code

1BV100360
1BV100358
1BV100359
1BV100329

Preisgruppe

Gruppe 1 Gruppe 2

787	847
787	847
787	847
787	847

Aufbaugriff Noëlla

1BV100367

Bestellen Sie beim Unterschrank das gewünschte Griffset Noëlla. Der Preis des Unterschanks ist inklusive Griffe. Das Griffset besteht aus 1 Griff mit 80 cm Breite.

Chrom	NC80-1
Matt schwarz	NZ80-1
Kupfer	NK80-1
Messing	NM80-1
Mattweiß	NW80-1
Edelstahl	NR80-1
Gunmetal	NG80-1
Bronze	NB80-1

50 CM HOCH - 2 X SCHUBLADEN



Ausführung

2 x Holzgriffleiste
2 x Alu-Griffleiste
2 x Matt schwarze Griffleiste

Code

1BV100092
1BV100086
1BV100183

Gruppe 1 Gruppe 2

994	1062
994	1062
994	1062

Aufbaugriff Bar

1BV100333

Aufbaugriff Noëlla

1BV100241

Bestellen Sie beim Unterschrank das gewünschte Griffset Noëlla. Der Preis des Unterschanks ist inklusive Griffe. Das Griffset besteht aus 2 Griffen mit 80 cm Breite.

Chrom	NC80
Matt schwarz	NZ80
Kupfer	NK80
Messing	NM80
Mattweiß	NW80
Edelstahl	NR80
Gunmetal	NG80
Bronze	NB80

60 CM HOCH - 2 X SCHUBLADEN



Ausführung

2 x Holzgriffleiste
2 x Alu-Griffleiste
2 x Matt schwarze Griffleiste

Code

1BV100065
1BV100251
1BV100254

Gruppe 1 Gruppe 2

1069	1193
1069	1193
1069	1193

1 x Holzgriffleiste

1BV100257

1 x Alu-Griffleiste

1BV100355

1 x Matt schwarze Griffleiste

1BV100265

Aufbaugriff Bar

1BV100311

Aufbaugriff Noëlla

1BV100299

Bestellen Sie beim Unterschrank das gewünschte Griffset Noëlla. Der Preis des Unterschanks ist inklusive Griffe. Das Griffset besteht aus 2 Griffen mit 80 cm Breite.

Chrom	NC80
Matt schwarz	NZ80
Kupfer	NK80
Messing	NM80
Mattweiß	NW80
Edelstahl	NR80
Gunmetal	NG80
Bronze	NB80

Bitte den Farbcode hinter der angegebenen Artikelnummer des Unterschanks ergänzen.
Farbcode in der Farbübersicht am Ende des Katalogs nachschlagen.



100 X 40 CM

BEAT 40

UNTERSCHRÄNKE AUFLIEGEND

(Fronten vor dem Korpus)

50 CM HOCH - 1 X SCHUBLADE / RAHMEN



Ausführung

Holzgriffleiste
Matt schwarze Griffleiste
Aufbaugriff Bar

Aufbaugriff Noëlla

Bestellen Sie beim Unterschrank das gewünschte Griffset Noëlla. Der Preis des Unterschranks ist inklusive Griffe. Das Griffset besteht aus 1 Griff mit 80 cm Breite.

Code

1BV100195
1BV100154
1BV100339

1BV100059

Chrom NC80-1
Matt schwarz NZ80-1
Kupfer NK80-1
Messing NM80-1
Mattweiß NW80-1
Edelstahl NR80-1
Gunmetal NG80-1
Bronze NB80-1

Preisgruppe

Gruppe 1 Gruppe 2

1248	1346
1248	1346
1248	1346

1248	1346
------	------

63 CM HOCH - 1 X SCHUBLADE / RAHMEN



Ausführung

Holzgriffleiste
Matt schwarze Griffleiste
Aufbaugriff Bar

Aufbaugriff Noëlla

Bestellen Sie beim Unterschrank das gewünschte Griffset Noëlla. Der Preis des Unterschranks ist inklusive Griffe. Das Griffset besteht aus 1 Griff mit 80 cm Breite.

Code

1BV100248
1BV100247
1BV100342

1BV100250

Chrom NC80-1
Matt schwarz NZ80-1
Kupfer NK80-1
Messing NM80-1
Mattweiß NW80-1
Edelstahl NR80-1
Gunmetal NG80-1
Bronze NB80-1

Gruppe 1 Gruppe 2

1279	1377
1279	1377
1279	1377

1279	1377
------	------



100 X 40 CM

UNTERSCHRÄNKE EINLIEGEND

(Fronten zwischen dem Korpus)

50 CM HOCH - 2 X SCHUBLADEN



Ausführung

2 x Holzgriffleiste
2 x Alu-Griffleiste
2 x Matt schwarze Griffleiste

Aufbaugriff Bar

Aufbaugriff Noëlla

Bestellen Sie beim Unterschrank das gewünschte Griffset Noëlla. Der Preis des Unterschranks ist inklusive Griffe. Das Griffset besteht aus 2 Griffen mit 80 cm Breite.

Code

1BV100068
1BV100062
1BV100176

1BV100336

1BV100259

Chrom NC80
Matt schwarz NZ80
Kupfer NK80
Messing NM80
Mattweiß NW80
Edelstahl NR80
Gunmetal NG80
Bronze NB80

Gruppe 1 Gruppe 2

994	1062
994	1062
994	1062

994	1062
-----	------

994	1062
-----	------

WASCHTISCH

WASCHTISCHPLATTEN

ÜBERSICHT UNTERSCHRÄNKE

GRIFFE

60 CM

80 CM

100 CM

120 CM

WANDBORDE

REGALEN

ACCESSOIRES

BEAT 40

Bitte den Farbcode hinter der angegebenen Artikelnummer des Unterschranks ergänzen. Farbcode in der Farbübersicht am Ende des Katalogs nachschlagen.

AURA 40 - KERAMIK



Ausführung

2 Hahnlöcher (60 cm Achsabstand)
1 Hahnloch
0 Hahnlöcher

Code

3AR120151
3AR120152
3AR120153

Preisgruppe	
Gruppe 1	Gruppe 2
1011	1311
1011	1311
1011	1311

Der Aura 45 Keramik-Waschtisch ist in mehreren Farben erhältlich. Farbcoden hinter der angegebenen Artikelnummer des Waschtisches ergänzen. Im Waschtisch sind keine Überlaufingänge integriert. Der Aura Waschtisch ist mit glasierten Überlauföffnungen in derselben Farbe wie der Waschtisch ausgestattet.

B x T x H: 121 x 40,5 x 12,5 cm
Innenmaß Becken: 199 x 28,5 x 10,5 cm
Armaturenbank: 11 cm
Frei hängend montierbar: ja (Hinweis: Unterseite nicht glasiert)
Anzahl Abläufe: 1

FARBOPTIONEN AURA KERAMIK-WASCHTISCHE

PREISGRUPPE 1



Weiß glänzend
Code: KW

PREISGRUPPE 2

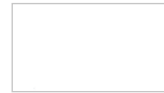

Mattweiß
Code: KMW



Matt schwarz
Code: KMZ

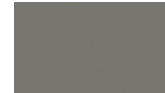

Taupe matt
Code: KMT

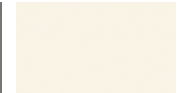

Sand matt
Code: KS

Farben der Preisgruppe 2 haben eine Lieferzeit von 6 bis 8 Wochen.

SPACE - MINERALMARMOR



Ausführung

2 Hahnlöcher (60 cm Achsabstand)
1 Hahnloch
0 Hahnlöcher

Code

3SW120043
3SW120044
3SW120045

Gruppe 1 Gruppe 2

567	659
567	659
567	659

Der Space Mineralmarmor-Waschtisch ist in mehreren Farben erhältlich. Farbcoden hinter der angegebenen Artikelnummer des Waschtisches ergänzen.

B x T x H: 120,5 x 40 x 9 cm
Innenmaß Becken: 119 x 29 x 7,5 cm
Armaturenbank: 10 cm
Frei hängend montierbar: nein
Anzahl Abläufe: 1

FARBOPTIONEN SPACE MINERALMARMOR-WASCHTISCHE

PREISGRUPPE 1

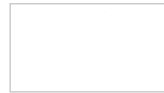

PREISGRUPPE 2



ABFLÜSSE & DESIGN-SIPHONS IN VIELEN FARBEN Gehen Sie zur letzten Seite dieser Serie, um das Zubehör anzusehen.



	Chrom	Matt schwarz	Gunmetal	Messing	Kupfer	Edelstahl	Weiß glänzend
Push open	✓	✓	✓	✓		✓	✓
Freeflow Ventil	✓	✓	✓	✓		✓	✓
Design siphon	✓	✓	✓	✓	✓	✓	

Bei den Waschtischunterschränken wird ein Siphon mitgeliefert.



120 X 40 CM

BEAT 40

UNTERSCHRÄNKE AUFLIEGEND

(Fronten vor dem Korpus)

38 CM HOCH - 1 X SCHUBLADE



Ausführung

Holzgriffleiste
 Alu-Griffleiste
 Matt schwarze Griffleiste
 Aufbaugriff Bar

Aufbaugriff Noëlla

Bestellen Sie beim Unterschrank das gewünschte Griffset Noëlla. Der Preis des Unterschranks ist inklusive Griffe. Das Griffset besteht aus 1 Griff mit 80 cm Breite.

Code

1BV120360
 1BV120358
 1BV120359
 1BV120329

1BV120367

Chrom NC80-1
 Matt NZ80-1
 schwarz NK80-1
 Kupfer NM80-1
 Messing NW80-1
 Mattweiß NR80-1
 Edelstahl NG80-1
 Gunmetal NB80-1
 Bronze

Preisgruppe

Gruppe 1 Gruppe 2

832 916
 832 916
 832 916
 832 916

832 916

38 CM HOCH - 2 X SCHUBLADEN



Ausführung

Holzgriffleiste
 Alu-Griffleiste
 Matt schwarze Griffleiste
 Aufbaugriff Bar

Aufbaugriff Noëlla

Bestellen Sie beim Unterschrank das gewünschte Griffset Noëlla. Der Preis des Unterschranks ist inklusive Griffe. Das Griffset besteht aus 2 Griffen mit 47 cm Breite.

Kombinieren mit

Waschtisch / Aufsatzwaschbecken Code

- 2 x Becken 1BV120530
 - 2 x Becken 1BV120528
 - 2 x Becken 1BV120529
 - 2 x Becken 1BV120332

- 2 x Becken 1BV120532

Chrom NC47
 Matt schwarz NZ47
 Kupfer NK47
 Messing NM47
 Mattweiß NW47
 Edelstahl NR47
 Gunmetal NG47
 Bronze NB47

Gruppe 1 Gruppe 2

1005 1079
 1005 1079
 1005 1079
 1005 1079

1005 1079

Unterschrank nur in Kombination mit 2 Aufsatzwaschbecken möglich.
Nicht in Kombination mit 1 mittig positionierten Aufsatzwaschbecken oder Waschtisch.

50 CM HOCH - 2 X SCHUBLADEN



Ausführung

2 x Holzgriffleiste
 2 x Alu-Griffleiste
 2 x Matt schwarze Griffleiste

Aufbaugriff Bar

Aufbaugriff Noëlla

Bestellen Sie beim Unterschrank das gewünschte Griffset Noëlla. Der Preis des Unterschranks ist inklusive Griffe. Das Griffset besteht aus 2 Griffen mit 80 cm Breite.

Waschtisch / Aufsatzwaschbecken Code

1 x Ablauf / 1 x Becken 1BV120092
 - 2 x Becken 1BV120093
 1 x Ablauf / 1 x Becken 1BV120086
 - 2 x Becken 1BV120087
 1 x Ablauf / 1 x Becken 1BV120183
 - 2 x Becken 1BV120184

1 x Ablauf / 1 x Becken 1BV120333
 - 2 x Becken 1BV120334

1 x Ablauf / 1 x Becken 1BV120241
 - 2 x Becken 1BV120242

Chrom NC80
 Matt schwarz NZ80
 Kupfer NK80
 Messing NM80
 Mattweiß NW80
 Edelstahl NR80
 Gunmetal NG80
 Bronze NB80

Gruppe 1 Gruppe 2

1075 1212
 1108 1246
 1075 1212
 1108 1246
 1075 1212
 1108 1246

1110 1244
1145 1277

1110 1244
1145 1277

Bitte den Farbcode hinter der angegebenen Artikelnummer des Unterschranks ergänzen.
Farbcode in der Farbübersicht am Ende des Katalogs nachschlagen.



120 X 40 CM

BEAT 40

UNTERSCHRÄNKE AUFLIEGEND

(Fronten vor dem Korpus)

50 CM HOCH - 4 X SCHUBLADEN

Unterschrank voor 2 x Aufsatzwaschbecken



Unterschrank für Waschtisch mit 1 x Ablauf



60 CM HOCH - 2 X SCHUBLADEN



Kombinieren mit

Waschtisch / Aufsatzwaschbecken Code

Preisgruppe

Gruppe 1 Gruppe 2

Ausführung

2 x Holzgriffleiste	-	2 x Becken	1BV120094	1581	1728
2 x Alu-Griffleiste	-	2 x Becken	1BV120088	1581	1728
2 x Matt schwarze Griffleiste	-	2 x Becken	1BV120185	1581	1728
Aufbaugriff Bar	-	2 x Becken	1BV120335	1581	1728
Aufbaugriff Noëlla	-	2 x Becken	1BV120243	1581	1728
Bestellen Sie beim Unterschrank das gewünschte Griffset Noëlla. Der Preis des Unterschrankes ist inklusive Griffe. Das Griffset besteht aus 4 Griffen mit 47 cm Breite.			Chrom NC47-4		
			Matt schwarz NZ47-4		
			Kupfer NK47-4		
			Messing NM47-4		
			Mattweiß NW47-4		
			Edelstahl NR47-4		
			Gunmetal NG47-4		
			Bronze NB47-4		

2 x Holzgriffleiste	1 x Ablauf-	1BV120533	1581	1728
2 x Alu-Griffleiste	1 x Ablauf-	1BV120534	1581	1728
2 x Matt schwarze Griffleiste	1 x Ablauf-	1BV120535	1581	1728

Aufbaugriff Bar	1 x Ablauf-	1BV120543	1581	1728
Aufbaugriff Noëlla	1 x Ablauf-	1BV120537	1581	1728

Bestellen Sie beim Unterschrank das gewünschte Griffset Noëlla. Der Preis des Unterschrankes ist inklusive Griffe. Das Griffset besteht aus 4 Griffen mit 47 cm Breite.

Chrom NC47-4
 Matt schwarz NZ47-4
 Kupfer NK47-4
 Messing NM47-4
 Mattweiß NW47-4
 Edelstahl NR47-4
 Gunmetal NG47-4
 Bronze NB47-4

Unterschrank für 1 x Ablauf: In der Mitte befindet sich eine Nische für den Siphon. Dadurch ist es möglich, einen Waschtisch mit einem breiten Becken und mittig positioniertem Ablauf mit einem Unterschrank mit 4 Schubladen zu kombinieren. Unterschrank für 2 x Ablauf: Die oberen Schubladen sind standardmäßig mit einer Facheinteilung rund um die Siphonaussparungen ausgestattet. Unterschrank für 1 x Ablauf: Die oberen Schubladen sind standardmäßig ohne Siphonaussparungen ausgeführt.

Ausführung

Waschtisch / Aufsatzwaschbecken Code

Gruppe 1 Gruppe 2

2 x Holzgriffleiste	1 x Ablauf / 1 x Becken	1BV120065	1170	1305
	- 2 x Becken	1BV120066	1170	1305
2 x Alu-Griffleiste	1 x Ablauf / 1 x Becken	1BV120251	1170	1305
	- 2 x Becken	1BV120252	1170	1305
2 x Matt schwarze Griffleiste	1 x Ablauf / 1 x Becken	1BV120254	1170	1305
	- 2 x Becken	1BV120255	1170	1305
1 x Holzgriffleiste	1 x Ablauf / 1 x Becken	1BV120257	1170	1305
	- 2 x Becken	1BV120258	1170	1305
1 x Alu-Griffleiste	1 x Ablauf / 1 x Becken	1BV120355	1170	1305
	- 2 x Becken	1BV120262	1170	1305
1 x Matt schwarze Griffleiste	1 x Ablauf / 1 x Becken	1BV120265	1170	1305
	- 2 x Becken	1BV120266	1170	1305
Aufbaugriff Bar	1 x Ablauf / 1 x Becken	1BV120311	1170	1305
	- 2 x Becken	1BV120312	1170	1305
Aufbaugriff Noëlla	1 x Ablauf / 1 x Becken	1BV120299	1170	1305
	- 2 x Becken	1BV120300	1170	1305

Bestellen Sie beim Unterschrank das gewünschte Griffset Noëlla. Der Preis des Unterschrankes ist inklusive Griffe. Das Griffset besteht aus 2 Griffen mit 80 cm Breite.

Chrom NC80
 Matt schwarz NZ80
 Kupfer NK80
 Messing NM80
 Mattweiß NW80
 Edelstahl NR80
 Gunmetal NG80
 Bronze NB80

Bitte den Farbcode hinter der angegebenen Artikelnummer des Unterschrankes ergänzen.
 Farbcode in der Farbübersicht am Ende des Katalogs nachschlagen.



120 X 40 CM

BEAT 40

UNTERSCHRÄNKE AUFLIEGEND

(Fronten vor dem Korpus)

60 CM HOCH - 4 X SCHUBLADEN

Unterschrank voor 2 x Aufsatzwaschbecken



Unterschrank für Waschtisch mit 1 x Ablauf



50 CM HOCH - 1 X SCHUBLADE / RAHMEN



63 CM HOCH - 1 X SCHUBLADE / RAHMEN



Kombinieren mit

Ausführung	Waschtisch / Aufsatzwaschbecken	Code	Preisgruppe		
			Gruppe 1	Gruppe 2	
2 x Holzgriffleiste	-	2 x Becken	1BV120067	1649	1789
2 x Alu-Griffleiste	-	2 x Becken	1BV120253	1649	1789
2 x Matt schwarze Griffleiste	-	2 x Becken	1BV120256	1649	1789
1 x Holzgriffleiste	-	2 x Becken	1BV120353	1649	1789
1 x Alu-Griffleiste	-	2 x Becken	1BV120263	1649	1789
1 x Matt schwarze Griffleiste	-	2 x Becken	1BV120267	1649	1789
Aufbaugriff Bar	-	2 x Becken	1BV120372	1649	1789
Aufbaugriff Noëlla	-	2 x Becken	1BV120301	1649	1789

Siehe untenstehende Bestellcodes der Griffsets.

2 x Holzgriffleiste	1 x Ablauf	-	1BV120538	1649	1789
2 x Alu-Griffleiste	1 x Ablauf	-	1BV120544	1649	1789
2 x Matt schwarze Griffleiste	1 x Ablauf	-	1BV120545	1649	1789
1 x Holzgriffleiste	1 x Ablauf	-	1BV120354	1649	1789
1 x Alu-Griffleiste	1 x Ablauf	-	1BV120264	1649	1789
1 x Matt schwarze Griffleiste	1 x Ablauf	-	1BV120268	1649	1789
Aufbaugriff Bar	1 x Ablauf	-	1BV120373	1649	1789
Aufbaugriff Noëlla	1 x Ablauf	-	1BV120302	1649	1789

Bestellen Sie beim Unterschrank das gewünschte Griffset Noëlla. Der Preis des Unterschranks ist inklusive Griffe. Das Griffset besteht aus 4 Griffen mit 47 cm Breite.

Chrom	NC47-4
Matt schwarz	NZ47-4
Kupfer	NK47-4
Messing	NM47-4
Mattweiß	NW47-4
Edelstahl	NR47-4
Gunmetal	NG47-4
Bronze	NB47-4

Unterschrank für 1 x Ablauf: In der Mitte befindet sich eine Nische für den Siphon. Dadurch ist es möglich, einen Waschtisch mit einem breiten Becken und mittig positioniertem Ablauf mit einem Unterschrank mit 4 Schubladen zu kombinieren. Unterschrank für 2 x Ablauf: Die oberen Schubladen sind standardmäßig mit einer Facheinteilung rund um die Siphonaussparungen ausgestattet. Unterschrank für 1 x Ablauf: Die oberen Schubladen sind standardmäßig ohne Siphonaussparungen ausgeführt.

Ausführung	Waschtisch / Aufsatzwaschbecken	Code	Gruppe 1	Gruppe 2
Holzgriffleiste	1 x Ablauf / 1 x Becken	1BV120195	1338	1445
	-	2 x Becken	1BV120196	1338
Matt schwarze Griffleiste	1 x Ablauf / 1 x Becken	1BV120154	1338	1445
	-	2 x Becken	1BV120155	1338
Aufbaugriff Bar	1 x Ablauf / 1 x Becken	1BV120339	1338	1445
	-	2 x Becken	1BV120340	1338
Aufbaugriff Noëlla	1 x Ablauf / 1 x Becken	1BV120313	1338	1445
	-	2 x Becken	1BV120314	1338

Bestellen Sie beim Unterschrank das gewünschte Griffset Noëlla. Der Preis des Unterschranks ist inklusive Griffe. Das Griffset besteht aus 1 Griff mit 80 cm Breite.

Chrom	NC80-1
Matt schwarz	NZ80-1
Kupfer	NK80-1
Messing	NM80-1
Mattweiß	NW80-1
Edelstahl	NR80-1
Gunmetal	NG80-1
Bronze	NB80-1

Ausführung	Code	Gruppe 1	Gruppe 2
Holzgriffleiste	1BV120248	1368	1475
Matt schwarze Griffleiste	1BV120247	1368	1475
Aufbaugriff Bar	1BV120342	1368	1475
Aufbaugriff Noëlla	1BV120250	1368	1475

Bestellen Sie beim Unterschrank das gewünschte Griffset Noëlla. Der Preis des Unterschranks ist inklusive Griffe. Das Griffset besteht aus 1 Griff mit 80 cm Breite.

Chrom	NC80-1
Matt schwarz	NZ80-1
Kupfer	NK80-1
Messing	NM80-1
Mattweiß	NW80-1
Edelstahl	NR80-1
Gunmetal	NG80-1
Bronze	NB80-1

WASCHTISCH
 WASCHTISCHPLATTEN
 ÜBERSICHT UNTERSCHRÄNKE
 GRIFFE
 60 CM
 80 CM
 100 CM
120 CM
 WANDBORDE
 REGALEN
 ACCESSOIRES

BEAT 40



120 X 40 CM

BEAT 40

UNTERSCHRÄNKE EINLIEGEND

(Fronten zwischen dem Korpus)

50 CM HOCH - 2 X SCHUBLADEN



Ausführung

2 x Holzgriffleiste
2 x Alu-Griffleiste
2 x Matt schwarze Griffleiste
Aufbaugriff Bar
Aufbaugriff Noëlla

Kombinieren mit

Waschtisch / Aufsatzwaschbecken Code

1 x Ablauf / 1 x Becken 1BV120068
- 2 x Becken 1BV120069
1 x Ablauf / 1 x Becken 1BV120062
- 2 x Becken 1BV120063
1 x Ablauf / 1 x Becken 1BV120176
- 2 x Becken 1BV120177
1 x Ablauf / 1 x Becken 1BV120336
- 2 x Becken 1BV120337
1 x Ablauf / 1 x Becken 1BV120259
- 2 x Becken 1BV120260

Preisgruppe

Gruppe 1 Gruppe 2

1075	1212
1108	1246
1075	1212
1108	1246
1075	1212
1108	1246
1110	1244
1110	1244
1075	1212
1145	1277

Bestellen Sie beim Unterschrank das gewünschte Griffset Noëlla. Der Preis des Unterschranks ist inklusive Griffe. Das Griffset besteht aus 2 Griffen mit 80 cm Breite.

Chrom NC80
Matt schwarz NZ80
Kupfer NK80
Messing NM80
Mattweiß NW80
Edelstahl NR80
Gunmetal NG80
Bronze NB80

50 CM HOCH - 4 X SCHUBLADEN

Unterschrank voor 2 x Aufsatzwaschbecken



Ausführung

2 x Holzgriffleiste
2 x Alu-Griffleiste
2 x Matt schwarze Griffleiste
Aufbaugriff Bar
Aufbaugriff Noëlla

Waschtisch / Aufsatzwaschbecken Code

- 2 x Becken 1BV120070
- 2 x Becken 1BV120064
- 2 x Becken 1BV120178
- 2 x Becken 1BV120338
- 2 x Becken 1BV120261

Gruppe 1 Gruppe 2

1581	1728
1581	1728
1581	1728
1692	1728
1692	1728

Bestellen Sie beim Unterschrank das gewünschte Griffset Noëlla. Der Preis des Unterschranks ist inklusive Griffe. Das Griffset besteht aus 4 Griffen mit 47 cm Breite.

Chrom NC47-4
Matt schwarz NZ47-4
Kupfer NK47-4
Messing NM47-4
Mattweiß NW47-4
Edelstahl NR47-4
Gunmetal NG47-4
Bronze NB47-4

Unterschrank für Waschtisch mit 1 x Ablauf



2 x Holzgriffleiste
2 x Alu-Griffleiste
2 x Matt schwarze Griffleiste

1 x Ablauf - 1BV120549
1 x Ablauf - 1BV120550
1 x Ablauf - 1BV120551

1581	1728
1581	1728
1581	1728

Aufbaugriff Bar
Aufbaugriff Noëlla

1 x Ablauf - 1BV120555
1 x Ablauf - 1BV120556

1692	1728
1692	1728

Bestellen Sie beim Unterschrank das gewünschte Griffset Noëlla. Der Preis des Unterschranks ist inklusive Griffe. Das Griffset besteht aus 4 Griffen mit 47 cm Breite.

Chrom NC47-4
Matt schwarz NZ47-4
Kupfer NK47-4
Messing NM47-4
Mattweiß NW47-4
Edelstahl NR47-4
Gunmetal NG47-4
Bronze NB47-4

Unterschrank für 1 x Ablauf: In der Mitte befindet sich eine Nische für den Siphon. Dadurch ist es möglich, einen Waschtisch mit einem breiten Becken und mittig positioniertem Ablauf mit einem Unterschrank mit 4 Schubladen zu kombinieren. Unterschrank für 2 x Ablauf: Die oberen Schubladen sind standardmäßig mit einer Facheinteilung rund um die Siphonaussparungen ausgestattet. Unterschrank für 1 x Ablauf: Die oberen Schubladen sind standardmäßig ohne Siphonaussparungen ausgeführt.

Bitte den Farbcode hinter der angegebenen Artikelnummer des Unterschranks ergänzen.
Farbcode in der Farbübersicht am Ende des Katalogs nachschlagen.

FREIHÄNGENDES REGAL

Maßanfertigung in der Breite möglich



Tiefe cm	Treite cm	Code	Preis
12	20 - 40	P122040	363
	40,1 - 60	P124060	371
	60,1 - 80	P126080	379
	80,1 - 100	P1280100	387
	100,1 - 120	P12100120	396
	120,1 - 140	P12120140	404
	140,1 - 160	P12140160	412
	160,1 - 180	P12160180	428
	180,1 - 200	P12180200	437
	15	20 - 40	P152040
40,1 - 60		P154060	379
60,1 - 80		P156080	396
80,1 - 100		P1580100	404
100,1 - 120		P15100120	420
120,1 - 140		P15120140	428
140,1 - 160		P15140160	437
160,1 - 180		P15160180	453
180,1 - 200		P15180200	461
20		20 - 40	P202040
	40,1 - 60	P204060	387
	60,1 - 80	P206080	404
	80,1 - 100	P2080100	412
	100,1 - 120	P20100120	428
	120,1 - 140	P20120140	437
	140,1 - 160	P20140160	445
	160,1 - 180	P20160180	461
	180,1 - 200	P20180200	478



Bitte geben Sie bei der Bestellung Folgendes an:

- Artikelcode des Regals und gewünschtes Tiefenmaß
- Gewünschte Breite in cm
- Farbcode

3,8 cm stark. Ausgeführt in Melamin. Erhältlich in denselben Farben wie die HPL-Farbkollektion (siehe Rückseite des Verkaufshandbuchs).

Unter- und Oberseite farbgleich. Rundum verarbeitet. Maßanfertigung in der Breite möglich. Die Tiefenmaße sind feste Maße. Die Maserungsrichtung verläuft über die längste Seite.

Ein freihängendes Regal wird standardmäßig inklusive verdeckter Befestigung und Injektionsmörtel geliefert.

Achtung! Freihängende Regale sind nicht für Hohlwände geeignet.

Sehen Sie sich zur korrekten Montage des Regals den Montagefilm über den untenstehenden QR-Code an.

Die Bolzen für die verdeckte Befestigung werden im Regal 8 cm von jeder Seitenkante vorbereitet.

Regale bis 60 cm sind mit 2 Bolzen ausgestattet. Von 60 bis 110 cm: 3 Bolzen (2 außen, 1 mittig).

Von 110 bis 160 cm: 4 Bolzen (2. Bolzen bei 1/3 der Breite, 3. Bolzen bei 2/3).

Von 180 bis 200 cm: 5 Bolzen (2. Bolzen bei 1/4 der Breite, 3. bei 2/4 und 4. bei 3/4).

SEHEN SIE SICH DEN MONTAGEFILM ZUR KORREKTEN MONTAGE DES REGALS ÜBER DEN UNTENSTEHENDEN QR-CODE AN.



NISCHENREGALE

Maßanfertigung in Tiefe und Breite möglich



Tiefe cm	Treite cm	Code	Preis
20 - 30	20 - 40	N202040	288
	40,1 - 60	N204060	379
	60,1 - 80	N206080	387
	80,1 - 100	N2080100	396
	100,1 - 120	N20100120	404
	120,1 - 140	N20120140	412
	140,1 - 160	N20140160	420
30,1 - 40	20 - 40	N302040	330
	40,1 - 60	N304060	412
	60,1 - 80	N306080	420
	80,1 - 100	N3080100	428
	100,1 - 120	N30100120	437
	120,1 - 140	N30120140	445
	140,1 - 160	N30140160	453
40,1 - 50	20 - 40	N402040	354
	40,1 - 60	N404060	437
	60,1 - 80	N406080	445
	80,1 - 100	N4080100	461
	100,1 - 120	N40100120	470
	120,1 - 140	N40120140	478
	140,1 - 160	N40140160	486

Bitte geben Sie bei der Bestellung Folgendes an:

- Artikelcode Nischenregal
- Gewünschte Tiefe in cm
- Gewünschte Breite in cm
- Farbcode



3,8 cm stark. Ausgeführt in Melamin. Erhältlich in denselben Farben wie die HPL-Farbkollektion (siehe Rückseite des Verkaufshandbuchs).

Unter- und Oberseite farbgleich. Rundum mit Kantenverarbeitung versehen.

Maßanfertigung in Tiefe und Breite möglich.

Die Maserungsrichtung verläuft über die längste Seite.

Ein Nischenregal ist mit Holzführungen ausgestattet. Bis 60 cm: 1 Führung links / 1 Führung rechts.

Ab 60 cm Breite wird zusätzlich eine Holzführung an der Rückseite angebracht, um ein Durchhängen zu vermeiden. Die Holzführungen werden in der Nische montiert.

Das Nischenregal wird über die Holzführungen geschoben und ist dadurch verdeckt befestigt.

Nischenregale sind für die Montage an Hohlwänden geeignet.

Der Monteur hat in jedem Fall die geeigneten Dübel und Schrauben selbst auszuwählen und zu verwenden. Diese sind nicht im Lieferumfang enthalten.

Sehen Sie sich den Montagefilm zur korrekten Montage des Nischenregals über den untenstehenden QR-Code an.

SEHEN SIE SICH DEN MONTAGEFILM ZUR KORREKTEN MONTAGE DES NISCHENREGALS ÜBER DEN UNTENSTEHENDEN QR-CODE AN.



Gestalten Sie Ihr eigenes maßgefertigtes Badmöbel mit den unten aufgeführten Regalschränken, indem Sie diese mit Standard-Unterschränken und Abdeckplatten kombinieren. Vorne in dieser Serie finden Sie die verfügbaren Abdeckplatten sowie die Maßanfertigungsmöglichkeiten je nach Materialart der Abdeckplatte. Der Einsatz eines Regals ist nur in Kombination mit einer Abdeckplatte und 1 oder 2 Aufsatzwaschbecken möglich, nicht mit einem Waschtisch.

REGALSCHRANK 38 CM HOCH



Ausführung

Maßanfertigung Regal

Code

1BV055

Preisgruppe

Gruppe 1 Gruppe 2

579 845

Das Regal kann links oder rechts neben einem 38 cm hohen Unterschrank platziert werden. Das Regal ist in einer Mindestbreite von 25 cm und einer Maximalbreite von 70 cm erhältlich. Bitte geben Sie bei der Bestellung die gewünschte Breite deutlich an.

Bei der Farbe Weiß glänzend (WG) ist die Innenseite des Regals Mattweiß.

REGALSCHRANK 50 CM HOCH



Ausführung

Maßanfertigung Regal

Code

1BV168

Gruppe 1 Gruppe 2

610 874

Das Regal kann links oder rechts neben einem 50 cm hohen Unterschrank platziert werden. Das Regal ist in einer Mindestbreite von 25 cm und einer Maximalbreite von 70 cm erhältlich. Bitte geben Sie bei der Bestellung die gewünschte Breite deutlich an.

Bei der Farbe Weiß glänzend (WG) ist die Innenseite des Regals Mattweiß.

REGALSCHRANK 60 CM HOCH



Ausführung

Maßanfertigung Regal

Code

1BV348

Gruppe 1 Gruppe 2

673 961

Das Regal kann links oder rechts neben einem 60 cm hohen Unterschrank platziert werden. Das Regal ist in einer Mindestbreite von 25 cm und einer Maximalbreite von 70 cm erhältlich. Bitte geben Sie bei der Bestellung die gewünschte Breite deutlich an.

Bei der Farbe Weiß glänzend (WG) ist die Innenseite des Regals Mattweiß.

GESTALTEN SIE IHR EIGENES MAßGEFERTIGTES BADMÖBEL MIT EINEM REGALSCHRANK



Bitte den Farbcode hinter der angegebenen Artikelnummer des Unterschanks ergänzen. Farbcode in der Farbübersicht am Ende des Katalogs nachschlagen.

LED-SCHUBLADENBELEUCHTUNG



Ausführung

Beleuchtungsset für 1 Schublade Beat 40

Code

9TH0129

Preis

209

Kompakte LED-Beleuchtung in derselben Farbe wie die Schublade, die seitlich an der Schublade befestigt werden kann. Die Beleuchtung schaltet sich beim Öffnen der Schublade automatisch ein und beim Schließen wieder aus. Die Beleuchtung schaltet sich nach 60 Sekunden automatisch ab.

Das Set ist selbst an der Schublade zu montieren. Ein Set enthält eine Akkuhalterung inkl. Akku 2300 mAh, Kabel, Kabelclips und Magnet.

Der Akku kann aus der Halterung entnommen und mit einem USB-Micro-Ladekabel (im Lieferumfang enthalten) aufgeladen werden. Die durchschnittliche Akkulaufzeit bei normalem Gebrauch beträgt 6 Monate. Set 35: 2 x 0,69 W. Set 40: 2 x 0,80 W

PUSH OPEN ABLAUF / FREEFLOW ABLAUF



Ausführung

Push open Ventil (verschießbar)
Free-Flow Ablauf (nicht verschließbar)

Code

9AC00017
9AC00059

Preisgruppe

Code	Gruppe 1	Gruppe 2	Gruppe 3
9AC00017	55	80	80
9AC00059	33	48	80

Bei einem Waschtisch oder Aufsatzwaschbecken ohne Überlauf empfehlen wir ein „Always-Open“-Ablaufventil, um ein Überlaufen von Wasser zu vermeiden. Die Ablaufventile sind in mehreren Farben erhältlich. Bitte fügen Sie dem Bestellnummer den entsprechenden Farbcode hinzu.

GRUPPE 1 GRUPPE 2



Chrom
Code: CH



Matt schwarz
Code: MZ



Gunmetal
Code: GM



Messing
Code: M



Edelstahl
Code: Edelstahl



Weiß glänzend
Code: KW

GRUPPE 3

DESIGN SIPHON



Ausführung

Design siphon

Code

9AC0049

Gruppe 1 Gruppe 2

69 105

Die Siphons sind in mehreren Farben erhältlich. Anschlussmaße 5/4" x 32 mm. Bitte fügen Sie der Bestellnummer den entsprechenden Farbcode hinzu.

GRUPPE 1



Chrom
Code: CH

GRUPPE 2



Kupfer*
Code: K



Matt schwarz
Code: MZ



Gunmetal
Code: GM



Messing
Code: M



Edelstahl
Code: Edelstahl

*Kupfer ist ein Auslaufartikel (nur solange der Vorrat reicht).

ÜBERLAUFRING



(tatsächliche Ausführung (rund/oval) kann je nach Waschtisch variieren)

Farbe	Geeignet für Waschtisch	Code	Preis
Chrom	Aura	9TH0038	9
	Twenty 2.0	9TH0122CH	9
	Noa	9TH0038	9
	Spirit	9TH0064	9
	Dune	9TH0067	9
	Slimline	9TH0053CH	9
Weiß	Aura	9TH0070	9
	Twenty 2.0	9TH0122W	9
	Noa	9TH0070	9
	Spirit	9TH0070	9
	Dune	9TH0072	9
	Slimline	9TH0070	9
Schwarz	Aura	9TH0069	9
	Twenty 2.0	9TH0122Z	9
	Noa	9TH0069	9
	Spirit	9TH0069	9
	Dune	9TH0068	9
	Slimline	9TH0053Z	9

Verwenden Sie einen weißen Überlaufring bei einem weiß glänzenden Waschtisch, um die Ringfarbe optimal auf den Waschtisch abzustimmen. Dadurch kann der Waschtisch anschließend mit Armaturen in abweichenden Farben wie beispielsweise Edelstahl, Kupfer oder Messing kombiniert werden.

HANDTUCHHALTER BAR



Farbe	Code	Preis
Schwarz matt gebürstet	9TH0071	60

Kann seitlich am Unterschrank montiert werden, 9,5 cm von der Oberkante des Unterschanks entfernt. Das Design des Handtuchhalters Bar entspricht dem des Aufbaugriffs Bar. Gesamtlänge des Handtuchhalters: 38 cm.

VIEGA STOPFENTEIL



Ausführung	Code	Preis
Metallring 1 1/4 Anschluss	9TH0082	20

Messing matt vernickelt. Das Viega-Stopfenteil kann den Standardring an der Unterseite eines Ablaufventils ersetzen. Das Viega-Stopfenteil ist niedriger. Dadurch kann zusätzlicher Platz gewonnen werden, wenn die Installation dies erfordert.

WASCHTISCH	WASCHTISCHPLATTEN	ÜBERSICHT UNTERSCHRÄNKE	GRIFFE	60 CM	80 CM	100 CM	120 CM	WANDBORDE	REGALEN	ACCESSOIRES
------------	-------------------	-------------------------	--------	-------	-------	--------	--------	-----------	---------	--------------------

BEAT 45

AUFSATZWASCHTISCH.....	B45-03
ABDECKPLATTEN	B45-06
ÜBERSICHT UNTERSCHRÄNKE.....	B45-08
ÜBERSICHT GRIFFE	B45-10
60 CM.....	B45-11
80 CM.....	B45-17
100 CM.....	B45-23
120 CM.....	B45-29
140 CM.....	B45-38
160 CM.....	B45-46
REGALE & NISCHENREGALE	B45-52
MASSANFERTIGUNG REGALSCHRÄNKE ..	B45-54
ZUBEHÖR.....	B45-55

ÜBERSICHT WASCHTISCHE BEAT 45

Nachfolgend finden Sie die verfügbaren Tiefenmaße, Materialien, Breiten und Farboptionen innerhalb dieser Serie.

		Maße						FARBOPTIONEN										
		60	80	100	120	140	160	Weiß glänzend	Weiß matt	Schwarz matt	Taupe matt	Sand matt	Grau	Anthrazit	Beige	Grün	Terrakotta	Taupe hell
BEAT 45 CM TIEF																		
Aura 45	Keramik	✓	✓	✓	✓	✓	✓	✓	✓	✓	✓	✓						
Twenty 2.0	Keramik	✓	✓	✓	✓	✓		✓										
Valley	Keramik	✓	✓	✓	✓	✓		✓										
Spirit	Keramik	✓	✓	✓	✓	✓		✓	✓									
Fresco	Keramik	✓	✓	✓		✓		✓										
Helios	Keramik	✓	✓	✓	✓			✓										
Adoro	Keramik	✓	✓	✓	✓	✓	✓	✓	✓	✓	✓	✓						
Dune 45	Keramik	✓	✓	✓	✓	✓		✓	✓									✓
Slimline	Keramik	✓	✓	✓	✓	✓		✓										
Nest	Mineralmarmor	✓	✓	✓	✓	✓	✓	✓	✓									
Flow	Mineralmarmor	✓	✓	✓	✓	✓	✓	✓	✓									
Space	Mineralmarmor	✓	✓	✓	✓	✓	✓	✓	✓									
Polar	solid surface	✓	✓	✓	✓	✓	✓		✓									

WASCHTISCH

BEAT 45

WASCHTISCHPLATTEN

ÜBERSICHT UNTERSCHRÄNKE

GRIFFE

60 CM

80 CM

100 CM

120 CM

140 CM

160 CM

WANDBORDE

REGALEN

ACCESSOIRES

CRYSTAL - GLAS



Durchmesser cm	Höhe cm	Farbe	Code	Preis
Ø 40	12	Transparent	30P40221TR	438
		Braun	30P40221B	520
		Schwarz	30P40221Z	520

Die Crystal-Aufbauschale ist in verschiedenen Farben erhältlich.
Tiefe des Waschbeckens: 8 cm

FARBOPTIONEN AUFSATZWASCHBECKEN CRYSTAL



Transparent
Code: TR



Braun
Code: B



Schwarz
Code: Z

FERRO - STAHL



Durchmesser cm	Höhe cm	Farbe	Code	Preis
Ø 40	13	Bronze	30P40229BR	411
		Gunmetal	30P40229GM	411
		Messing	30P40229M	411
		Edelstahl	30P40229Edelstahl	411

Das Aufsatzwaschbecken Ferro besteht aus Stahl und wird standardmäßig inklusive Always-Open-Ablaufventil mit Abdeckkappe im gleichen Material wie das Aufsatzwaschbecken geliefert. Das Aufsatzwaschbecken ist mit einer PVD-Nanobeschichtung versehen. Diese langlebige und verschleißfeste Beschichtung verbessert die Lebensdauer und das Erscheinungsbild. Beckentiefe: 11,5 cm

FARBOPTIONEN AUFSATZWASCHBECKEN FERRO



Bronze
Code: BR



Gunmetal
Code: GM



Messing
Code: M



Edelstahl
Code: Edelstahl

MICA - KERAMIK



Durchmesser	Höhe cm	Code	Preisgruppe	
			Gruppe 1	Gruppe 2
Ø 42	17	30P42181	423	541

Das Aufsatzwaschbecken Mica ist in mehreren Farben erhältlich. Bitte fügen Sie der angegebenen Artikelnummer des Aufsatzwaschbeckens den entsprechenden Farbcode hinzu. Beckentiefe: 15 cm

FARBOPTIONEN Aufsatzwaschbecken MICA

PREISGRUPPE 1



Weiß glänzend
Code: KW

PREISGRUPPE 2



Mattweiß
Code: KMW



Matt schwarz
Code: KMZ



Taupe matt
Code: KMT



Sand matt
Code: KS

Farben der Preisgruppe 2 haben eine Lieferzeit von 6 bis 8 Wochen.

CARINO - KERAMIK



Durchmesser	Höhe cm	Code	Preisgruppe	
			Gruppe 1	Gruppe 2
60 x 38	17	30P60182	488	627

Ovales Aufsatzwaschbecken.
Das Aufsatzwaschbecken Carino ist in mehreren Farben erhältlich. Bitte fügen Sie der angegebenen Artikelnummer des Aufsatzwaschbeckens den entsprechenden Farbcode hinzu. Beckentiefe: 15 cm

FARBOPTIONEN AUFSATZWASCHBECKEN CARINO

PREISGRUPPE 1



Weiß glänzend
Code: KW

PREISGRUPPE 2



Mattweiß
Code: KMW



Matt schwarz
Code: KMZ



Taupe matt
Code: KMT

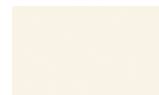

Sand matt
Code: KS

Farben der Preisgruppe 2 haben eine Lieferzeit von 6 bis 8 Wochen.

Bei den Aufsatzwaschbecken wird ein Siphon mitgeliefert. Keramik unterliegt produktionstechnischen Toleranzen. Maßabweichungen und Unebenheiten sind möglich und berechtigen nicht zur Reklamation.

Preisgruppe

ROUND 3 - KERAMIK

Durchmesser cm Höhe cm
 Ø 41,5 14

Code
 30P40011

Gruppe 1	Gruppe 2
229	327



Beckentiefe: 12 cm
 Das Aufsatzwaschbecken Round 3 ist in mehreren Farben erhältlich. Bitte fügen Sie der angegebenen Artikelnummer des Aufsatzwaschbeckens den entsprechenden Farbcode hinzu.

FARBOPTIONEN AUFSATZWASCHBECKEN ROUND 3

PREISGRUPPE 1



Weiß glänzend
 Code: KW

PREISGRUPPE 2



Mattweiß
 Code: KMW



Matt schwarz
 Code: KMZ



Sand matt
 Code: KS

ARCHITECT - KERAMIK

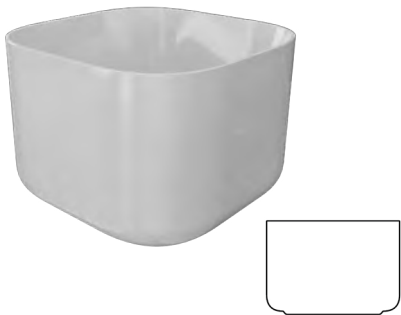

B x T cm
 40,5 x 40,5

Höhe cm
 28

Farbe
 Weiß glänzend
 Mattweiß
 Matt schwarz
 Roze mat

Code
 30P40163KW
 30P40163KMW
 30P40163KMZ
 30P40163KR

Preis
552
785
862
995

Das Aufsatzwaschbecken Architect ist in mehreren Farben erhältlich. Bitte fügen Sie der angegebenen Artikelnummer des Aufsatzwaschbeckens den entsprechenden Farbcode hinzu.
 Beckentiefe: 26 cm

FARBOPTIONEN AUFSATZWASCHBECKEN ARCHITECT

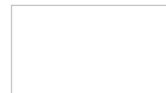

Weiß glänzend
 Code: KW

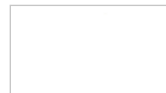

Mattweiß
 Code: KMW



Matt schwarz
 Code: KMZ



Rosa matt
 Code: KR

ALBA - KERAMIK (UNICOLOR)



Durchmesser cm Höhe cm
 Ø 36 12,8

Farbe
 Grau matt

Code
 30P36073KMG

Preis

~~Von 279~~ Für 168
40 % Preisnachlass

Weiß glänzend
 Mattweiß
 Matt schwarz

Code
 30P36073KW
 30P36073KMW
 30P36073KMZ

224
279
279

Das Aufsatzwaschbecken Alba (Unicolor) ist in mehreren Farben erhältlich.
 Beckentiefe: 10,5 cm

FARBOPTIONEN AUFSATZWASCHBECKEN ALBA

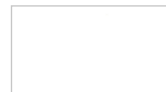

Weiß glänzend
 Code: KW



Grau matt
 Code: KMG



Mattweiß
 Code: KMW



Matt schwarz
 Code: KMZ

ALBA - KERAMIK (BICOLOR)



Durchmesser cm Höhe cm
 Ø 36 12,8

Farbe (außen/innen)
 Mattweiß / Matt schwarz

Code
 30P36075

Preis

~~Von 279~~ Für 168
40 % Preisnachlass

Beckentiefe: 10,5 cm

Auslaufartikel (nur solange der Vorrat reicht). Bitte erkundigen Sie sich nach der Verfügbarkeit.

ABFLÜSSE & DESIGN-SIPHONS IN VIELEN FARBEN Gehen Sie zur letzten Seite dieser Serie, um das Zubehör anzusehen.



	Chrom	Matt schwarz	Gunmetal	Messing	Kupfer	Edelstahl	Weiß glänzend
Push Open	✓	✓	✓	✓		✓	✓
Freeflow Ventil	✓	✓	✓	✓		✓	✓
Design siphon	✓	✓	✓	✓	✓	✓	

Bei den Aufsatzwaschbecken wird ein Siphon mitgeliefert. Keramik unterliegt produktionstechnischen Toleranzen. Maßabweichungen und Unebenheiten sind möglich und berechtigen nicht zur Reklamation.

CAPRI - KERAMIK (UNICOLOR)



B × T cm	Höhe cm	Farbe	Code	Preis
37 x 37	12,8	Grau matt	30P37074KMG	Von 279 Für 168
		Weiß glänzend	30P37074KW	224
		Mattweiß	30P37074KMW	279
		Matt schwarz	30P37074KMZ	279

40 % Preisnachlass

Das Aufsatzwaschbecken Capri (Unicolor) ist in mehreren Farben erhältlich.
Beckentiefe: 10,5 cm

FARBOPTIONEN AUFSATZWASCHBECKEN CAPRI



Weiß glänzend
Code: KW



Grau matt
Code: KMG



Mattweiß
Code: KMW



Matt schwarz
Code: KMZ

CAPRI - KERAMIK (BICOLOR)



B × T cm	Höhe cm	Farbe (außen/innen)	Code	Preis
37 x 37	12,8	Mattweiß / Matt schwarz	30P37077	Von 279 Für 168
		Matt schwarz / Mattweiß	30P37078	Von 279 Für 168

40 % Preisnachlass

Das Aufsatzwaschbecken Capri (Bicolor) ist in mehreren Farben erhältlich.
Beckentiefe: 10,5 cm

Auslaufartikel (nur solange der Vorrat reicht). Bitte erkundigen Sie sich nach der Verfügbarkeit.

FARBOPTIONEN AUFSATZWASCHBECKEN CAPRI



Mattweiß / Matt schwarz



Matt schwarz / Mattweiß

LAVA - BASALT



Durchmesser cm	Höhe cm	Code	Preis
Ø 36	14,5	30P36101	432

Beckentiefe: 11 cm
Farbe: Basalt



Das Aufsatzwaschbecken Lava ist ein Naturprodukt. Abweichungen in Maß, Farbe und Struktur sind möglich.

ABFLÜSSE & DESIGN-SIPHONS IN VIELEN FARBEN

Gehen Sie zur letzten Seite dieser Serie, um das Zubehör anzusehen.



	Chrom	Matt schwarz	Gunmetal	Messing	Kupfer	Edelstahl	Weiß glänzend
Push open	✓	✓	✓	✓		✓	✓
Freeflow Ventil	✓	✓	✓	✓		✓	✓
Design siphon	✓	✓	✓	✓	✓	✓	

HPL-ABDECKPLATTE - 3,8 CM STARK



B × T × H (cm)

60,5 x 46 x 3,8
 80,5 x 46 x 3,8
 100,5 x 46 x 3,8
 120,5 x 46 x 3,8
 140,5 x 46 x 3,8
 160,5 x 46 x 3,8

Code

2TB60026
 2TB80026
 2TB100026
 2TB120026
 2TB140026
 2TB160026

Gruppe HPL

261
343
427
510
591
676

HPL-Abdeckplatten werden ohne Bohrungen geliefert. Diese sind bauseits herzustellen. Pro Aufsatzwaschbecken ist ein Loch mit Ø 70 mm in die Abdeckplatte zu bohren (Position nach Wunsch) mit einem Holzbohrer. Die Unterseite der Abdeckplatte ist schwarz.

Sonderanfertigungen sind gegen Aufpreis möglich. Maßanfertigungen in der Breite sind gegen Aufpreis möglich. Weitere Informationen hierzu finden Sie in der Übersicht „Maßanfertigungen“.

Bitte fügen Sie der angegebenen Artikelnummer der HPL-Abdeckplatte den entsprechenden Farbcode hinzu. Die verfügbaren Farben und Farbcodes entnehmen Sie bitte der Farbübersicht am Ende des Katalogs.

Achtung: Die Kombination eines Thebalux-Badmöbels mit Aufsatzwaschbecken anderer Marken erfolgt auf eigenes Risiko. Haben Aufsatzwaschbecken anderer Hersteller ein Gesamtgewicht von 20 kg oder mehr, muss der Unterschrank zusätzlich verstärkt werden. Bestellen Sie in diesem Fall beim Unterschrank einen Satz Verstärkungsbügel J42049. Bei schweren Thebalux-Aufsatzwaschbecken liefern wir die erforderlichen Verstärkungsbügel bei Bedarf bereits mit. Etwaige Reklamationen infolge von Kombinationen verschiedener Marken ohne entsprechende Verstärkung werden nicht berücksichtigt.

MASSANFERTIGUNG WASCHTISCHPLATTEN IN 19 MM ODER 38 MM STÄRKE

BEAT 45

DIESE SEITE DIENT ALS BESTELLFORMULAR

MABANFERTIGUNG

REGALBÖDEN

Beispiele für Regalböden

Beispiel 1:
Horizontale Maserungsrichtung



Maserungsrichtung = Längenmaß
Das Längenmaß wird zuerst angegeben.
Abmessungen Beispiel 1 in mm:

Länge		Breite
450	X	300

Beispiel 2:
Vertikale Maserungsrichtung

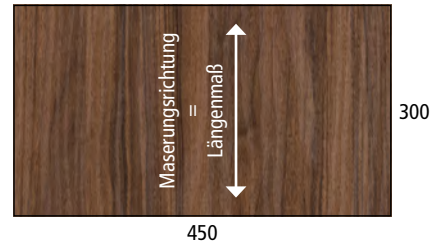

Maserungsrichtung = Längenmaß
Das Längenmaß wird zuerst angegeben.
Abmessungen Beispiel 2 in mm:

Länge		Breite
300	X	450

Maßmöglichkeiten

	Länge	Breite	Länge	Breite
Minimale Maße Melamin 19 mm	150	150	150	150
Maximale Maße Melamin 19 mm	2000	1180	1180	2000
Minimale Maße HPL 38 mm	150	150	150	150
Maximale Maße HPL 38 mm	2000	540	540	2000

Bei Abdeckplatten ab 2000 mm Länge wird ein Transportzuschlag von € 55,00 (netto zzgl. MwSt.) berechnet.
Melamin-Abdeckplatten werden ohne Bohrungen geliefert. Diese sind bauseits herzustellen.
Melamin-Abdeckplatten sind rundum verarbeitet und an allen Seiten farbgleich.
HPL-Abdeckplatten sind rundum verarbeitet; die Unterseite ist stets schwarz.

Anzahl Paneele	Gewünschtes Maß in mm	Kreuzen Sie unten das gewünschte Material an	Farbcode	Preis pro m ²	Mindestpreis
<input type="text"/>	<input type="text"/> X <input type="text"/> Länge (= Maserungsrichtung) Breite	<input type="checkbox"/> Regalböden 19 mm stark Farbe aus Badmöbel-Preisgruppe 1	<input type="text"/>	€ 368	€ 65 pro Paneel
		<input type="checkbox"/> Regalböden 19 mm stark Farbe aus Badmöbel-Preisgruppe 2	<input type="text"/>	€ 471	€ 97 pro Paneel
		<input type="checkbox"/> HPL 38 mm stark	<input type="text"/>	€ 932	€ 216 pro Paneel

Rechenbeispiel:
Gewünschtes Maß: 1100 x 500 mm in HPL
Berechnung: 1,1 x 0,50 = 0,55 m².
0,55 x € 932 = € 512,60 unverbindliche Preisempfehlung inkl. MwSt.

Melamin-Abdeckplatten sind für eine horizontale Anwendung nur bedingt geeignet. Es wird empfohlen, sorgfältig mit Melaminplatten umzugehen und übermäßige Feuchtigkeitseinwirkung zu vermeiden. Reklamationen im Zusammenhang mit Feuchtigkeitsschäden bei horizontal montierten Melaminplatten können leider nicht berücksichtigt werden. Die Farben Weiß glänzend, Mattweiß und Schwarz matt sind kratzempfindlicher. Bitte berücksichtigen Sie dies bei der Nutzung. Die angegebenen Preise sind unverbindliche Preisempfehlungen zuzüglich MwSt. Achtung: Die Kombination eines Thebalux-Badmöbels mit Aufsatzwaschbecken anderer Marken erfolgt auf eigenes Risiko. Haben Aufsatzwaschbecken anderer Hersteller ein Gesamtgewicht von 20 kg oder mehr, muss der Unterschrank zusätzlich verstärkt werden. Bestellen Sie in diesem Fall beim Unterschrank einen Satz Verstärkungsbügel J42049. Bei schweren Thebalux-Aufsatzwaschbecken liefern wir die erforderlichen Verstärkungsbügel bei Bedarf bereits mit. Etwaige Reklamationen infolge von Kombinationen verschiedener Marken ohne entsprechende Verstärkung können nicht berücksichtigt werden.

WASCHTISCH
WASCHTISCHPLATTEN
ÜBERSICHT UNTERSCHRÄNKE
GRIFFE
60 CM
80 CM
100 CM
120 CM
140 CM
160 CM
WANDBORDE
REGALEN
ACCESSOIRES

BEAT 45

BREITEN IN CM:

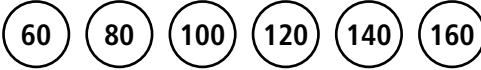

TIEFE IN CM:



50 CM HOCH - 2 X SCHUBLADEN

2 X HOLZGRIFFLEISTE
Griffleiste in Korpusfarbe



2 x ALU-GRIFFLEISTEN
Griffleiste in Alu oder Schwarz matt



AUFBAUGRIFF NOËLLA
Siehe Griffübersicht, Seite B45-12



AUFBAUGRIFF BAR
Siehe Griffübersicht, Seite B45-12



Die obere(n) Schublade(n) sind standardmäßig mit einer Facheinteilung rund um die Siphonaussparung(en) ausgestattet. Ab 120 cm Breite sind Unterschränke mit 4 Unterschränke mit 4 Schubladen erhältlich.

ERHÄLTlich IN:

AUFLIEGEND
(Fronten vor dem Korpus)



EINLIEGEND
(Fronten innerhalb des Korpus)

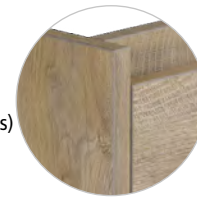

60 CM HOCH - 2 X SCHUBLADEN

2 X HOLZGRIFFLEISTE
Griffleiste in Korpusfarbe



2 x ALU-GRIFFLEISTEN
Griffleiste in Alu oder Schwarz matt



AUFBAUGRIFF NOËLLA
Siehe Griffübersicht, Seite B45-12



AUFBAUGRIFF BAR
Siehe Griffübersicht, Seite B45-12



1 X HOLZGRIFFLEISTE
Griffleiste in Korpusfarbe



1 X ALU-GRIFFLEISTE
Griffleiste in Alu oder Schwarz matt



Die obere(n) Schublade(n) sind standardmäßig mit einer Facheinteilung rund um die Siphonaussparung(en) ausgestattet. Ab 120 cm Breite sind Unterschränke mit 4 Schubladen möglich. Frontaufteilung Unterschränke: 60 cm Höhe – 2 x Griffleisten: Obere Front 21,8 cm, untere Front 31,3 cm. 60 cm Höhe – 1 x Griffleiste: Obere Front 24,4 cm, untere Front 31,6 cm. 60 cm Höhe – Aufsatzgriff: Obere Front 24,4 cm, untere Front 34,6 cm.

ERHÄLTlich IN:

AUFLIEGEND
(Fronten vor dem Korpus)



LED-SCHUBLADENBELEUCHTUNG



Ausführung

Set für die obere Schublade
Set für die untere Schublade

Code

9TH0129
9TH0130

Preis

209
209

Kompakte LED-Beleuchtung in derselben Farbe wie die Schublade, die seitlich an der Schublade befestigt werden kann. Die Beleuchtung schaltet sich beim Öffnen der Schublade automatisch ein und beim Schließen wieder aus. Die Beleuchtung schaltet sich nach 60 Sekunden automatisch ab. Weitere Details finden Sie im Abschnitt „Zubehör“ am Ende dieses Kapitels.

38 CM HOCH - 1 X SCHUBLADE

1 X HOLZGRIFFLEISTE
Griffleiste in Korpusfarbe



1 X ALU-GRIFFLEISTE
Griffleiste in Alu oder Schwarz matt



AUFBAUGRIFF NOËLLA
Siehe Griffübersicht, Seite B45-12



AUFBAUGRIFF BAR
Siehe Griffübersicht, Seite B45-12



Schublade(n) standardmäßig ohne Siphonaussparung(en) ausgeführt. Ab 120 cm Breite sind Unterschränke mit 2 nebeneinander angeordneten Schubladen möglich.

ERHÄLTlich IN: **AUFLIEGEND**
(Fronten vor dem Korpus)



50 CM HOCH - 1 X SCHUBLADE / RAHMEN

1 X HOLZGRIFFLEISTE
Griffleiste in Korpusfarbe



1 X MATT SCHWARZE GRIFFLEISTE



AUFBAUGRIFF NOËLLA
Siehe Griffübersicht, Seite B45-12



AUFBAUGRIFF BAR
Siehe Griffübersicht, Seite B45-12



Korpusteil 25 cm hoch / Rahmen 25 cm hoch. Schublade standardmäßig mit Facheinteilung rund um die Siphonaussparung(en) ausgeführt.

ERHÄLTlich IN: **AUFLIEGEND**
(Fronten vor dem Korpus)



63 CM HOCH - 1 X SCHUBLADE / RAHMEN

1 X HOLZGRIFFLEISTE
Griffleiste in Korpusfarbe



1 X MATT SCHWARZE GRIFFLEISTE



AUFBAUGRIFF NOËLLA
Siehe Griffübersicht, Seite B45-12



AUFBAUGRIFF BAR
Siehe Griffübersicht, Seite B45-12



Korpusteil 38 cm hoch / Rahmen 25 cm hoch. Unterschrank ist ohne Siphonaussparung ausgeführt.

ERHÄLTlich IN: **AUFLIEGEND**
(Fronten vor dem Korpus)



WASCHTISCH
WASCHTISCHPLATTEN
BEAT 45
ÜBERSICHT UNTERSCHRÄNKE
GRIFFE
60 CM
80 CM
100 CM
120 CM
140 CM
160 CM
WANDBORDE
REGALEN
ACCESSOIRES

AUFBAUGRIFF NOËLLA

Erhältlich in 47 cm und 80 cm Breite. Der Griff wird auf der Oberseite der Schubladenfront montiert. In 8 verschiedenen Farben erhältlich.



Chrom



Edelstahl



Matt schwarz



Mattweiß



Kupfer



Messing



Gunmetal



Bronze

AUFBAUGRIFF BAR

Erhältlich in 50,8 cm und 90,8 cm Breite. Der Griff ist 9,5 cm von der Oberkante der Schubladenfront montiert. Der Griff ist in Schwarz matt gebürstet ausgeführt. Ein passender Handtuchhalter im entsprechenden Design ist ebenfalls erhältlich, siehe dazu die Zubehörübersicht.

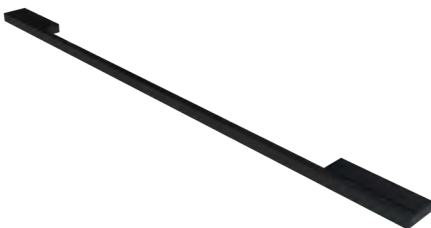

Griff 50,8 cm: Wird montiert an Unterschränken 60 und 80 cm. Ebenso an Unterschränken 4 × Schubladen 120 cm, 4 × Schubladen 140 cm und 4 × Schubladen 160 cm.



Griff 90,8 cm: Wird montiert an Unterschränken ab 100 cm Breite (mit 2 Schubladen).



Handtuchhalter

AURA 45 - KERAMIK



Ausführung

1 Hahnloch
0 Hahnlöcher

Code

3AR60155
3AR60156

Preisgruppe

Gruppe 1 Gruppe 2

631	818
631	818

Der Aura 45 Keramik-Waschtisch ist in mehreren Farben erhältlich. Farbcoden hinter der angegebenen Artikelnummer des Waschtisches ergänzen. Im Waschtisch sind keine Überlaufriinge integriert. Der Aura Waschtisch ist mit glasierten Überlauföffnungen in derselben Farbe wie der Waschtisch ausgestattet.

B x T x H: 61 x 46 x 12,5 cm
Innenmaß Becken: 59 x 33,5 x 10,5 cm
Armaturenbank: 11 cm
Frei hängend montierbar: ja (Hinweis: Unterseite nicht glasiert)
Anzahl Abläufe: 1

FARBOPTIONEN AURA KERAMIK-WASCHTISCHE

PREISGRUPPE 1



Weiß glänzend
Code: KW

PREISGRUPPE 2



Mattweiß
Code: KMW



Matt schwarz
Code: KMZ



Taupe matt
Code: KMT

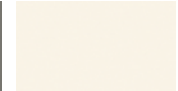

Sand matt
Code: KS

Farben der Preisgruppe 2 haben eine Lieferzeit von 6 bis 8 Wochen.

TWENTY 2.0 - KERAMIK



Ausführung

1 Hahnloch
0 Hahnlöcher

Code

3TW61184
3TW61185

Preis

641
641

B x T x H: 61 x 46 x 12 cm
Innenmaß Becken: 58 x 32 x 9,5 cm
Armaturenbank: 12,5 cm
Farbe: Weiß glänzend
Frei hängend montierbar: ja (Hinweis: Unterseite nicht glasiert)
Anzahl Abläufe: 1

VALLEY - KERAMIK



Ausführung

1 Hahnloch
0 Hahnlöcher

Code

3VL61234KW
3VL61235KW

Preis

570
570

B x T x H: 61 x 46 x 7,5 cm
Innenmaß Becken: 58 x 34 x 11 cm
Armaturenbank: 11 cm
Farbe: Weiß glänzend
Frei hängend montierbar: nein
Anzahl Abläufe: 1

ABFLÜSSE & DESIGN-SIPHONS IN VIELEN FARBEN

Gehen Sie zur letzten Seite dieser Serie, um das Zubehör anzusehen.



	Chrom	Matt schwarz	Gunmetal	Messing	Kupfer	Edelstahl	Weiß glänzend
Push open	✓	✓	✓	✓		✓	✓
Freeflow Ventil	✓	✓	✓	✓		✓	✓
Design siphon	✓	✓	✓	✓	✓	✓	

WASCHTISCH
 WASCHTISCHPLATTEN
 ÜBERSICHT
 UNTERSCHRÄNKE
 GRIFFE
60 CM
 80 CM
 100 CM
 120 CM
 140 CM
 160 CM
 WANDBORDE
 REGALEN
 ACCESSOIRES

SPIRIT - KERAMIK



Ausführung

1 Hahnloch
0 Hahnlöcher

Code

3SR61031KW
3SR61032KW

Gruppe 1

694
694

B x T x H: 61 x 46 x 12 cm
 Innenmaß Becken: 57 x 31 x 9,5 cm
 Farbe: Weiß glänzend
 Armaturenbank: 13,5 cm
 Frei hängend montierbar: ja (Hinweis: Unterseite nicht glasiert)
 Anzahl Abläufe: 1

FRESCO - KERAMIK



Ausführung

1 Hahnloch

Code

71149-1

Preis

392

B x T x H: 62 x 45 x 8 cm
 Innenmaß Becken: 60,5 x 34 x 5,5 cm
 Armaturenbank: 11 cm
 Farbe: Weiß glänzend
 Frei hängend montierbar: nein
 Anzahl Abläufe: 1

HELIOS - KERAMIK



Ausführung

1 Hahnloch
0 Hahnlöcher

Code

3HL61227KW
3HL61228KW

Preis

522
522

Im Waschtisch sind keine Überlaufringe integriert.
 Der Helios Waschtisch ist mit glasierten Überlauföffnungen in derselben Farbe wie der Waschtisch ausgestattet.

B x T x H: 61,5 x 46,5 x 2 cm
 Innenmaß Becken: 45 x 28 x 12 cm
 Armaturenbank: 11 cm
 Farbe: Weiß glänzend
 Frei hängend montierbar: nein
 Anzahl Abläufe: 1

ADORO - KERAMIK



Ausführung

1 Hahnloch
0 Hahnlöcher

Code

3AD61174
3AD61175

Gruppe 1 Gruppe 2

448 580
448 580

B x T x H: 61 x 46 x 1,3 cm
 Innenmaß Becken: 41 x 25 x 12 cm
 Armaturenbank: 11 cm
 Frei hängend montierbar: nein
 Anzahl Abläufe: 1

FARBOPTIONEN ADORO KERAMIK-WASCHTISCHE

PREISGRUPPE 1

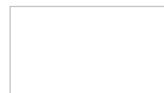

Weiß glänzend
Code: KW

PREISGRUPPE 2

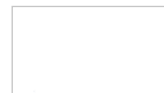

Mattweiß
Code: KMW



Matt schwarz
Code: KMZ



Taupe matt
Code: KMT

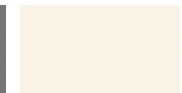

Sand matt
Code: KS

Farben der Preisgruppe 2 haben eine Lieferzeit von 6 bis 8 Wochen.

ABFLÜSSE & DESIGN-SIPHONS IN VIELEN FARBEN Gehen Sie zur letzten Seite dieser Serie, um das Zubehör anzusehen.



	Chrom	Matt schwarz	Gunmetal	Messing	Kupfer	Edelstahl	Weiß glänzend
Push open	✓	✓	✓	✓		✓	✓
Freeflow Ventil	✓	✓	✓	✓		✓	✓
Design siphon	✓	✓	✓	✓	✓	✓	

Bei den Waschtischunterschrankern wird ein Siphon mitgeliefert.

DUNE - KERAMIK



Ausführung

1 Hahnloch

Farbe

Weiß glänzend
Mattweiß
Sand matt

Code

3DN60129
3DN60178
3DN60203

Preisgruppe

Preis

392
510
510
392

0 Hahnlöcher

Waschtisch mit 0 Hahnöchern verfügbar ab August 2026

Der Dune Keramik-Waschtisch ist in mehreren Farben erhältlich.

B x T x H: 62 x 46 x 1,8 cm
Innenmaß Becken: 42 x 26,5 x 12,5 cm
Armaturenbank: 12 cm
Frei hängend montierbar: nein
Anzahl Abläufe: 1

FARBOPTIONEN DUNE KERAMIK-WASCHTISCHE

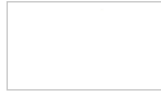

Weiß glänzend

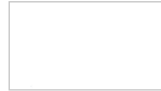

Mattweiß

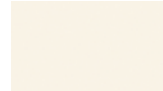

Sand matt

SLIMLINE - KERAMIK



Ausführung

1 Hahnloch

Code

51150

Preis

487

B x T x H: 62 x 46 x 2 cm
Innenmaß Becken: 42,5 x 26,5 x 9 cm
Armaturenbank: 11 cm
Farbe: Weiß glänzend
Frei hängend montierbar: nein
Anzahl Abläufe: 1

NEST - MINERALMARMOR



Ausführung

1 Hahnloch
0 Hahnlöcher

Code

3NS60239
3NS60240

Gruppe 1 Gruppe 2

437 524
437 524

Der Nest Mineralmarmor-Waschtisch ist in mehreren Farben erhältlich. Bitte ergänzen Sie den entsprechenden Farbcode hinter der angegebenen Artikelnummer des Waschtisches.

B x T x H: 60,5 x 46 x 1,5 cm
Innenmaß Becken: 48 x 28 x 11 cm
Armaturenbank: 10,5 cm
Frei hängend montierbar: nein
Anzahl Abläufe: 1

FARBOPTIONEN NEST MINERALMARMOR-WASCHTISCHE

PREISGRUPPE 1

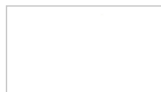

Weiß glänzend
Code: MGL

PREISGRUPPE 2

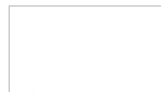

Mattweiß
Code: MMW

ABFLÜSSE & DESIGN-SIPHONS IN VIELEN FARBEN

Gehen Sie zur letzten Seite dieser Serie, um das Zubehör anzusehen.



	Chrom	Matt schwarz	Gunmetal	Messing	Kupfer	Edelstahl	Weiß glänzend
Push open	✓	✓	✓	✓		✓	✓
Freeflow Ventil	✓	✓	✓	✓		✓	✓
Design siphon	✓	✓	✓	✓	✓	✓	

Bei den Waschtischunterschrank wird ein Siphon mitgeliefert.

FLOW - MINERALMARMOR



Ausführung

1 Hahnloch
0 Hahnlöcher

Code

3FL60111
3FL60112

Preisgruppe	
Gruppe 1	Gruppe 2
331	364
331	364

Der Flow Mineralmarmor-Waschtisch ist in mehreren Farben erhältlich. Farbcoden hinter der angegebenen Artikelnummer des Waschtisches ergänzen.

B x T x H: 60,5 x 45 x 2 cm
 Innenmaß Becken: 50 x 27 x 11,8 cm
 Armaturenbank: 10 cm
 Frei hängend montierbar: nein
 Anzahl Abläufe: 1

FARBOPTIONEN FLOW MINERALMARMOR WASCHTISCHE

PREISGRUPPE 1



Weiß glänzend
Code: MGL

PREISGRUPPE 2



Mattweiß
Code: MMW

SPACE - MINERALMARMOR



Ausführung

1 Hahnloch
0 Hahnlöcher

Code

3SW60047
3SW60048

Gruppe 1	Gruppe 2
436	515
436	515

Der Space Mineralmarmor-Waschtisch ist in mehreren Farben erhältlich. Farbcoden hinter der angegebenen Artikelnummer des Waschtisches ergänzen.

B x T x H: 60,5 x 45 x 9 cm
 Innenmaß Becken: 57,5 x 34 x 7 cm
 Armaturenbank: 11 cm
 Frei hängend montierbar: nein
 Anzahl Abläufe: 1

FARBOPTIONEN SPACE WASCHTISCHE

PREISGRUPPE 1

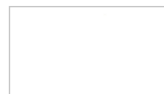

Weiß glänzend
Code: MGL

PREISGRUPPE 2

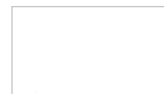

Mattweiß
Code: MMW

POLAR - SOLID SURFACE



Ausführung

0 Hahnlöcher

Code

3PL60212SS

Preis

903

Der Waschtisch Polar wird standardmäßig ohne Hahnloch geliefert. Falls ein Hahnloch gewünscht ist, kann dieses selbst mit einer 35-mm-Lochsäge gebohrt werden.

B x T x H: 60,2 x 45,5 x 8 cm
 Innenmaß Becken: 48 x 32,5 x 5 cm
 Armaturenbank: 11 cm
 Farbe: Mattweiß
 Frei hängend montierbar: nein
 Anzahl Abläufe: 1

ABFLÜSSE & DESIGN-SIPHONS IN VIELEN FARBEN

Gehen Sie zur letzten Seite dieser Serie, um das Zubehör anzusehen.



	Chrom	Matt schwarz	Gunmetal	Messing	Kupfer	Edelstahl	Weiß glänzend
Push open	✓	✓	✓	✓		✓	✓
Freeflow Ventil	✓	✓	✓	✓		✓	✓
Design siphon	✓	✓	✓	✓	✓	✓	

Bei den Waschtischunterschränken wird ein Siphon mitgeliefert.



60 X 45 CM

BEAT 45

UNTERSCHRÄNKE AUFLIEGEND

(Fronten vor dem Korpus)

38 CM HOCH - 1 X SCHUBLADE



Ausführung

Holzgriffleiste
Alu-Griffleiste
Matt schwarze Griffleiste

Aufbaugriff Bar

Aufbaugriff Noëlla

Bestellen Sie beim Unterschrank das gewünschte Griffset Noëlla. Der Preis des Unterschrankes ist inklusive Griffe. Das Griffset besteht aus 1 Griff mit 47 cm Breite.

Chrom NC47-1
Matt schwarz NZ47-1
Kupfer NK47-1
Messing NM47-1
Mattweiß NW47-1
Edelstahl NR47-1
Gunmetal NG47-1
Bronze NB47-1

Code

1BE60360
1BE60358
1BE60359

1BE60328

1BE60367

Preisgruppe

Gruppe 1	Gruppe 2
661	708
661	708
661	708
661	708
661	708

Gruppe 1	Gruppe 2
661	708
661	708
661	708
661	708
661	708

50 CM HOCH - 2 X SCHUBLADEN



Ausführung

2 x Holzgriffleiste
2 x Alu-Griffleiste
2 x Matt schwarze Griffleiste

Aufbaugriff Bar

Aufbaugriff Noëlla

Bestellen Sie beim Unterschrank das gewünschte Griffset Noëlla. Der Preis des Unterschrankes ist inklusive Griffe. Das Griffset besteht aus 2 Griffen mit 47 cm Breite.

Chrom NC47
Matt schwarz NZ47
Kupfer NK47
Messing NM47
Mattweiß NW47
Edelstahl NR47
Gunmetal NG47
Bronze NB47

Code

1BE60039
1BE60033
1BE60148

1BE60333

1BE60277

Preisgruppe

Gruppe 1	Gruppe 2
931	1005
931	1005
931	1005
931	1005
931	1005

Gruppe 1	Gruppe 2
931	1005
931	1005
931	1005
931	1005
931	1005

60 CM HOCH - 2 X SCHUBLADEN



Ausführung

2 x Holzgriffleiste
2 x Alu-Griffleiste
2 x Matt schwarze Griffleiste

1 x Holzgriffleiste

1 x Alu-Griffleiste

1 x Matt schwarze Griffleiste

Aufbaugriff Bar

Aufbaugriff Noëlla

Bestellen Sie beim Unterschrank das gewünschte Griffset Noëlla. Der Preis des Unterschrankes ist inklusive Griffe. Das Griffset besteht aus 2 Griffen mit 47 cm Breite.

Chrom NC47
Matt schwarz NZ47
Kupfer NK47
Messing NM47
Mattweiß NW47
Edelstahl NR47
Gunmetal NG47
Bronze NB47

Code

1BE60108
1BE60157
1BE60316

1BE60269

1BE60273

1BE60280

1BE60374

1BE60303

Preisgruppe

Gruppe 1	Gruppe 2
937	1034
937	1034
937	1034
937	1034
937	1034
937	1034
937	1034
937	1034
937	1034
937	1034

Gruppe 1	Gruppe 2
937	1034
937	1034
937	1034
937	1034
937	1034
937	1034
937	1034
937	1034
937	1034
937	1034

Bitte den Farbcode hinter der angegebenen Artikelnummer des Unterschrankes ergänzen.
Farbcode in der Farbübersicht am Ende des Katalogs nachschlagen.

WASCHTISCH
WASCHTISCHPLATTEN
BEAT 45
ÜBERSICHT UNTERSCHRÄNKE
GRIFFE
60 CM
80 CM
100 CM
120 CM
140 CM
160 CM
WANDBORDE
REGALEN
ACCESSOIRES



UNTERSCHRÄNKE AUFLIEGEND

(Fronten vor dem Korpus)

WASCHTISCH

WASCHTISCHPLATTEN

ÜBERSICHT UNTERSCHRÄNKE

GRIFFE

60 CM

80 CM

100 CM

120 CM

140 CM

160 CM

WANDBORDE

REGALEN

ACCESSOIRES

BEAT 45

50 CM HOCH - 1 X SCHUBLADE / RAHMEN



Ausführung

Holzgriffleiste
Matt schwarze Griffleiste
Aufbaugriff Bar

Aufbaugriff Noëlla

Bestellen Sie beim Unterschrank das gewünschte Griffset Noëlla. Der Preis des Unterschrankes ist inklusive Griffe. Das Griffset besteht aus 1 Griff mit 47 cm Breite.

Chrom NC47-1
Matt schwarz NZ47-1
Kupfer NK47-1
Messing NM47-1
Mattweiß NW47-1
Edelstahl NR47-1
Gunmetal NG47-1
Bronze NB47-1

Code

1BE60195
1BE60154
1BE60339

1BE60313

Preisgruppe

Gruppe 1	Gruppe 2
1122	1212
1122	1212
1122	1212
1122	1212

63 CM HOCH - 1 X SCHUBLADE / RAHMEN



Ausführung

Holzgriffleiste
Matt schwarze Griffleiste
Aufbaugriff Bar

Aufbaugriff Noëlla

Bestellen Sie beim Unterschrank das gewünschte Griffset Noëlla. Der Preis des Unterschrankes ist inklusive Griffe. Das Griffset besteht aus 1 Griff mit 47 cm Breite.

Chrom NC47-1
Matt schwarz NZ47-1
Kupfer NK47-1
Messing NM47-1
Mattweiß NW47-1
Edelstahl NR47-1
Gunmetal NG47-1
Bronze NB47-1

Code

1BE60135
1BE60107
1BE60341

1BE60152

Gruppe 1	Gruppe 2
1153	1243
1153	1243
1153	1243
1153	1243

60 X 45 CM



UNTERSCHRÄNKE EINLIEGEND

(Fronten zwischen dem Korpus)

50 CM HOCH - 2 X SCHUBLADEN



Ausführung

2 x Holzgriffleiste
2 x Alu-Griffleiste
2 x Matt schwarze Griffleiste

Aufbaugriff Bar

Aufbaugriff Noëlla

Bestellen Sie beim Unterschrank das gewünschte Griffset Noëlla. Der Preis des Unterschrankes ist inklusive Griffe. Das Griffset besteht aus 2 Griffen mit 47 cm Breite.

Chrom NC47
Matt schwarz NZ47
Kupfer NK47
Messing NM47
Mattweiß NW47
Edelstahl NR47
Gunmetal NG47
Bronze NB47

Code

1BE60015
1BE60009
1BE60207

1BE60336

1BE60295

Gruppe 1	Gruppe 2
931	1005
931	1005
931	1005
931	1005
931	1005

Bitte den Farbcode hinter der angegebenen Artikelnummer des Unterschrankes ergänzen. Farbcode in der Farbübersicht am Ende des Katalogs nachschlagen.

AURA 45 - KERAMIK



Ausführung

1 Hahnloch
0 Hahnlöcher

Code

3AR80155
3AR80156

Preisgruppe	
Gruppe 1	Gruppe 2
663	859
663	859

Der Aura 45 Keramik-Waschtisch ist in mehreren Farben erhältlich. Farbcoden hinter der angegebenen Artikelnummer des Waschtisches ergänzen. Im Waschtisch sind keine Überlaufingre integriert. Der Aura Waschtisch ist mit glasierten Überlauföffnungen in derselben Farbe wie der Waschtisch ausgestattet.

B x T x H: 81 x 46 x 12,5 cm
Innenmaß Becken: 79 x 33,5 x 10,5 cm
Armaturenbank: 11 cm
Frei hängend montierbar: ja (Hinweis: Unterseite nicht glasiert)
Anzahl Abläufe: 1

FARBOPTIONEN AURA KERAMIK-WASCHTISCHE

PREISGRUPPE 1



Weiß glänzend
Code: KW

PREISGRUPPE 2



Mattweiß
Code: KMW



Matt schwarz
Code: KMZ



Taupe matt
Code: KMT

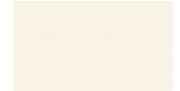

Sand matt
Code: KS

Farben der Preisgruppe 2 haben eine Lieferzeit von 6 bis 8 Wochen.

TWENTY 2.0 - KERAMIK



Ausführung

1 Hahnloch
0 Hahnlöcher

Code

3TW81184
3TW81185

Preis

765
765

B x T x H: 81 x 46 x 12 cm
Innenmaß Becken: 78 x 32 x 9,5 cm
Armaturenbank: 12,5 cm
Farbe: Weiß glänzend
Frei hängend montierbar: ja (Hinweis: Unterseite nicht glasiert)
Anzahl Abläufe: 1

VALLEY - KERAMIK



Ausführung

1 Hahnloch
0 Hahnlöcher

Code

3VL81234KW
3VL81235KW

Preis

699
699

B x T x H: 81 x 46 x 7,5 cm
Innenmaß Becken: 78 x 34 x 11 cm
Armaturenbank: 11 cm
Farbe: Weiß glänzend
Frei hängend montierbar: nein
Anzahl Abläufe: 1

ABFLÜSSE & DESIGN-SIPHONS IN VIELEN FARBEN

Gehen Sie zur letzten Seite dieser Serie, um das Zubehör anzusehen.



	Chrom	Matt schwarz	Gunmetal	Messing	Kupfer	Edelstahl	Weiß glänzend
Push open	✓	✓	✓	✓		✓	✓
Freeflow Ventil	✓	✓	✓	✓		✓	✓
Design siphon	✓	✓	✓	✓	✓	✓	

Bei den Waschtischunterschrankern wird ein Siphon mitgeliefert.

SPIRIT - KERAMIK



Ausführung

1 Hahnloch
0 Hahnlöcher

B x T x H: 81 x 46 x 12 cm
 Innenmaß Becken: 77 x 31 x 9,5 cm
 Armaturenbank: 13,5 cm
 Farbe: Weiß glänzend
 Frei hängend montierbar: ja
 Anzahl Abläufe: 1

Code

3SR81031KW
3SR81032KW

Gruppe 1

733
733

FRESCO - KERAMIK



Ausführung

1 Hahnloch

B x T x H: 80,5 x 45 x 8 cm
 Innenmaß Becken: 79 x 34 x 5,5 cm
 Armaturenbank: 11 cm
 Farbe: Weiß glänzend
 Frei hängend montierbar: nein
 Anzahl Abläufe: 1

Code

71150-1

Preis

432

HELIOS - KERAMIK



Ausführung

1 Hahnloch
0 Hahnlöcher

Im Waschtisch sind keine Überlaufringe integriert. Der Helios Waschtisch ist mit glasierten Überlauföffnungen in derselben Farbe wie der Waschtisch ausgestattet.

B x T x H: 81,5 x 46,5 x 2 cm
 Innenmaß Becken: 59 x 28 x 12 cm
 Armaturenbank: 11 cm
 Farbe: Weiß glänzend
 Frei hängend montierbar: nein
 Anzahl Abläufe: 1

Code

3HL81227KW
3HL81228KW

Preis

658
658

ADORO - KERAMIK



Ausführung

1 Hahnloch
0 Hahnlöcher

B x T x H: 81 x 46 x 1,3 cm
 Innenmaß Becken: 51 x 25 x 12 cm
 Armaturenbank: 11 cm
 Frei hängend montierbar: nein
 Anzahl Abläufe: 1

Code

3AD81174
3AD81175

Preisgruppe Gruppe 1 Gruppe 2

556 720
556 720

FARBOPTIONEN ADORO KERAMIK-WASCHTISCHE

PREISGRUPPE 1



Weiß glänzend
Code: KW

PREISGRUPPE 2



Mattweiß
Code: KMW



Matt schwarz
Code: KMZ



Taupe matt
Code: KMT

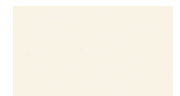

Sand matt
Code: KS

Farben der Preisgruppe 2 haben eine Lieferzeit von 6 bis 8 Wochen.

ABFLÜSSE & DESIGN-SIPHONS IN VIELEN FARBEN Gehen Sie zur letzten Seite dieser Serie, um das Zubehör anzusehen.



	Chrom	Matt schwarz	Gunmetal	Messing	Kupfer	Edelstahl	Weiß glänzend
Push open	✓	✓	✓	✓		✓	✓
Freeflow Ventil	✓	✓	✓	✓		✓	✓
Design siphon	✓	✓	✓	✓	✓	✓	

Bei den Waschtischunterschränken wird ein Siphon mitgeliefert.

DUNE - KERAMIK



Ausführung

1 Hahnloch

Farbe

Weiß glänzend
Mattweiß
Sand matt

Code

3DN80129
3DN80178
3DN80203

Preisgruppe

Preis

432
561
561
432

0 Hahnlöcher

Weiß glänzend

3DN80243

Waschtisch mit 0 Hahnöchern verfügbar ab August 2026

Der Dune Keramik-Waschtisch ist in mehreren Farben erhältlich.

B x T x H: 82 x 46 x 1,8 cm
Innenmaß Becken: 58 x 26,5 x 12,5 cm
Armaturenbank: 12 cm
Frei hängend montierbar: nein
Anzahl Abläufe: 1

FARBOPTIONEN DUNE KERAMIK-WASCHTISCHE



Weiß glänzend



Mattweiß

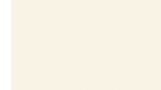

Sand matt

SLIMLINE - KERAMIK



Ausführung

1 Hahnloch

Code

51151

Preis

607

B x T x H: 82 x 46 x 2 cm
Innenmaß Becken: 49 x 26,5 x 9 cm
Armaturenbank: 11 cm
Farbe: Weiß glänzend
Frei hängend montierbar: nein
Anzahl Abläufe: 1

NEST - MINERALMARMOR



Ausführung

1 Hahnloch
0 Hahnlöcher

Code

3NS80239
3NS80240

Gruppe 1

558
558

Gruppe 2

670
670

Der Nest Mineralmarmor-Waschtisch ist in mehreren Farben erhältlich. Bitte ergänzen Sie den entsprechenden Farbcode hinter der angegebenen Artikelnummer des Waschtisches.

B x T x H: 80,5 x 46 x 1,5 cm
Innenmaß Becken: 48 x 28 x 11 cm
Armaturenbank: 10,5 cm
Frei hängend montierbar: nein
Anzahl Abläufe: 1

FARBOPTIONEN NEST MINERALMARMOR-WASCHTISCHE

PREISGRUPPE 1

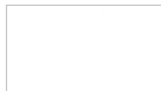

Weiß glänzend
Code: MGL

PREISGRUPPE 2

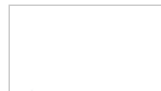

Mattweiß
Code: MMW

ABFLÜSSE & DESIGN-SIPHONS IN VIELEN FARBEN Gehen Sie zur letzten Seite dieser Serie, um das Zubehör anzusehen.



	Chrom	Matt schwarz	Gunmetal	Messing	Kupfer	Edelstahl	Weiß glänzend
Push open	✓	✓	✓	✓		✓	✓
Freeflow Ventil	✓	✓	✓	✓		✓	✓
Design siphon	✓	✓	✓	✓	✓	✓	

Bei den Waschtischunterschrankern wird ein Siphon mitgeliefert.

FLOW - MINERALMARMOR



Ausführung

1 Hahnloch
0 Hahnlöcher

Code

3FL80111
3FL80112

Preisgruppe	
Gruppe 1	Gruppe 2
386	425
386	425

Der Flow Mineralmarmor-Waschtisch ist in mehreren Farben erhältlich. Farbcoden hinter der angegebenen Artikelnummer des Waschtisches ergänzen.

B x T x H: 80,5 x 45 x 2 cm
 Innenmaß Becken: 70 x 27 x 11,8 cm
 Armaturenbank: 10 cm
 Frei hängend montierbar: nein
 Anzahl Abläufe: 1

FARBOPTIONEN FLOW MINERALMARMOR-WASCHTISCHE

PREISGRUPPE 1



Weiß glänzend
Code: **MGL**

PREISGRUPPE 2



Mattweiß
Code: **MMW**

SPACE - MINERALMARMOR



Ausführung

1 Hahnloch
0 Hahnlöcher

Code

3SW80047
3SW80048

Gruppe 1	Gruppe 2
487	565
487	565

Der Space Mineralmarmor-Waschtisch ist in mehreren Farben erhältlich. Farbcoden hinter der angegebenen Artikelnummer des Waschtisches ergänzen.

B x T x H: 80,5 x 45 x 9 cm
 Innenmaß Becken: 77,5 x 34 x 7 cm
 Armaturenbank: 11 cm
 Frei hängend montierbar: nein
 Anzahl Abläufe: 1

FARBOPTIONEN SPACE MINERALMARMOR-WASCHTISCHE

PREISGRUPPE 1

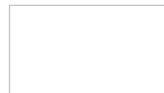

Weiß glänzend
Code: **MGL**

PREISGRUPPE 2

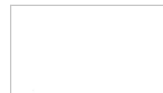

Mattweiß
Code: **MMW**

POLAR - SOLID SURFACE



Ausführung

0 Hahnlöcher

Code

3PL802125S

Preis

1261

Der Waschtisch Polar wird standardmäßig ohne Hahnloch geliefert. Falls ein Hahnloch gewünscht ist, kann dieses selbst mit einer 35-mm-Lochsäge gebohrt werden.

B x T x H: 80,2 x 45,5 x 8 cm
 Innenmaß Becken: 68 x 32,5 x 5 cm
 Armaturenbank: 11 cm
 Farbe: Mattweiß
 Frei hängend montierbar: nein
 Anzahl Abläufe:

Bei den Waschtischunterschränken wird ein Siphon mitgeliefert.



80 X 45 CM

BEAT 45

UNTERSCHRÄNKE AUFLIEGEND

(Fronten vor dem Korpus)

38 CM HOCH - 1 X SCHUBLADE



Ausführung

Holzgriffleiste
 Alu-Griffleiste
 Matt schwarze Griffleiste
 Aufbaugriff Bar

Code

1BE80360
 1BE80358
 1BE80359
 1BE80328

Aufbaugriff Noëlla

Bestellen Sie beim Unterschrank das gewünschte Griffset Noëlla. Der Preis des Unterschrankes ist inklusive Griffe. Das Griffset besteht aus 1 Griff mit 47 cm Breite.

1BE80367
 Chrom NC47-1
 Matt schwarz NZ47-1
 Kupfer NK47-1
 Messing NM47-1
 Mattweiß NW47-1
 Edelstahl NR47-1
 Gunmetal NG47-1
 Bronze NB47-1

Preisgruppe

Gruppe 1 Gruppe 2

674	727
674	727
674	727
674	727

674	727
-----	-----

50 CM HOCH - 2 X SCHUBLADEN



Ausführung

2 x Holzgriffleiste
 2 x Alu-Griffleiste
 2 x Matt schwarze Griffleiste
 Aufbaugriff Bar

Code

1BE80039
 1BE80033
 1BE80148
 1BE80333

Aufbaugriff Noëlla

Bestellen Sie beim Unterschrank das gewünschte Griffset Noëlla. Der Preis des Unterschrankes ist inklusive Griffe. Das Griffset besteht aus 2 Griffen mit 47 cm Breite.

1BE80277
 Chrom NC47
 Matt schwarz NZ47
 Kupfer NK47
 Messing NM47
 Mattweiß NW47
 Edelstahl NR47
 Gunmetal NG47
 Bronze NB47

Gruppe 1 Gruppe 2

952	1026
952	1026
952	1026
952	1026

952	1026
-----	------

60 CM HOCH - 2 X SCHUBLADEN



Ausführung

2 x Holzgriffleiste
 2 x Alu-Griffleiste
 2 x Matt schwarze Griffleiste

Code

1BE80108
 1BE80157
 1BE80316

1 x Holzgriffleiste
 1 x Alu-Griffleiste
 1 x Matt schwarze Griffleiste

1BE80269
 1BE80273
 1BE80280

Aufbaugriff Bar

1BE80374

Aufbaugriff Noëlla

Bestellen Sie beim Unterschrank das gewünschte Griffset Noëlla. Der Preis des Unterschrankes ist inklusive Griffe. Das Griffset besteht aus 2 Griffen mit 47 cm Breite.

1BE80303
 Chrom NC47
 Matt schwarz NZ47
 Kupfer NK47
 Messing NM47
 Mattweiß NW47
 Edelstahl NR47
 Gunmetal NG47
 Bronze NB47

Gruppe 1 Gruppe 2

1003	1114
1003	1114
1003	1114

1003	1114
1003	1114
1003	1114

1003	1114
------	------

1003	1114
------	------

Bitte den Farbcode hinter der angegebenen Artikelnummer des Unterschrankes ergänzen.
 Farbcode in der Farbübersicht am Ende des Katalogs nachschlagen.

WASCHTISCH

WASCHTISCHPLATTEN

ÜBERSICHT UNTERSCHRÄNKE

GRIFFE

60 CM

80 CM

100 CM

120 CM

140 CM

160 CM

WANDBORDE

REGALEN

ACCESSOIRES

BEAT 45

80 X 45 CM



UNTERSCHRÄNKE AUFLIEGEND

(Fronten vor dem Korpus)

WASCHTISCH

WASCHTISCHPLATTEN

ÜBERSICHT UNTERSCHRÄNKE

GRIFFE

60 CM

80 CM

100 CM

120 CM

140 CM

160 CM

WANDBORDE

REGALEN

ACCESSOIRES

BEAT 45

50 CM HOCH - 1 X SCHUBLADE / RAHMEN



Ausführung

Holzgriffleiste
Matt schwarze Griffleiste
Aufbaugriff Bar

Aufbaugriff Noëlla

Bestellen Sie beim Unterschrank das gewünschte Griffset Noëlla. Der Preis des Unterschrankes ist inklusive Griffe. Das Griffset besteht aus 1 Griff mit 47 cm Breite.

Code
1BE80195
1BE80154
1BE80339

1BE80313
Chrom NC47-1
Matt schwarz NZ47-1
Kupfer NK47-1
Messing NM47-1
Mattweiß NW47-1
Edelstahl NR47-1
Gunmetal NG47-1
Bronze NB47-1

Preisgruppe

Gruppe 1	Gruppe 2
1195	1291
1195	1291
1195	1291

63 CM HOCH - 1 X SCHUBLADE / RAHMEN



Ausführung

Holzgriffleiste
Matt schwarze Griffleiste
Aufbaugriff Bar

Aufbaugriff Noëlla

Bestellen Sie beim Unterschrank das gewünschte Griffset Noëlla. Der Preis des Unterschrankes ist inklusive Griffe. Das Griffset besteht aus 1 Griff mit 47 cm Breite.

Code
1BE80135
1BE80107
1BE80341

1BE80152
Chrom NC47-1
Matt schwarz NZ47-1
Kupfer NK47-1
Messing NM47-1
Mattweiß NW47-1
Edelstahl NR47-1
Gunmetal NG47-1
Bronze NB47-1

Gruppe 1	Gruppe 2
1226	1320
1226	1320
1226	1320

80 X 45 CM



UNTERSCHRÄNKE EINLIEGEND

(Fronten zwischen dem Korpus)

50 CM HOCH - 2 X SCHUBLADEN



Ausführung

2 x Holzgriffleiste
2 x Alu-Griffleiste
2 x Matt schwarze Griffleiste

Aufbaugriff Bar

Aufbaugriff Noëlla

Bestellen Sie beim Unterschrank das gewünschte Griffset Noëlla. Der Preis des Unterschrankes ist inklusive Griffe. Das Griffset besteht aus 2 Griffen mit 47 cm Breite.

Code
1BE80015
1BE80009
1BE80207

1BE80336

1BE80295

Chrom NC47
Matt schwarz NZ47
Kupfer NK47
Messing NM47
Mattweiß NW47
Edelstahl NR47
Gunmetal NG47
Bronze NB47

Gruppe 1	Gruppe 2
952	1026
952	1026
952	1026
952	1026
952	1026

Bitte den Farbcode hinter der angegebenen Artikelnummer des Unterschrankes ergänzen. Farbcode in der Farbübersicht am Ende des Katalogs nachschlagen.

AURA 45 - KERAMIK



Ausführung

2 Hahnlöcher (50 cm Achsabstand)
1 Hahnloch
0 Hahnlöcher

Code

3AR100154
3AR100155
3AR100156

Preisgruppe

Gruppe 1	Gruppe 2
908	1179
908	1179
908	1179

Der Aura 45 Keramik-Waschtisch ist in mehreren Farben erhältlich. Farbcoden hinter der angegebenen Artikelnummer des Waschtisches ergänzen. Im Waschtisch sind keine Überlaufingre integriert. Der Aura Waschtisch ist mit glasierten Überlauföffnungen in derselben Farbe wie der Waschtisch ausgestattet.

B x T x H: 101 x 46 x 12,5 cm
Innenmaß Becken: 99 x 33,5 x 10,5 cm
Armaturenbank: 11 cm
Frei hängend montierbar: ja (Hinweis: Unterseite nicht glasiert)
Anzahl Abläufe: 1

FARBOPTIONEN AURA KERAMIK-WASCHTISCHE

PREISGRUPPE 1



Weiß glänzend
Code: KW

PREISGRUPPE 2



Mattweiß
Code: KMW



Matt schwarz
Code: KMZ



Taupe matt
Code: KMT

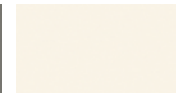

Sand matt
Code: KS

Farben der Preisgruppe 2 haben eine Lieferzeit von 6 bis 8 Wochen.

TWENTY 2.0 - KERAMIK (GROSSES BECKEN)



Ausführung

2 Hahnlöcher (50 cm Achsabstand)
1 Hahnloch
0 Hahnlöcher

Code

3TW101183
3TW101184
3TW101185

Preis

999
999
999

B x T x H: 101 x 46 x 12 cm
Innenmaß Becken: 98 x 32 x 9,5 cm
Armaturenbank: 12,5 cm
Farbe: Weiß glänzend
Frei hängend montierbar: ja (Hinweis: Unterseite nicht glasiert)
Anzahl Abläufe: 1

TWENTY 2.0 - KERAMIK (BECKEN LINKS)



Ausführung

1 Hahnloch
0 Hahnlöcher

Code

3TW101186
3TW101187

Preis

999
999

Becken auf der linken Seite des Waschtisches. Achsmaß Ablauf/Mitte Becken beträgt 30,5 cm von der linken Seite des Waschtisches. Breite der Ablagefläche rechts: 40 cm.

B x T x H: 101 x 46 x 12 cm
Innenmaß Becken: 59,5 x 32 x 9,5 cm
Armaturenbank: 12,5 cm
Farbe: Weiß glänzend
Frei hängend montierbar: ja (Hinweis: Unterseite nicht glasiert)
Anzahl Abläufe: 1

TWENTY 2.0 - KERAMIK (BECKEN RECHTS)



Ausführung

1 Hahnloch
0 Hahnlöcher

Code

3TW101188
3TW101189

Preis

999
999

Becken auf der rechten Seite des Waschtisches. Achsmaß Ablauf/Mitte Becken beträgt 30,5 cm von der rechten Seite des Waschtisches. Breite der Ablagefläche rechts: 40 cm.

B x T x H: 101 x 46 x 12 cm
Innenmaß Becken: 59,5 x 32 x 9,5 cm
Armaturenbank: 12,5 cm
Farbe: Weiß glänzend
Frei hängend montierbar: ja (Hinweis: Unterseite nicht glasiert)
Anzahl Abläufe: 1

ABFLÜSSE & DESIGN-SIPHONS IN VIELEN FARBEN

Gehen Sie zur letzten Seite dieser Serie, um das Zubehör anzusehen.



	Chrom	Matt schwarz	Gunmetal	Messing	Kupfer	Edelstahl	Weiß glänzend
Push open	✓	✓	✓	✓		✓	✓
Freeflow Ventil	✓	✓	✓	✓		✓	✓
Design siphon	✓	✓	✓	✓	✓	✓	

Bei den Waschtischunterschrankern wird ein Siphon mitgeliefert.

VALLEY - KERAMIK



Ausführung

2 Hahnlöcher (51 cm Achsabstand)
 1 Hahnloch
 0 Hahnlöcher

Code

3VL101233KW
 3VL101234KW
 3VL101235KW

Preis

851
 851
 851

B x T x H: 101 x 46 x 7,5 cm
 Innenmaß Becken: 98 x 34 x 11 cm
 Armaturenbank: 11 cm
 Farbe: Weiß glänzend
 Frei hängend montierbar: nein
 Anzahl Abläufe: 1

SPIRIT - KERAMIK



Ausführung

2 Hahnlöcher (50 cm Achsabstand)
 1 Hahnloch
 0 Hahnlöcher

Code

3SR101030KW
 3SR101031KW
 3SR101032KW

Preis

1016
 1016
 1016

B x T x H: 101 x 46 x 12 cm
 Innenmaß Becken: 97 x 31 x 9,5 cm
 Armaturenbank: 13,5 cm
 Farbe: Weiß glänzend
 Frei hängend montierbar: ja (Hinweis: Unterseite nicht glasiert)
 Anzahl Abläufe: 1

FRESCO - KERAMIK



Ausführung

2 Hahnlöcher (50 cm Achsabstand)

Code

71151-2

Preis

543

B x T x H: 100,5 x 45 x 8 cm
 Innenmaß Becken: 99 x 34 x 5,5 cm
 Armaturenbank: 11 cm
 Farbe: Weiß glänzend
 Frei hängend montierbar: nein
 Anzahl Abläufe: 1

DUNE - KERAMIK



Ausführung

1 Hahnloch

Farbe

Weiß glänzend
 Mattweiß
 Sand matt

Code

3DN100129
 3DN100178
 3DN100203

Preis

543
 706
 706

0 Hahnlöcher
 Waschtisch mit 0 Hahnlöchern verfügbar ab August 2026
 Weiß glänzend 3DN100243

Der Dune Keramik-Waschtisch ist in mehreren Farben erhältlich.

B x T x H: 102 x 46 x 1,8 cm
 Innenmaß Becken: 60 x 26,5 x 12,5 cm
 Armaturenbank: 12 cm
 Frei hängend montierbar: nein
 Anzahl Abläufe: 1

FARBOPTIONEN DUNE KERAMIK-WASCHTISCHE

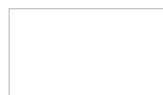

Weiß glänzend

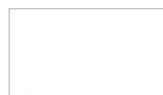

Mattweiß

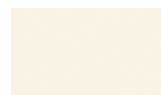

Sand matt

Bei den Waschtischunterschränken wird ein Siphon mitgeliefert.

SLIMLINE - KERAMIK



Ausführung

1 Hahnloch

Code

51152

Preis

725

Der Waschtisch Slimline kann nicht ohne Hahnlöcher geliefert werden.

B x T x H: 102 x 46 x 2 cm
 Innenmaß Becken: 49 x 26,5 x 9 cm
 Armaturenbank: 11 cm
 Farbe: Weiß glänzend
 Frei hängend montierbar: nein
 Anzahl Abläufe: 1

HELIOS - KERAMIK



Ausführung

1 Hahnloch
 0 Hahnlöcher

Code

3HL101227KW
 3HL101228KW

Preis

810
 810

Im Waschtisch sind keine Überlaufringe integriert. Der Helios Waschtisch ist mit glasierten Überlauföffnungen in derselben Farbe wie der Waschtisch ausgestattet.

B x T x H: 101,5 x 46,5 x 2 cm
 Innenmaß Becken: 73 x 28 x 12 cm
 Armaturenbank: 11 cm
 Farbe: Weiß glänzend
 Frei hängend montierbar: nein
 Anzahl Abläufe: 1

ADORO - KERAMIK



Ausführung

1 Hahnloch
 0 Hahnlöcher

Code

3AD101174
 3AD101175

Preisgruppe

Gruppe 1	Gruppe 2
676	877
676	877

B x T x H: 101 x 46 x 1,3 cm
 Innenmaß Becken: 61 x 25 x 12 cm
 Armaturenbank: 11 cm
 Frei hängend montierbar: nein
 Anzahl Abläufe: 1

FARBOPTIONEN ADORO KERAMIK-WASCHTISCHE

PREISGRUPPE 1

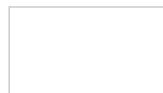

Weiß glänzend
 Code: KW

PREISGRUPPE 2



Mattweiß
 Code: KMW



Matt schwarz
 Code: KMZ



Taupe matt
 Code: KMT

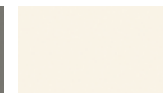

Sand matt
 Code: KS

Farben der Preisgruppe 2 haben eine Lieferzeit von 6 bis 8 Wochen.

NEST - MINERALMARMOR



Ausführung

1 Hahnloch
 0 Hahnlöcher

Code

3NS100239
 3NS100240

Gruppe 1 Gruppe 2

631	757
631	757

Der Nest Mineralmarmor-Waschtisch ist in mehreren Farben erhältlich. Bitte ergänzen Sie den entsprechenden Farbcode hinter der angegebenen Artikelnummer des Waschtisches.

B x T x H: 100,5 x 46 x 1,5 cm
 Innenmaß Becken: 48 x 28 x 11 cm
 Armaturenbank: 10,5 cm
 Frei hängend montierbar: nein
 Anzahl Abläufe: 1

FARBOPTIONEN NEST MINERALMARMOR-WASCHTISCHE

PREISGRUPPE 1

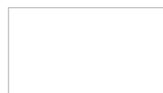

Weiß glänzend
 Code: MGL

PREISGRUPPE 2

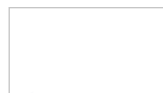

Mattweiß
 Code: MMW

ABFLÜSSE & DESIGN-SIPHONS IN VIELEN FARBEN

Gehen Sie zur letzten Seite dieser Serie, um das Zubehör anzusehen.



	Chrom	Matt schwarz	Gunmetal	Messing	Kupfer	Edelstahl	Weiß glänzend
Push open	✓	✓	✓	✓		✓	✓
Freeflow Ventil	✓	✓	✓	✓		✓	✓
Design siphon	✓	✓	✓	✓	✓	✓	

Bei den Waschtischunterschrank wird ein Siphon mitgeliefert.

FLOW - MINERALMARMOR



Ausführung

2 Hahnlöcher (50 cm Achsabstand)
1 Hahnloch
0 Hahnlöcher

Code

3FL100110
3FL100111
3FL100112

Preisgruppe	
Gruppe 1	Gruppe 2
455	500
455	500
455	500

Der Flow Mineralmarmor-Waschtisch ist in mehreren Farben erhältlich. Farbcoden hinter der angegebenen Artikelnummer des Waschtisches ergänzen.

B x T x H: 100,5 x 45 x 2 cm
Innenmaß Becken: 90 x 27 x 11,8 cm
Armaturenbank: 10 cm
Frei hängend montierbar: nein
Anzahl Abläufe: 1

FARBOPTIONEN FLOW MINERALMARMOR-WASCHTISCHE

PREISGRUPPE 1



Weiß glänzend
Code: **MGL**

PREISGRUPPE 2



Mattweiß
Code: **MMW**

SPACE - MINERALMARMOR



Ausführung

2 Hahnlöcher (50 cm Achsabstand)
1 Hahnloch
0 Hahnlöcher

Code

3SW100046
3SW100047
3SW100048

Gruppe 1	Gruppe 2
560	652
560	652
560	652

Der Space Mineralmarmor-Waschtisch ist in mehreren Farben erhältlich. Farbcoden hinter der angegebenen Artikelnummer des Waschtisches ergänzen.

B x T x H: 100,5 x 45 x 9 cm
Innenmaß Becken: 97,5 x 34 x 7 cm
Armaturenbank: 11 cm
Frei hängend montierbar: nein
Anzahl Abläufe: 1

FARBOPTIONEN SPACE MINERALMARMOR-WASCHTISCHE

PREISGRUPPE 1

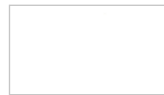

Weiß glänzend
Code: **MGL**

PREISGRUPPE 2



Mattweiß
Code: **MMW**

POLAR - SOLID SURFACE



Ausführung

0 Hahnlöcher

Code

3PL100212SS

Preis

1365

Der Waschtisch Polar wird standardmäßig ohne Hahnloch geliefert. Falls ein Hahnloch gewünscht ist, kann dieses selbst mit einer 35-mm-Lochsäge gebohrt werden.

B x T x H: 100,2 x 45,5 x 8 cm
Innenmaß Becken: 88 x 32,5 x 5 cm
Armaturenbank: 11 cm
Farbe: Mattweiß
Frei hängend montierbar: nein
Anzahl Abläufe: 1

ABFLÜSSE & DESIGN-SIPHONS IN VIELEN FARBEN

Gehen Sie zur letzten Seite dieser Serie, um das Zubehör anzusehen.



	Chrom	Matt schwarz	Gunmetal	Messing	Kupfer	Edelstahl	Weiß glänzend
Push open	✓	✓	✓	✓		✓	✓
Freeflow Ventil	✓	✓	✓	✓		✓	✓
Design siphon	✓	✓	✓	✓	✓	✓	

Bei den Waschtischunterschränken wird ein Siphon mitgeliefert.



100 X 45 CM

BEAT 45

UNTERSCHRÄNKE AUFLIEGEND

(Fronten vor dem Korpus)

38 CM HOCH - 1 X SCHUBLADE



Ausführung

Holzgriffleiste
Alu-Griffleiste
Matt schwarze Griffleiste
Aufbaugriff Bar

Aufbaugriff Noëlla

Bestellen Sie beim Unterschrank das gewünschte Griffset Noëlla. Der Preis des Unterschranke ist inklusive Griffe. Das Griffset besteht aus 1 Griff mit 80 cm Breite.

Chrom
Matt schwarz
Kupfer
Messing
Mattweiß
Edelstahl
Gunmetal
Bronze

Code

1BE100360
1BE100358
1BE100359
1BE100328

1BE100367

NC80-1
NZ80-1
NK80-1
NM80-1
NW80-1
NR80-1
NG80-1
NB80-1

Preisgruppe

Gruppe 1 Gruppe 2

787 847
787 847
787 847
787 847

787 847

50 CM HOCH - 2 X SCHUBLADEN



Ausführung

2 x Holzgriffleiste
2 x Alu-Griffleiste
2 x Matt schwarze Griffleiste

Aufbaugriff Bar

Aufbaugriff Noëlla

Bestellen Sie beim Unterschrank das gewünschte Griffset Noëlla. Der Preis des Unterschranke ist inklusive Griffe. Das Griffset besteht aus 2 Griffen mit 80 cm Breite.

Chrom
Matt schwarz
Kupfer
Messing
Mattweiß
Edelstahl
Gunmetal
Bronze

Code

1BE100039
1BE100033
1BE100148

1BE100333

1BE100277

NC80
NZ80
NK80
NM80
NW80
NR80
NG80
NB80

Gruppe 1 Gruppe 2

994 1062
994 1062
994 1062

994 1062

994 1062

60 CM HOCH - 2 X SCHUBLADEN



Ausführung

2 x Holzgriffleiste
2 x Alu-Griffleiste
2 x Matt schwarze Griffleiste

1 x Holzgriffleiste

1 x Alu-Griffleiste

1 x Matt schwarze Griffleiste

Aufbaugriff Bar

Aufbaugriff Noëlla

Bestellen Sie beim Unterschrank das gewünschte Griffset Noëlla. Der Preis des Unterschranke ist inklusive Griffe. Das Griffset besteht aus 2 Griffen mit 80 cm Breite.

Chrom
Matt schwarz
Kupfer
Messing
Mattweiß
Edelstahl
Gunmetal
Bronze

Code

1BE100108
1BE100157
1BE100316

1BE100269

1BE100273

1BE100280

1BE100374

1BE100303

NC80
NZ80
NK80
NM80
NW80
NR80
NG80
NB80

Gruppe 1 Gruppe 2

1069 1193
1069 1193
1069 1193

1069 1193

1069 1193

1069 1193

1069 1193

1069 1193

Bitte den Farbcode hinter der angegebenen Artikelnummer des Unterschranke ergänzen. Farbcode in der Farbübersicht am Ende des Katalogs nachschlagen.

WASCHTISCH
WASCHTISCHPLATTEN
BEAT 45
ÜBERSICHT UNTERSCHRÄNKE
GRIFFE
60 CM
80 CM
100 CM
120 CM
140 CM
160 CM
WANDBORDE
REGALEN
ACCESSOIRES

100 X 45 CM

BEAT 45



UNTERSCHRÄNKE AUFLIEGEND

(Fronten vor dem Korpus)

50 CM HOCH - 1 X SCHUBLADE / RAHMEN



Ausführung

Holzgriffleiste
Matt schwarze Griffleiste
Aufbaugriff Bar

Aufbaugriff Noëlla

Bestellen Sie beim Unterschränk das gewünschte Griffset Noëlla. Der Preis des Unterschränks ist inklusive Griffe. Das Griffset besteht aus 1 Griff mit 80 cm Breite.

Code

1BE100195
1BE100154
1BE100339

1BE100313

Chrom NC80-1
Matt schwarz NZ80-1
Kupfer NK80-1
Messing NM80-1
Mattweiß NW80-1
Edelstahl NR80-1
Gunmetal NG80-1
Bronze NB80-1

Preisgruppe

Gruppe 1 Gruppe 2

1248	1346
1248	1346
1248	1346

1248	1346
------	------

63 CM HOCH - 1 X SCHUBLADE / RAHMEN



Ausführung

Holzgriffleiste
Matt schwarze Griffleiste
Aufbaugriff Bar

Aufbaugriff Noëlla

Bestellen Sie beim Unterschränk das gewünschte Griffset Noëlla. Der Preis des Unterschränks ist inklusive Griffe. Das Griffset besteht aus 1 Griff mit 80 cm Breite.

Code

1BE100135
1BE100107
1BE100341

1BE100152

Chrom NC80-1
Matt schwarz NZ80-1
Kupfer NK80-1
Messing NM80-1
Mattweiß NW80-1
Edelstahl NR80-1
Gunmetal NG80-1
Bronze NB80-1

Gruppe 1 Gruppe 2

1279	1377
1279	1377
1279	1377

1279	1377
------	------

100 X 45 CM



UNTERSCHRÄNKE EINLIEGEND

(Fronten zwischen dem Korpus)

50 CM HOCH - 2 X SCHUBLADEN



Ausführung

2 x Holzgriffleiste
2 x Alu-Griffleiste
2 x Matt schwarze Griffleiste

Aufbaugriff Bar

Aufbaugriff Noëlla

Bestellen Sie beim Unterschränk das gewünschte Griffset Noëlla. Der Preis des Unterschränks ist inklusive Griffe. Das Griffset besteht aus 2 Griffen mit 80 cm Breite.

Code

1BE100015
1BE100009
1BE100207

1BE100336

1BE100295

Chrom NC80
Matt schwarz NZ80
Kupfer NK80
Messing NM80
Mattweiß NW80
Edelstahl NR80
Gunmetal NG80
Bronze NB80

Gruppe 1 Gruppe 2

994	1062
994	1062
994	1062

994	1062
-----	------

994	1062
-----	------

Bitte den Farbcode hinter der angegebenen Artikelnummer des Unterschränks ergänzen.
Farbcode in der Farbübersicht am Ende des Katalogs nachschlagen.

AURA 45 - KERAMIK



Ausführung

2 Hahnlöcher (60 cm Achsabstand)
1 Hahnloch
0 Hahnlöcher

Code

3AR120154
3AR120155
3AR120156

Preisgruppe

Gruppe 1	Gruppe 2
1011	1311
1011	1311
1011	1311

Der Aura 45 Keramik-Waschtisch ist in mehreren Farben erhältlich. Farbcoden hinter der angegebenen Artikelnummer des Waschtisches ergänzen. Im Waschtisch sind keine Überlaufingre integriert. Der Aura Waschtisch ist mit glasierten Überlauföffnungen in derselben Farbe wie der Waschtisch ausgestattet.

B x T x H: 121 x 46 x 12,5 cm
Innenmaß Becken: 199 x 33,5 x 10,5 cm
Armaturenbank: 11 cm
Frei hängend montierbar: ja (Hinweis: Unterseite nicht glasiert)
Anzahl Abläufe: 1

FARBOPTIONEN AURA KERAMIK-WASCHTISCHE

PREISGRUPPE 1



Weiß glänzend
Code: KW

PREISGRUPPE 2

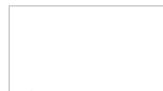

Mattweiß
Code: KMW



Matt schwarz
Code: KMZ



Taupe matt
Code: KMT

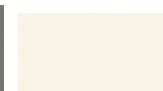

Sand matt
Code: KS

Farben der Preisgruppe 2 haben eine Lieferzeit von 6 bis 8 Wochen.

TWENTY 2.0 - KERAMIK (GROSSES BECKEN)



Ausführung

2 Hahnlöcher (60 cm Achsabstand)
1 Hahnloch
0 Hahnlöcher

Code

3TW121183
3TW121184
3TW121185

Preis

1099
1099
1099

B x T x H: 121 x 46 x 12 cm
Innenmaß Becken: 118 x 32 x 9,5 cm
Armaturenbank: 12,5 cm
Farbe: Weiß glänzend
Frei hängend montierbar: ja (Hinweis: Unterseite nicht glasiert)
Anzahl Abläufe: 1

TWENTY 2.0 - KERAMIK (BECKEN LINKS)



Ausführung

1 Hahnloch
0 Hahnlöcher

Code

3TW121186
3TW121187

Preis

1121
1121

Becken auf der linken Seite des Waschtisches. Mittelpunkt des Ablaufs / Beckenmitte bei 30,5 cm von der linken Seitenkante des Waschtisches. Ablagefläche rechts: 60 cm.

B x T x H: 121 x 46 x 12 cm
Innenmaß Becken: 59,5 x 32 x 9,5 cm
Armaturenbank: 12,5 cm
Farbe: Weiß glänzend
Frei hängend montierbar: ja (Hinweis: Unterseite nicht glasiert)
Anzahl Abläufe: 1

TWENTY 2.0 - KERAMIK (BECKEN RECHTS)



Ausführung

1 Hahnloch
0 Hahnlöcher

Code

3TW121188
3TW121189

Preis

1121
1121

Becken auf der rechten Seite des Waschtisches. Mittelpunkt des Ablaufs / Beckenmitte bei 30,5 cm von der rechten Seitenkante des Waschtisches. Ablagefläche rechts: 60 cm.

B x T x H: 121 x 46 x 12 cm
Innenmaß Becken: 59,5 x 32 x 9,5 cm
Armaturenbank: 12,5 cm
Farbe: Weiß glänzend
Frei hängend montierbar: ja (Hinweis: Unterseite nicht glasiert)
Anzahl Abläufe: 1

ABFLÜSSE & DESIGN-SIPHONS IN VIELEN FARBEN

Gehen Sie zur letzten Seite dieser Serie, um das Zubehör anzusehen.



	Chrom	Matt schwarz	Gunmetal	Messing	Kupfer	Edelstahl	Weiß glänzend
Push open	✓	✓	✓	✓		✓	✓
Freeflow Ventil	✓	✓	✓	✓		✓	✓
Design siphon	✓	✓	✓	✓	✓	✓	

Bei den Waschtischunterschrankern wird ein Siphon mitgeliefert.

TWENTY 2.0 - KERAMIK (DOPPELBECKEN)



Ausführung
2 Hahnlöcher (60 cm Achsabstand)
0 Hahnlöcher

Code
3TW121190
3TW121191

Preis
1099
1099

B x T x H: 121 x 46 x 12 cm
Innenmaß Becken: 59 x 32 x 9,5 cm (2x)
Armaturenbank: 12,5 cm
Farbe: Weiß glänzend
Frei hängend montierbar: ja (Hinweis: Unterseite nicht glasiert)
Anzahl Abläufe: 2

VALLEY - KERAMIK



Ausführung
2 Hahnlöcher (60 cm Achsabstand)
1 Hahnloch
0 Hahnlöcher

Code
3VL121233KW
3VL121234KW
3VL121235KW

Preis
915
915
915

B x T x H: 121 x 46 x 7,5 cm
Innenmaß Becken: 118 x 34 x 11 cm
Armaturenbank: 11 cm
Farbe: Weiß glänzend
Frei hängend montierbar: nein
Anzahl Abläufe: 1

SPIRIT - KERAMIK (GROSSES BECKEN)



Ausführung
2 Hahnlöcher (60 cm Achsabstand)
0 Hahnlöcher

Code
3SR121030KW
3SR121032KW

Preis
1135
1135

B x T x H: 121 x 46 x 12 cm
Innenmaß Becken: 117 x 31 x 9,5 cm
Armaturenbank: 13,5 cm
Farbe: Weiß glänzend
Frei hängend montierbar: ja (Hinweis: Unterseite nicht glasiert)
Anzahl Abläufe: 1

HELIOS 1 X KOM - KERAMIK



Ausführung
2 Hahnlöcher (50 cm Achsabstand)
1 Hahnloch
0 Hahnlöcher

Code
3HL121226KW
3HL121227KW
3HL121228KW

Preis
1075
1075
1075

Im Waschtisch sind keine Überlaufringe integriert. Der Helios Waschtisch ist mit glasierten Überlauföffnungen in derselben Farbe wie der Waschtisch ausgestattet.

B x T x H: 121,5 x 46,5 x 2 cm
Innenmaß Becken: 85 x 28 x 12 cm
Armaturenbank: 11 cm
Farbe: Weiß glänzend
Frei hängend montierbar: nein
Anzahl Abläufe: 2

HELIOS 2 X KOM - KERAMIK



Ausführung
2 Hahnlöcher (57 cm Achsabstand)
0 Hahnlöcher

Code
3HL121231KW
3HL121232KW

Preis
1112
1112

Im Waschtisch sind keine Überlaufringe integriert. Der Helios Waschtisch ist mit glasierten Überlauföffnungen in derselben Farbe wie der Waschtisch ausgestattet.

B x T x H: 121,5 x 46,5 x 2 cm
Innenmaß Becken: 50 x 28 x 12 cm (2x)
Armaturenbank: 11 cm
Breite der Fläche zwischen den Becken: 6 cm
Farbe: Weiß glänzend
Frei hängend montierbar: nein
Anzahl Abläufe: 2

ABFLÜSSE & DESIGN-SIPHONS IN VIELEN FARBEN

Gehen Sie zur letzten Seite dieser Serie, um das Zubehör anzusehen.



	Chrom	Matt schwarz	Gunmetal	Messing	Kupfer	Edelstahl	Weiß glänzend
Push open	✓	✓	✓	✓		✓	✓
Freeflow Ventil	✓	✓	✓	✓		✓	✓
Design siphon	✓	✓	✓	✓	✓	✓	

Bei den Waschtischunterschrankern wird ein Siphon mitgeliefert.

ADORO - KERAMIK



Ausführung

2 Hahnlöcher (60 cm Achsabstand)
0 Hahnlöcher

Code

3AD121176
3AD121177

Preisgruppe

Gruppe 1 Gruppe 2

917	1189
917	1189

B x T x H: 121 x 46 x 1,3 cm
Innenmaß Becken: 41 x 25 x 12 cm (2x)
Armaturenbank: 11 cm
Breite der Fläche zwischen den Becken: 15 cm
Frei hängend montierbar: nein
Anzahl Abläufe: 2

FARBOPTIONEN ADORO KERAMIK-WASCHTISCHE

PREISGRUPPE 1



Weiß glänzend
Code: KW

PREISGRUPPE 2



Mattweiß
Code: KMW



Matt schwarz
Code: KMZ



Taupe matt
Code: KMT



Sand matt
Code: KS

Farben der Preisgruppe 2 haben eine Lieferzeit von 6 bis 8 Wochen.

DUNE 1 X KOM - KERAMIK



Ausführung

1 Hahnloch

Farbe

Weiß glänzend
Mattweiß
Sand matt

Code

3DN120129
3DN120178
3DN120203

Preis

766
995
995

0 Hahnlöcher

Weiß glänzend

3DN120243

766

Waschtisch mit 0 Hahnlöchern verfügbar ab August 2026

Der Dune Keramik-Waschtisch ist in mehreren Farben erhältlich.

B x T x H: 122 x 46 x 1,8 cm
Innenmaß Becken: 69 x 26,5 x 12,5 cm
Armaturenbank: 12 cm
Frei hängend montierbar: nein
Anzahl Abläufe: 1

FARBOPTIONEN DUNE KERAMIK-WASCHTISCHE

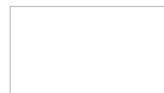

Weiß glänzend

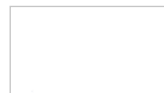

Mattweiß

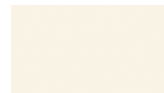

Sand matt

DUNE 2 X KOM - KERAMIK



Ausführung

2 Hahnlöcher (61 cm Achsabstand)

Farbe

Weiß glänzend
Mattweiß
Sand matt

Code

3DN120130
3DN120179
3DN120204

Preis

837
1090
1090

0 Hahnlöcher

Weiß glänzend

3DN120244

837

Waschtisch mit 0 Hahnlöchern verfügbar ab August 2026

Der Dune Keramik-Waschtisch ist in mehreren Farben erhältlich.

B x T x H: 122 x 46 x 1,8 cm
Innenmaß Becken: 42 x 26,5 x 12,5 cm (2x)
Armaturenbank: 12 cm
Breite der Fläche zwischen den Becken: 18 cm
Frei hängend montierbar: nein
Anzahl Abläufe: 2

FARBOPTIONEN DUNE KERAMIK-WASCHTISCHE



Weiß glänzend

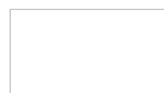

Mattweiß

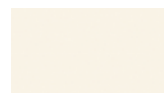

Sand matt

ABFLÜSSE & DESIGN-SIPHONS IN VIELEN FARBEN Gehen Sie zur letzten Seite dieser Serie, um das Zubehör anzusehen.



	Chrom	Matt schwarz	Gunmetal	Messing	Kupfer	Edelstahl	Weiß glänzend
Push open	✓	✓	✓	✓		✓	✓
Freeflow Ventil	✓	✓	✓	✓		✓	✓
Design siphon	✓	✓	✓	✓	✓	✓	

Bei den Waschtischunterschrank wird ein Siphon mitgeliefert.

WASCHTISCH
 WASCHTISCHPLATTEN
 ÜBERSICHT
 UNTERSCHRÄNKE
 GRIFFE
 60 CM
 80 CM
 100 CM
120 CM
 140 CM
 160 CM
 WANDBORDE
 REGALEN
 ACCESSOIRES

SLIMLINE 2 X KOM - KERAMIK

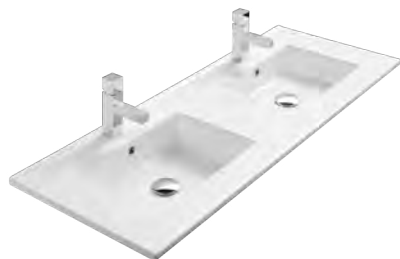

Ausführung

2 Hahnlöcher (59 cm Achsabstand)

Code

51153

Preis

940

B x T x H: 122 x 46 x 2 cm
 Innenmaß Becken: 37,5 x 26,5 x 9 cm (2x)
 Armaturenbank: 11
 Breite vlak tussen kommen: 21 cm
 Farbe: Weiß glänzend
 Frei hängend montierbar: nein
 Anzahl Abläufe: 2

SLIMLINE KOM LINKS - KERAMIK



Ausführung

1 Hahnloch

Code

3SL120219KW

Preis

940

B x T x H: 122 x 46 x 2 cm
 Innenmaß Becken: 49 x 26,5 x 9 cm
 Armaturenbank: 11
 Farbe: Weiß glänzend
 Frei hängend montierbar: nein
 Anzahl Abläufe: 1

SLIMLINE KOM RECHTS - KERAMIK



Ausführung

1 Hahnloch

Code

3SL120220KW

Preis

940

B x T x H: 122 x 46 x 2 cm
 Innenmaß Becken: 49 x 26,5 x 9 cm
 Armaturenbank: 11
 Farbe: Weiß glänzend
 Frei hängend montierbar: nein
 Anzahl Abläufe: 1

NEST - MINERALMARMOR



Ausführung

2 Hahnlöcher (60 cm Achsabstand)
0 Hahnlöcher

Code

3NS120241
3NS120242

Preisgruppe

Gruppe 1	Gruppe 2
775	929
775	929

Der Nest Mineralmarmor-Waschtisch ist in mehreren Farben erhältlich. Bitte ergänzen Sie den entsprechenden Farbcode hinter der angegebenen Artikelnummer des Waschtisches.

B x T x H: 120,5 x 46 x 1,5 cm
 Innenmaß Becken: 48 x 28 x 11 cm (2x)
 Armaturenbank: 10,5 cm
 Breite der Fläche zwischen den Becken: 12 cm
 Frei hängend montierbar: nein
 Anzahl Abläufe: 2

FARBOPTIONEN NEST MINERALMARMOR-WASCHTISCHE

PREISGRUPPE 1

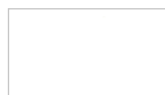

Weiß glänzend
Code: MGL

PREISGRUPPE 2

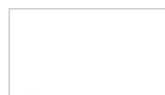

Mattweiß
Code: MMW

ABFLÜSSE & DESIGN-SIPHONS IN VIELEN FARBEN

Gehen Sie zur letzten Seite dieser Serie, um das Zubehör anzusehen.



	Chrom	Matt schwarz	Gunmetal	Messing	Kupfer	Edelstahl	Weiß glänzend
Push open	✓	✓	✓	✓		✓	✓
Freeflow Ventil	✓	✓	✓	✓		✓	✓
Design siphon	✓	✓	✓	✓	✓	✓	

Bei den Waschtischunterschränken wird ein Siphon mitgeliefert.

FLOW - MINERALMARMOR



Ausführung

2 Hahnlöcher (60 cm Achsabstand)
1 Hahnloch
0 Hahnlöcher

Code

3FL120110
3FL120111
3FL120112

Preisgruppe

Gruppe 1 Gruppe 2

511	561
511	561
511	561

Der Flow mineralmarmor Waschtisch is in mehrere kleuren lieferbar.
Farbcoden hinter der angegebenen Artikelnummer des Waschtisches ergänzen.

B x T x H: 120,5 x 45 x 2 cm
Innenmaß Becken: 105 x 27 x 11,8 cm
Armaturenbank: 10 cm
Frei hängend montierbar: nein
Anzahl Abläufe: 1

FARBOPTIONEN FLOW MINERALMARMOR-WASCHTISCHE

PREISGRUPPE 1



Weiß glänzend
Code: **MGL**

PREISGRUPPE 2



Mattweiß
Code: **MMW**

SPACE - MINERALMARMOR

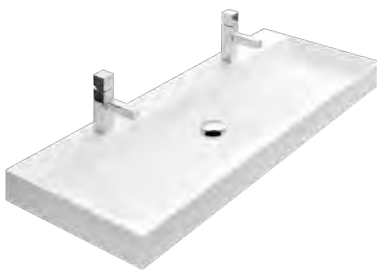

Ausführung

2 Hahnlöcher (60 cm Achsabstand)
1 Hahnloch
0 Hahnlöcher

Code

3SW120046
3SW120047
3SW120048

Gruppe 1 Gruppe 2

596	714
596	714
596	714

Der Space Mineralmarmor-Waschtisch ist in mehreren Farben erhältlich.
Farbcoden hinter der angegebenen Artikelnummer des Waschtisches ergänzen.

B x T x H: 120,5 x 45 x 9 cm
Innenmaß Becken: 117,5 x 34 x 7 cm
Armaturenbank: 11 cm
Frei hängend montierbar: nein
Anzahl Abläufe: 1

FARBOPTIONEN SPACE MINERALMARMOR-WASCHTISCHE

PREISGRUPPE 1

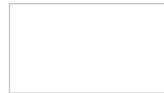

Weiß glänzend
Code: **MGL**

PREISGRUPPE 2

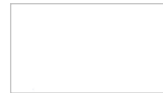

Mattweiß
Code: **MMW**

POLAR - SOLID SURFACE



Ausführung

0 Hahnlöcher

Code

3PL120212SS

Preis

1573

Der Waschtisch Polar wird standardmäßig ohne Hahnloch geliefert. Falls ein Hahnloch gewünscht ist, kann dieses selbst mit einer 35-mm-Lochsäge gebohrt werden.
Achtung: Der Waschtisch verfügt über 2 Abläufe.

B x T x H: 120,2 x 45,5 x 8 cm
Innenmaß Becken: 108 x 32,5 x 5 cm
Armaturenbank: 11 cm
Farbe: Mattweiß
Frei hängend montierbar: nein
Anzahl Abläufe: 2 (61 cm Achsabstand)



120 X 45 CM

BEAT 45

UNTERSCHRÄNKE AUFLIEGEND

(Fronten vor dem Korpus)

WASCHTISCH

WASCHTISCHPLATTEN

ÜBERSICHT UNTERSCHRÄNKE

GRIFFE

60 CM

80 CM

100 CM

120 CM

140 CM

160 CM

WANDBORDE

REGALEN

ACCESSOIRES

BEAT 45

38 CM HOCH - 1 X SCHUBLADE



Ausführung

Holzgriffleiste
Alu-Griffleiste
Matt schwarze Griffleiste
Aufbaugriff Bar

Aufbaugriff Noëlla

Bestellen Sie beim Unterschrank das gewünschte Griffset Noëlla. Der Preis des Unterschanks ist inklusive Griffleiste. Das Griffset besteht aus 1 Griff mit 80 cm Breite.

Code

1BE120530
1BE120528
1BE120529
1BE120328

1BE120367

Chrom NC80-1
Matt schwarz NZ80-1
Kupfer NK80-1
Messing NM80-1
Mattweiß NW80-1
Edelstahl NR80-1
Gunmetal NG80-1
Bronze NB80-1

Preisgruppe

Gruppe 1	Gruppe 2
832	916
832	916
832	916
832	916
832	916

38 CM HOCH - 2 X SCHUBLADEN



Ausführung

Holzgriffleiste
Alu-Griffleiste
Matt schwarze Griffleiste
Aufbaugriff Bar

Aufbaugriff Noëlla

Bestellen Sie beim Unterschrank das gewünschte Griffset Noëlla. Der Preis des Unterschanks ist inklusive Griffleiste. Das Griffset besteht aus 2 Griffen mit 47 cm Breite.

Kombinieren mit

Waschtisch / Aufsatzwaschbecken Code

2 x Ablauf / 2 x Becken 1BE120360
2 x Ablauf / 2 x Becken 1BE120358
2 x Ablauf / 2 x Becken 1BE120359
2 x Ablauf / 2 x Becken 1BE120331

2 x Ablauf / 2 x Becken 1BE120532

Chrom NC47
Matt schwarz NZ47
Kupfer NK47
Messing NM47
Mattweiß NW47
Edelstahl NR47
Gunmetal NG47
Bronze NB47

Gruppe 1	Gruppe 2
1005	1079
1005	1079
1005	1079
1005	1079
1005	1079

50 CM HOCH - 2 X SCHUBLADEN



Ausführung

2 x Holzgriffleiste
2 x Alu-Griffleiste
2 x Matt schwarze Griffleiste

Aufbaugriff Bar

Aufbaugriff Noëlla

Bestellen Sie beim Unterschrank das gewünschte Griffset Noëlla. Der Preis des Unterschanks ist inklusive Griffleiste. Das Griffset besteht aus 2 Griffen mit 80 cm Breite.

Kombinieren mit

Waschtisch / Aufsatzwaschbecken Code

1 x Ablauf / 1 x Becken 1BE120039
2 x Ablauf / 2 x Becken 1BE120040
1 x Ablauf / 1 x Becken 1BE120033
2 x Ablauf / 2 x Becken 1BE120034
1 x Ablauf / 1 x Becken 1BE120148
2 x Ablauf / 2 x Becken 1BE120149

1 x Ablauf / 1 x Becken 1BE120333
2 x Ablauf / 2 x Becken 1BE120334

1 x Ablauf / 1 x Becken 1BE120277
2 x Ablauf / 2 x Becken 1BE120278

Chrom NC80
Matt schwarz NZ80
Kupfer NK80
Messing NM80
Mattweiß NW80
Edelstahl NR80
Gunmetal NG80
Bronze NB80

Gruppe 1	Gruppe 2
1075	1212
1108	1246
1075	1212
1108	1246
1075	1212
1108	1246
1110	1244
1145	1277
1110	1244
1145	1277

Bitte den Farbcode hinter der angegebenen Artikelnummer des Unterschanks ergänzen.
Farbcode in der Farbübersicht am Ende des Katalogs nachschlagen.



120 X 45 CM

BEAT 45

UNTERSCHRÄNKE AUFLIEGEND

(Fronten vor dem Korpus)

50 CM HOCH - 4 X SCHUBLADEN

Unterschrank voor 2 x Ablauf/Aufsatzwaschbecken



Unterschrank für Waschtisch mit 1 x Ablauf



60 CM HOCH - 2 X SCHUBLADEN



Kombinieren mit

Ausführung

2 x Holzgriffleiste
2 x Alu-Griffleiste
2 x Matt schwarze Griffleiste

Aufbaugriff Bar
Aufbaugriff Noëlla

Bestellen Sie beim Unterschrank das gewünschte Griffset Noëlla. Der Preis des Unterschranks ist inklusive Griffen. Das Griffset besteht aus 4 Griffen mit 47 cm Breite.

2 x Holzgriffleiste
2 x Alu-Griffleiste
2 x Matt schwarze Griffleiste

Aufbaugriff Bar
Aufbaugriff Noëlla

Bestellen Sie beim Unterschrank das gewünschte Griffset Noëlla. Der Preis des Unterschranks ist inklusive Griffen. Das Griffset besteht aus 4 Griffen mit 47 cm Breite.

Waschtisch / Aufsatzwaschbecken Code

2 x Ablauf / 2 x Becken
2 x Ablauf / 2 x Becken
2 x Ablauf / 2 x Becken

2 x Ablauf / 2 x Becken
2 x Ablauf / 2 x Becken

1 x Ablauf
1 x Ablauf
1 x Ablauf

1 x Ablauf
1 x Ablauf

1BE120533
1BE120534
1BE120535

1BE120543
1BE120537

Bestellen Sie beim Unterschrank das gewünschte Griffset Noëlla. Der Preis des Unterschranks ist inklusive Griffen. Das Griffset besteht aus 4 Griffen mit 47 cm Breite.

Chrom NC47-4
Matt schwarz NZ47-4
Kupfer NK47-4
Messing NM47-4
Mattweiß NW47-4
Edelstahl NR47-4
Gunmetal NG47-4
Bronze NB47-4

Preisgruppe

Gruppe 1 Gruppe 2

1581 1728
1581 1728
1581 1728

1692 1728
1692 1728

Unterschrank für 1 x Ablauf: In der Mitte befindet sich eine Nische für den Siphon. Dadurch ist es möglich, einen Waschtisch mit einem breiten Becken und mittig positioniertem Ablauf mit einem Unterschrank mit 4 Schubladen zu kombinieren. Unterschrank für 2 x Ablauf: Die oberen Schubladen sind standardmäßig mit einer Facheinteilung rund um die Siphonaussparungen ausgestattet. Unterschrank für 1 x Ablauf: Die oberen Schubladen sind standardmäßig ohne Siphonaussparungen ausgeführt.

Ausführung

2 x Holzgriffleiste
2 x Alu-Griffleiste
2 x Matt schwarze Griffleiste

1 x Holzgriffleiste
1 x Alu-Griffleiste

1 x Matt schwarze Griffleiste

Aufbaugriff Bar
Aufbaugriff Noëlla

Bestellen Sie beim Unterschrank das gewünschte Griffset Noëlla. Der Preis des Unterschranks ist inklusive Griffen. Das Griffset besteht aus 2 Griffen mit 80 cm Breite.

Waschtisch / Aufsatzwaschbecken Code

1 x Ablauf / 1 x Becken
2 x Ablauf / 2 x Becken
1 x Ablauf / 1 x Becken
2 x Ablauf / 2 x Becken
1 x Ablauf / 1 x Becken
2 x Ablauf / 2 x Becken

1 x Ablauf / 1 x Becken
2 x Ablauf / 2 x Becken
1 x Ablauf / 1 x Becken
2 x Ablauf / 2 x Becken
1 x Ablauf / 1 x Becken
2 x Ablauf / 2 x Becken

1 x Ablauf / 1 x Becken
2 x Ablauf / 2 x Becken
1 x Ablauf / 1 x Becken
2 x Ablauf / 2 x Becken

1BE120108
1BE120109
1BE120157
1BE120158
1BE120316
1BE120317

1BE120269
1BE120270
1BE120273
1BE120274
1BE120280
1BE120281

1BE120374
1BE120375
1BE120303
1BE120304

Bestellen Sie beim Unterschrank das gewünschte Griffset Noëlla. Der Preis des Unterschranks ist inklusive Griffen. Das Griffset besteht aus 2 Griffen mit 80 cm Breite.

Chrom NC80
Matt schwarz NZ80
Kupfer NK80
Messing NM80
Mattweiß NW80
Edelstahl NR80
Gunmetal NG80
Bronze NB80

Gruppe 1 Gruppe 2

1170 1305
1170 1305
1170 1305
1170 1305
1170 1305
1170 1305

1170 1305
1170 1305
1170 1305
1170 1305
1170 1305
1170 1305

1170 1305
1170 1305
1170 1305
1170 1305

Bitte den Farbcode hinter der angegebenen Artikelnummer des Unterschranks ergänzen. Farbcode in der Farbübersicht am Ende des Katalogs nachschlagen.

WASCHTISCH
WASCHTISCHPLATTEN
BEAT 45
ÜBERSICHT UNTERSCHRÄNKE
GRIFFE
60 CM
80 CM
100 CM
120 CM
140 CM
160 CM
WANDBORDE
REGALEN
ACCESSOIRES

UNTERSCHRÄNKE AUFLIEGEND

(Fronten vor dem Korpus)



WASCHTISCH
WASCHTISCHPLATTEN
ÜBERSICHT UNTERSCHRÄNKE
GRIFFE
60 CM
80 CM
100 CM
120 CM
140 CM
160 CM
WANDBORDE
REGALEN
ACCESSOIRES

60 CM HOCH - 4 X SCHUBLADEN

Unterschrank voor 2 x Ablauf/Aufsatzwaschbecken



Unterschrank für Waschtisch mit 1 x Ablauf



50 CM HOCH - 1 X SCHUBLADE / RAHMEN



63 CM HOCH - 1 X SCHUBLADE / RAHMEN



Kombinieren mit

Ausführung	Waschtisch / Aufsatzwaschbecken	Code	Preisgruppe	
			Gruppe 1	Gruppe 2
2 x Holzgriffleiste	2 x Ablauf / 2 x Becken	1BE120110	1649	1789
2 x Alu-Griffleiste	2 x Ablauf / 2 x Becken	1BE120159	1649	1789
2 x Matt schwarze Griffleiste	2 x Ablauf / 2 x Becken	1BE120318	1649	1789
1 x Holzgriffleiste	2 x Ablauf / 2 x Becken	1BE120271	1649	1789
1 x Alu-Griffleiste	2 x Ablauf / 2 x Becken	1BE120275	1649	1789
1 x Matt schwarze Griffleiste	2 x Ablauf / 2 x Becken	1BE120282	1649	1789
Aufbaugriff Bar	2 x Ablauf / 2 x Becken	1BE120376	1649	1789
Aufbaugriff Noëlla	2 x Ablauf / 2 x Becken	1BE120305	1649	1789

2 x Holzgriffleiste	1 x Ablauf	-	1BE120538	1649	1789
2 x Alu-Griffleiste	1 x Ablauf	-	1BE120544	1649	1789
2 x Matt schwarze Griffleiste	1 x Ablauf	-	1BE120545	1649	1789
1 x Holzgriffleiste	1 x Ablauf	-	1BE120272	1649	1789
1 x Alu-Griffleiste	1 x Ablauf	-	1BE120276	1649	1789
1 x Matt schwarze Griffleiste	1 x Ablauf	-	1BE120283	1649	1789
Aufbaugriff Bar	1 x Ablauf	-	1BE120377	1649	1789
Aufbaugriff Noëlla	1 x Ablauf	-	1BE120306	1649	1789

Bestellen Sie beim Unterschrank das gewünschte Griffset Noëlla. Der Preis des Unterschanks ist inklusive Griffe. Das Griffset besteht aus 4 Griffen mit 47 cm Breite.

Chrom	NC47-4
Matt schwarz	NZ47-4
Kupfer	NK47-4
Messing	NM47-4
Mattweiß	NW47-4
Edelstahl	NR47-4
Gunmetal	NG47-4
Bronze	NB47-4

Unterschrank für 1 x Ablauf: In der Mitte befindet sich eine Nische für den Siphon. Dadurch ist es möglich, einen Waschtisch mit einem breiten Becken und mittig positioniertem Ablauf mit einem Unterschrank mit 4 Schubladen zu kombinieren. Unterschrank für 2 x Ablauf: Die oberen Schubladen sind standardmäßig mit einer Facheinteilung rund um die Siphonaussparungen ausgestattet. Unterschrank für 1 x Ablauf: Die oberen Schubladen sind standardmäßig ohne Siphonaussparungen ausgeführt.

Ausführung	Waschtisch / Aufsatzwaschbecken	Code	Gruppe 1	Gruppe 2
Holzgriffleiste	1 x Ablauf / 1 x Becken	1BE120195	1338	1445
	2 x Ablauf / 2 x Becken	1BE120196	1338	1445
Matt schwarze Griffleiste	1 x Ablauf / 1 x Becken	1BE120154	1338	1445
	2 x Ablauf / 2 x Becken	1BE120155	1338	1445
Aufbaugriff Bar	1 x Ablauf / 1 x Becken	1BE120339	1338	1445
	2 x Ablauf / 2 x Becken	1BE120340	1338	1445
Aufbaugriff Noëlla	1 x Ablauf / 1 x Becken	1BE120313	1338	1445
	2 x Ablauf / 2 x Becken	1BE120314	1338	1445

Bestellen Sie beim Unterschrank das gewünschte Griffset Noëlla. Der Preis des Unterschanks ist inklusive Griffe. Das Griffset besteht aus 1 Griff mit 80 cm Breite.

Chrom	NC80-1
Matt schwarz	NZ80-1
Kupfer	NK80-1
Messing	NM80-1
Mattweiß	NW80-1
Edelstahl	NR80-1
Gunmetal	NG80-1
Bronze	NB80-1

Ausführung	Code	Gruppe 1	Gruppe 2
Holzgriffleiste	1BE120135	1368	1475
Matt schwarze Griffleiste	1BE120107	1368	1475
Aufbaugriff Bar	1BE120341	1368	1475
Aufbaugriff Noëlla	1BE120152	1368	1475

Bestellen Sie beim Unterschrank das gewünschte Griffset Noëlla. Der Preis des Unterschanks ist inklusive Griffe. Das Griffset besteht aus 1 Griff mit 80 cm Breite.

Chrom	NC80-1
Matt schwarz	NZ80-1
Kupfer	NK80-1
Messing	NM80-1
Mattweiß	NW80-1
Edelstahl	NR80-1
Gunmetal	NG80-1
Bronze	NB80-1

Bitte den Farbcode hinter der angegebenen Artikelnummer des Unterschanks ergänzen. Farbcode in der Farbübersicht am Ende des Katalogs nachschlagen.



120 X 45 CM

BEAT 45

UNTERSCHRÄNKE EINLIEGEND

(Fronten zwischen dem Korpus)

50 CM HOCH - 2 X SCHUBLADEN



Ausführung	Kombinieren mit Waschtisch / Aufsatzwaschbecken Code	Preisgruppe		
		Gruppe 1	Gruppe 2	
2 x Holzgriffleiste	1 x Ablauf / 1 x Becken 2 x Ablauf / 2 x Becken	1BE120015 1BE120016	1075 1108	1212 1246
2 x Alu-Griffleiste	1 x Ablauf / 1 x Becken 2 x Ablauf / 2 x Becken	1BE120009 1BE120010	1075 1108	1212 1246
2 x Matt schwarze Griffleiste	1 x Ablauf / 1 x Becken 2 x Ablauf / 2 x Becken	1BE120207 1BE120208	1075 1108	1212 1246
Aufbaugriff Bar	1 x Ablauf / 1 x Becken 2 x Ablauf / 2 x Becken	1BE120336 1BE120337	1110 1145	1244 1277
Aufbaugriff Noëlla	1 x Ablauf / 1 x Becken 2 x Ablauf / 2 x Becken	1BE120295 1BE120296	1110 1145	1244 1277

Bestellen Sie beim Unterschrank das gewünschte Griffset Noëlla. Der Preis des Unterschranks ist inklusive Griffe. Das Griffset besteht aus 2 Griffen mit 80 cm Breite.

Chrom	NC80
Matt schwarz	NZ80
Kupfer	NK80
Messing	NM80
Mattweiß	NW80
Edelstahl	NR80
Gunmetal	NG80
Bronze	NB80

50 CM HOCH - 4 X SCHUBLADEN

Unterschrank voor 2 x Ablauf/Aufsatzwaschbecken



Ausführung	Kombinieren mit Waschtisch / Aufsatzwaschbecken Code	Preisgruppe		
		Gruppe 1	Gruppe 2	
2 x Holzgriffleiste	2 x Ablauf / 2 x Becken	1BE120017	1581	1728
2 x Alu-Griffleiste	2 x Ablauf / 2 x Becken	1BE120011	1581	1728
2 x Matt schwarze Griffleiste	2 x Ablauf / 2 x Becken	1BE120209	1581	1728
Aufbaugriff Bar	2 x Ablauf / 2 x Becken	1BE120338	1692	1728
Aufbaugriff Noëlla	2 x Ablauf / 2 x Becken	1BE120297	1692	1728

Bestellen Sie beim Unterschrank das gewünschte Griffset Noëlla. Der Preis des Unterschranks ist inklusive Griffe. Das Griffset besteht aus 4 Griffen mit 47 cm Breite.

Chrom	NC47-4
Matt schwarz	NZ47-4
Kupfer	NK47-4
Messing	NM47-4
Mattweiß	NW47-4
Edelstahl	NR47-4
Gunmetal	NG47-4
Bronze	NB47-4

Unterschrank für Waschtisch mit 1 x Ablauf



2 x Holzgriffleiste	1 x Ablauf	-	1BE120549	1581	1728
2 x Alu-Griffleiste	1 x Ablauf	-	1BE120550	1581	1728
2 x Matt schwarze Griffleiste	1 x Ablauf	-	1BE120551	1581	1728
Aufbaugriff Bar	1 x Ablauf	-	1BE120555	1692	1728
Aufbaugriff Noëlla	1 x Ablauf	-	1BE120556	1692	1728

Bestellen Sie beim Unterschrank das gewünschte Griffset Noëlla. Der Preis des Unterschranks ist inklusive Griffe. Das Griffset besteht aus 4 Griffen mit 47 cm Breite.

Chrom	NC47-4
Matt schwarz	NZ47-4
Kupfer	NK47-4
Messing	NM47-4
Mattweiß	NW47-4
Edelstahl	NR47-4
Gunmetal	NG47-4
Bronze	NB47-4

Unterschrank für 1 x Ablauf: In der Mitte befindet sich eine Nische für den Siphon. Dadurch ist es möglich, einen Waschtisch mit einem breiten Becken und mittig positioniertem Ablauf mit einem Unterschrank mit 4 Schubladen zu kombinieren. Unterschrank für 2 x Ablauf: Die oberen Schubladen sind standardmäßig mit einer Facheinteilung rund um die Siphonaussparungen ausgestattet. Unterschrank für 1 x Ablauf: Die oberen Schubladen sind standardmäßig ohne Siphonaussparungen ausgeführt.

AURA 45 - KERAMIK



Ausführung

2 Hahnlöcher (80 cm Achsabstand)
0 Hahnlöcher

Code

3AR140157
3AR140158

Preisgruppe	
Gruppe 1	Gruppe 2
1324	1717
1324	1717

Der Aura 45 Keramik-Waschtisch ist in mehreren Farben erhältlich. Farbcoden hinter der angegebenen Artikelnummer des Waschtisches ergänzen. Im Waschtisch sind keine Überlaufringe integriert. Der Aura Waschtisch ist mit glasierten Überlauföffnungen in derselben Farbe wie der Waschtisch ausgestattet.

B x T x H: 141 x 46 x 12,5 cm
Innenmaß Becken: 58,9 x 33,5 x 10,5 cm (2x)
Armaturenbank: 11 cm
Breite der Fläche zwischen den Becken: 21,2 cm
Frei hängend montierbar: ja (Hinweis: Unterseite nicht glasiert)
Anzahl Abläufe: 2

FARBOPTIONEN AURA KERAMIK-WASCHTISCHE

PREISGRUPPE 1



Weiß glänzend
Code: KW

PREISGRUPPE 2



Mattweiß
Code: KMW



Matt schwarz
Code: KMZ



Taupe matt
Code: KMT

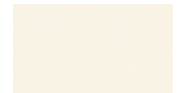

Sand matt
Code: KS

Farben der Preisgruppe 2 haben eine Lieferzeit von 6 bis 8 Wochen.

TWENTY 2.0 - KERAMIK (DOPPELBECKEN)



Ausführung

2 Hahnlöcher (79,5 cm Achsabstand)
0 Hahnlöcher

Code

3TW141190
3TW141191

Preis

1440
1440

B x T x H: 141 x 46 x 12 cm
Innenmaß Becken: 59 x 32 x 9,5 cm (2x)
Armaturenbank: 12,5 cm
Farbe: Weiß glänzend
Breite der Ablagefläche: 20 cm
Frei hängend montierbar: ja (Hinweis: Unterseite nicht glasiert)
Anzahl Abläufe: 2

VALLEY - KERAMIK



Ausführung

2 Hahnlöcher (80 cm Achsabstand)
0 Hahnlöcher

Code

3VL141236KW
3VL141237KW

Preis

1224
1224

B x T x H: 141 x 46 x 7,5 cm
Innenmaß Becken: 58,5 x 34 x 11 cm (2x)
Armaturenbank: 11 cm
Breite der Ablagefläche mittig: 20 cm
Farbe: Weiß glänzend
Frei hängend montierbar: nein
Anzahl Abläufe: 2

ABFLÜSSE & DESIGN-SIPHONS IN VIELEN FARBEN

Gehen Sie zur letzten Seite dieser Serie, um das Zubehör anzusehen.



	Chrom	Matt schwarz	Gunmetal	Messing	Kupfer	Edelstahl	Weiß glänzend
Push open	✓	✓	✓	✓		✓	✓
Freeflow Ventil	✓	✓	✓	✓		✓	✓
Design siphon	✓	✓	✓	✓	✓	✓	

SPIRIT - KERAMIK



Ausführung

2 Hahnlöcher (72,5 cm Achsabstand)
0 Hahnlöcher

Code

3SR141030KW
3SR141032KW

Gruppe 1

1497
1497

B x T x H: 141 x 46 x 12 cm
Innenmaß Becken: 65,5 x 31 x 9,5 cm (2x)
Armaturenbank: 13,5 cm
Farbe: Weiß glänzend
Breite der Fläche zwischen den Becken: 5,5 cm
Frei hängend montierbar: ja (Hinweis: Unterseite nicht glasiert)
Anzahl Abläufe: 2

FRESCO - KERAMIK



Ausführung

2 Hahnlöcher (80 cm Achsabstand)

Code

71153-2

Gruppe 1

1069

B x T x H: 140,5 x 45 x 8 cm
Innenmaß Becken: 59 x 34 x 5,5 cm (2x)
Armaturenbank: 11 cm
Breite der Fläche zwischen den Becken: 21 cm
Farbe: Weiß glänzend
Frei hängend montierbar: nein
Anzahl Abläufe: 2

ADORO - KERAMIK



Ausführung

2 Hahnlöcher (70 cm Achsabstand)
0 Hahnlöcher

Code

3AD141176
3AD141177

Preisgruppe

Gruppe 1 Gruppe 2

1054	1368
1054	1368

B x T x H: 141 x 46 x 1,3 cm
Innenmaß Becken: 51 x 25 x 12 cm (2x)
Armaturenbank: 11 cm
Breite der Fläche zwischen den Becken: 15 cm
Frei hängend montierbar: nein
Anzahl Abläufe: 2

FARBOPTIONEN ADORO KERAMIK-WASCHTISCHE

PREISGRUPPE 1

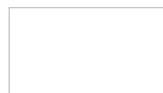

Weiß glänzend
Code: KW

PREISGRUPPE 2

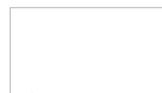

Mattweiß
Code: KMW



Matt schwarz
Code: KMZ



Taupe matt
Code: KMT

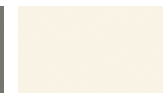

Sand matt
Code: KS

Farben der Preisgruppe 2 haben eine Lieferzeit von 6 bis 8 Wochen.

ABFLÜSSE & DESIGN-SIPHONS IN VIELEN FARBEN Gehen Sie zur letzten Seite dieser Serie, um das Zubehör anzusehen.



	Chrom	Matt schwarz	Gunmetal	Messing	Kupfer	Edelstahl	Weiß glänzend
Push open	✓	✓	✓	✓		✓	✓
Freeflow Ventil	✓	✓	✓	✓		✓	✓
Design siphon	✓	✓	✓	✓	✓	✓	

Preisgruppe

DUNE - KERAMIK

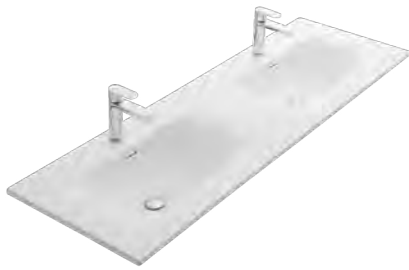

Ausführung

2 Hahnlöcher (70 cm Achsabstand)

Farbe

Weiß glänzend
 Mattweiß
 Sand matt

Code

3DN140130
 3DN140179
 3DN140204

Preis

1069
 1358
 1358
 1069

0 Hahnlöcher

Weiß glänzend

3DN140244

Waschtisch mit 0 Hahnlöchern verfügbar ab August 2026

Der Dune Keramik-Waschtisch ist in mehreren Farben erhältlich.

B x T x H: 142 x 46 x 1,8 cm
 Innenmaß Becken: 49 x 26,5 x 12,5 cm (2x)
 Armaturenbank: 12 cm
 Breedte vlak tussen kommen: 20 cm
 Frei hängend montierbar: nein
 Anzahl Abläufe: 2

FARBOPTIONEN DUNE KERAMIK-WASCHTISCHE



Weiß glänzend



Mattweiß

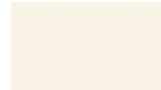

Sand matt

SLIMLINE - KERAMIK



Ausführung

2 Hahnlöcher (59 cm Achsabstand)

Code

3SL140122

Preis

1095

B x T x H: 142 x 46 x 2 cm
 Innenmaß Becken: 46 x 26 x 9 cm (2x)
 Armaturenbank: 11 cm
 Breedte vlak tussen kommen: 12 cm
 Farbe: Weiß glänzend
 Frei hängend montierbar: nein
 Anzahl Abläufe: 2

NEST - MINERALMARMOR



Ausführung

2 Hahnlöcher (70 cm Achsabstand)

Code

3NS140241
 3NS140242

Gruppe 1 Gruppe 2

859 1030
 859 1030

0 Hahnlöcher

Der Nest Mineralmarmor-Waschtisch ist in mehreren Farben erhältlich. Bitte ergänzen Sie den entsprechenden Farbcode hinter der angegebenen Artikelnummer des Waschtisches.

B x T x H: 140,5 x 46 x 1,5 cm
 Innenmaß Becken: 48 x 28 x 11 cm (2x)
 Armaturenbank: 10,5 cm
 Breite der Fläche zwischen den Becken: 22 cm
 Frei hängend montierbar: nein
 Anzahl Abläufe: 2

FARBOPTIONEN NEST MINERALMARMOR-WASCHTISCHE

PREISGRUPPE 1

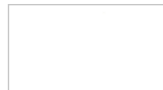

Weiß glänzend
 Code: MGL

PREISGRUPPE 2



Mattweiß
 Code: MMW

ABFLÜSSE & DESIGN-SIPHONS IN VIELEN FARBEN Gehen Sie zur letzten Seite dieser Serie, um das Zubehör anzusehen.



	Chrom	Matt schwarz	Gunmetal	Messing	Kupfer	Edelstahl	Weiß glänzend
Push open	✓	✓	✓	✓		✓	✓
Freeflow Ventil	✓	✓	✓	✓		✓	✓
Design siphon	✓	✓	✓	✓	✓	✓	

Bei den Waschtischunterschränken wird ein Siphon mitgeliefert.

FLOW - MINERALMARMOR



Ausführung

2 Hahnlöcher (70 cm Achsabstand)
0 Hahnlöcher

Code

3FL140110
3FL140112

Preisgruppe

Gruppe 1 Gruppe 2

581	638
581	638

Der Flow mineralmarmor Waschtisch ist in mehrere kleuren lieferbar. Farbcoden hinter der angegebenen Artikelnummer des Waschtisches ergänzen.

B x T x H: 140,5 x 45 x 2 cm
Innenmaß Becken: 125 x 27 x 11,8 cm
Armaturenbank: 10 cm
Frei hängend montierbar: nein
Anzahl Abläufe: 1

FARBOPTIONEN FLOW MINERALMARMOR-WASCHTISCHE

PREISGRUPPE 1



Weiß glänzend
Code: MGL

PREISGRUPPE 2



Mattweiß
Code: MMW

SPACE - MINERALMARMOR

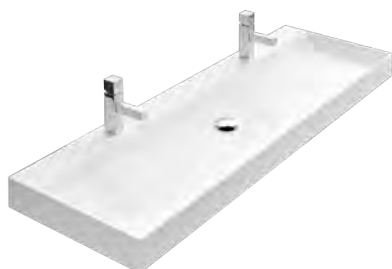

Ausführung

2 Hahnlöcher (70 cm Achsabstand)
0 Hahnlöcher

Code

3SW140046
3SW140048

Gruppe 1 Gruppe 2

673	783
673	783

Der Space Mineralmarmor-Waschtisch ist in mehreren Farben erhältlich. Farbcoden hinter der angegebenen Artikelnummer des Waschtisches ergänzen.

B x T x H: 140,5 x 45 x 9 cm
Innenmaß Becken: 137,5 x 34 x 7 cm
Armaturenbank: 11 cm
Frei hängend montierbar: nein
Anzahl Abläufe: 1

FARBOPTIONEN SPACE MINERALMARMOR-WASCHTISCHE

PREISGRUPPE 1

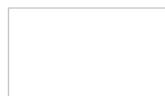

Weiß glänzend
Code: MGL

PREISGRUPPE 2



Mattweiß
Code: MMW

POLAR - SOLID SURFACE



Ausführung

0 Hahnlöcher

Code

3PL140212SS

Preis

2021

Der Waschtisch Polar wird standardmäßig ohne Hahnloch geliefert. Falls ein Hahnloch gewünscht ist, kann dieses selbst mit einer 35-mm-Lochsäge gebohrt werden. Achtung: Der Waschtisch verfügt über 2 Abläufe.

B x T x H: 140,2 x 45,5 x 8 cm
Innenmaß Becken: 128 x 32,5 x 5 cm
Armaturenbank: 11 cm
Farbe: Mattweiß
Frei hängend montierbar: nein
Anzahl Abläufe: 2 (71 cm Achsabstand)

ABFLÜSSE & DESIGN-SIPHONS IN VIELEN FARBEN

Gehen Sie zur letzten Seite dieser Serie, um das Zubehör anzusehen.



	Chrom	Matt schwarz	Gunmetal	Messing	Kupfer	Edelstahl	Weiß glänzend
Push open	✓	✓	✓	✓		✓	✓
Freeflow Ventil	✓	✓	✓	✓		✓	✓
Design siphon	✓	✓	✓	✓	✓	✓	

Bei den Waschtischunterschränken wird ein Siphon mitgeliefert.



140 X 45 CM

BEAT 45

UNTERSCHRÄNKE AUFLIEGEND

(Fronten vor dem Korpus)

WASCHTISCH
WASCHTISCHPLATTEN
ÜBERSICHT UNTERSCHRÄNKE
GRIFFE
60 CM
80 CM
100 CM
120 CM
140 CM
160 CM
WANDBORDE
REGALEN
ACCESSOIRES

BEAT 45

38 CM HOCH - 1 X SCHUBLADE



Ausführung

Holzgriffleiste
Alu-Griffleiste
Matt schwarze Griffleiste
Aufbaugriff Bar

Aufbaugriff Noëlla

Bestellen Sie beim Unterschrank das gewünschte Griffset Noëlla. Der Preis des Unterschranks ist inklusive Griffe. Das Griffset besteht aus 1 Griff mit 80 cm Breite.

Code

1BE140530
1BE140528
1BE140529
1BE140328

1BE140367

Chrom
Matt schwarz
Kupfer
Messing
Mattweiß
Edelstahl
Gunmetal
Bronze

Preisgruppe

Gruppe 1	Gruppe 2
861	967
861	967
861	967
861	967
861	967

38 CM HOCH - 2 X SCHUBLADEN



Ausführung

Holzgriffleiste
Alu-Griffleiste
Matt schwarze Griffleiste
Aufbaugriff Bar

Aufbaugriff Noëlla

Bestellen Sie beim Unterschrank das gewünschte Griffset Noëlla. Der Preis des Unterschranks ist inklusive Griffe. Das Griffset besteht aus 2 Griffen mit 47 cm Breite.

Kombinieren mit

Waschtisch / Aufsatzwaschbecken Code

2 x Ablauf / 2 x Becken
2 x Ablauf / 2 x Becken
2 x Ablauf / 2 x Becken
2 x Ablauf / 2 x Becken

1BE140360
1BE140358
1BE140359
1BE140331

1BE140532

Chrom
Matt schwarz
Kupfer
Messing
Mattweiß
Edelstahl
Gunmetal
Bronze

Gruppe 1	Gruppe 2
1035	1110
1035	1110
1035	1110
1035	1110
1035	1110

50 CM HOCH - 2 X SCHUBLADEN



Ausführung

2 x Holzgriffleiste
2 x Alu-Griffleiste
2 x Matt schwarze Griffleiste

Aufbaugriff Bar

Aufbaugriff Noëlla

Bestellen Sie beim Unterschrank das gewünschte Griffset Noëlla. Der Preis des Unterschranks ist inklusive Griffe. Das Griffset besteht aus 2 Griffen mit 80 cm Breite.

Kombinieren mit

Waschtisch / Aufsatzwaschbecken Code

1 x Ablauf / 1 x Becken
2 x Ablauf / 2 x Becken
1 x Ablauf / 1 x Becken
2 x Ablauf / 2 x Becken
1 x Ablauf / 1 x Becken
2 x Ablauf / 2 x Becken

1BE140039
1BE140040
1BE140033
1BE140034
1BE140148
1BE140149

1BE140333
1BE140334

1BE140277
1BE140278

Chrom
Matt schwarz
Kupfer
Messing
Mattweiß
Edelstahl
Gunmetal
Bronze

Gruppe 1	Gruppe 2
1167	1262
1201	1296
1167	1262
1201	1296
1167	1262
1201	1296
1167	1262
1201	1296
1167	1262
1201	1296

Bitte den Farbcode hinter der angegebenen Artikelnummer des Unterschranks ergänzen. Den Farbcode in der Farbübersicht am Ende des Katalogs nachschlagen. Unterschränke mit Fronten in 70 cm Breite sind in den „Ribbed“-Farben möglich. Unterschränke mit Fronten in 140 cm Breite sind in den „Ribbed“-Farben nicht möglich.



140 X 45 CM

BEAT 45

UNTERSCHRÄNKE AUFLIEGEND

(Fronten vor dem Korpus)

50 CM HOCH - 4 X SCHUBLADEN

Unterschrank voor 2 x Ablauf/Aufsatzwaschbecken



Unterschrank für Waschtisch mit 1 x Ablauf



Kombinieren mit

Ausführung

2 x Holzgriffleiste
2 x Alu-Griffleiste
2 x Matt schwarze Griffleiste

Waschtisch / Aufsatzwaschbecken Code

2 x Ablauf / 2 x Becken
2 x Ablauf / 2 x Becken
2 x Ablauf / 2 x Becken

1BE140041
1BE140035
1BE140150

Preisgruppe

Gruppe 1 Gruppe 2

1651 1793
1651 1793
1651 1793

Aufbaugriff Bar
Aufbaugriff Noëlla

2 x Ablauf / 2 x Becken
2 x Ablauf / 2 x Becken

1BE140335
1BE140279

1651 1793
1651 1793

Bestellen Sie beim Unterschrank das gewünschte Griffset Noëlla. Der Preis des Unterschanks ist inklusive Griffe. Das Griffset besteht aus 4 Griffen mit 47 cm Breite.

Chrom NC47-4
Matt schwarz NZ47-4
Kupfer NK47-4
Messing NM47-4
Mattweiß NW47-4
Edelstahl NR47-4
Gunmetal NG47-4
Bronze NB47-4

2 x Holzgriffleiste
2 x Alu-Griffleiste
2 x Matt schwarze Griffleiste

1 x Ablauf -
1 x Ablauf -
1 x Ablauf -

1BE140533
1BE140534
1BE140535

1651 1793
1651 1793
1651 1793

Aufbaugriff Bar
Aufbaugriff Noëlla

1 x Ablauf -
1 x Ablauf -

1BE140543
1BE140537

1651 1793
1651 1793

Bestellen Sie beim Unterschrank das gewünschte Griffset Noëlla. Der Preis des Unterschanks ist inklusive Griffe. Das Griffset besteht aus 4 Griffen mit 47 cm Breite.

Chrom NC47-4
Matt schwarz NZ47-4
Kupfer NK47-4
Messing NM47-4
Mattweiß NW47-4
Edelstahl NR47-4
Gunmetal NG47-4
Bronze NB47-4

Unterschrank für 1 x Ablauf: In der Mitte befindet sich eine Nische für den Siphon. Dadurch ist es möglich, einen Waschtisch mit einem breiten Becken und mittig positioniertem Ablauf mit einem Unterschrank mit 4 Schubladen zu kombinieren. Unterschrank für 2 x Ablauf: Die oberen Schubladen sind standardmäßig mit einer Facheinteilung rund um die Siphonaussparungen ausgestattet. Unterschrank für 1 x Ablauf: Die oberen Schubladen sind standardmäßig ohne Siphonaussparungen ausgeführt.

60 CM HOCH - 2 X SCHUBLADEN



Ausführung

2 x Holzgriffleiste
2 x Alu-Griffleiste
2 x Matt schwarze Griffleiste

Waschtisch / Aufsatzwaschbecken Code

1 x Ablauf / 1 x Becken
2 x Ablauf / 2 x Becken
1 x Ablauf / 1 x Becken
2 x Ablauf / 2 x Becken
1 x Ablauf / 1 x Becken
2 x Ablauf / 2 x Becken

1BE140108
1BE140109
1BE140157
1BE140158
1BE140316
1BE140317

Gruppe 1 Gruppe 2

1204 1336
1204 1336
1204 1336
1204 1336
1204 1336
1204 1336

1 x Holzgriffleiste
1 x Alu-Griffleiste

1 x Ablauf / 1 x Becken
2 x Ablauf / 2 x Becken

1BE140269
1BE140270

1204 1336
1204 1336

1 x Holzgriffleiste
1 x Alu-Griffleiste

1 x Ablauf / 1 x Becken
2 x Ablauf / 2 x Becken

1BE140273
1BE140274

1204 1336
1204 1336

1 x Matt schwarze Griffleiste

1 x Ablauf / 1 x Becken
2 x Ablauf / 2 x Becken

1BE140280
1BE140281

1204 1336
1204 1336

Aufbaugriff Bar

1 x Ablauf / 1 x Becken
2 x Ablauf / 2 x Becken

1BE140374
1BE140375

1204 1336
1204 1336

Aufbaugriff Noëlla

1 x Ablauf / 1 x Becken
2 x Ablauf / 2 x Becken

1BE140303
1BE140304

1204 1336
1204 1336

Bestellen Sie beim Unterschrank das gewünschte Griffset Noëlla. Der Preis des Unterschanks ist inklusive Griffe. Das Griffset besteht aus 2 Griffen mit 80 cm Breite.

Chrom NC80
Matt schwarz NZ80
Kupfer NK80
Messing NM80
Mattweiß NW80
Edelstahl NR80
Gunmetal NG80
Bronze NB80

Bitte den Farbcode hinter der angegebenen Artikelnummer des Unterschanks ergänzen. Den Farbcode in der Farbübersicht am Ende des Katalogs nachschlagen. Unterschränke mit Fronten in 70 cm Breite sind in den „Ribbed“-Farben möglich. Unterschränke mit Fronten in 140 cm Breite sind in den „Ribbed“-Farben nicht möglich.

WASCHTISCH
WASCHTISCHPLATTEN
BEAT 45
ÜBERSICHT UNTERSCHRÄNKE
GRIFFE
60 CM
80 CM
100 CM
120 CM
140 CM
160 CM
WANDBORDE
REGALEN
ACCESSOIRES

UNTERSCHRÄNKE AUFLIEGEND

(Fronten vor dem Korpus)

60 CM HOCH - 4 X SCHUBLADEN

Unterschrank voor 2 x Ablauf/Aufsatzwaschbecken



Unterschrank für Waschtisch mit 1 x Ablauf



Ausführung	Waschtisch / Aufsatzwaschbecken Code	Preisgruppe	
		Gruppe 1	Gruppe 2
2 x Holzgriffleiste	2 x Ablauf / 2 x Becken	1728	1827
2 x Alu-Griffleiste	2 x Ablauf / 2 x Becken	1728	1827
2 x Matt schwarze Griffleiste	2 x Ablauf / 2 x Becken	1728	1827
1 x Holzgriffleiste	2 x Ablauf / 2 x Becken	1728	1827
1 x Alu-Griffleiste	2 x Ablauf / 2 x Becken	1728	1827
1 x Matt schwarze Griffleiste	2 x Ablauf / 2 x Becken	1728	1827
Aufbaugriff Bar	2 x Ablauf / 2 x Becken	1728	1827
Aufbaugriff Noëlla	2 x Ablauf / 2 x Becken	1728	1827
Siehe untenstehende Bestellcodes der Griffsets.			

2 x Holzgriffleiste	1 x Ablauf -	1728	1827
2 x Alu-Griffleiste	1 x Ablauf -	1728	1827
2 x Matt schwarze Griffleiste	1 x Ablauf -	1728	1827
1 x Holzgriffleiste	1 x Ablauf -	1728	1827
1 x Alu-Griffleiste	1 x Ablauf -	1728	1827
1 x Matt schwarze Griffleiste	1 x Ablauf -	1728	1827
Aufbaugriff Bar	1 x Ablauf -	1728	1827
Aufbaugriff Noëlla	1 x Ablauf -	1728	1827

Bestellen Sie beim Unterschrank das gewünschte Griffset Noëlla. Der Preis des Unterschranks ist inklusive Griffe. Das Griffset besteht aus 4 Griffen mit 47 cm Breite.

Chrom	NC47-4
Matt schwarz	NZ47-4
Kupfer	NK47-4
Messing	NM47-4
Mattweiß	NW47-4
Edelstahl	NR47-4
Gunmetal	NG47-4
Bronze	NB47-4

Unterschrank für 1 x Ablauf: In der Mitte befindet sich eine Nische für den Siphon. Dadurch ist es möglich, einen Waschtisch mit einem breiten Becken und mittig positioniertem Ablauf mit einem Unterschrank mit 4 Schubladen zu kombinieren. Unterschrank für 2 x Ablauf: Die oberen Schubladen sind standardmäßig mit einer Facheinteilung rund um die Siphonaussparungen ausgestattet. Unterschrank für 1 x Ablauf: Die oberen Schubladen sind standardmäßig ohne Siphonaussparungen ausgeführt.

50 CM HOCH - 1 X SCHUBLADE / RAHMEN



Ausführung	Waschtisch / Aufsatzwaschbecken Code	Gruppe 1	Gruppe 2
Holzgriffleiste	1 x Ablauf / 1 x Becken	1409	1531
	2 x Ablauf / 2 x Becken	1409	1531
Matt schwarze Griffleiste	1 x Ablauf / 1 x Becken	1409	1531
	2 x Ablauf / 2 x Becken	1409	1531
Aufbaugriff Bar	1 x Ablauf / 1 x Becken	1409	1531
	2 x Ablauf / 2 x Becken	1409	1531
Aufbaugriff Noëlla	1 x Ablauf / 1 x Becken	1409	1531
	2 x Ablauf / 2 x Becken	1409	1531

Bestellen Sie beim Unterschrank das gewünschte Griffset Noëlla. Der Preis des Unterschranks ist inklusive Griffe. Das Griffset besteht aus 1 Griff mit 80 cm Breite.

Chrom	NC80-1
Matt schwarz	NZ80-1
Kupfer	NK80-1
Messing	NM80-1
Mattweiß	NW80-1
Edelstahl	NR80-1
Gunmetal	NG80-1
Bronze	NB80-1

63 CM HOCH - 1 X SCHUBLADE / RAHMEN



Ausführung	Code	Gruppe 1	Gruppe 2
Holzgriffleiste	1BE140135	1440	1563
Matt schwarze Griffleiste	1BE140107	1440	1563
Aufbaugriff Bar	1BE140341	1440	1563
Aufbaugriff Noëlla	1BE140152	1440	1563

Bestellen Sie beim Unterschrank das gewünschte Griffset Noëlla. Der Preis des Unterschranks ist inklusive Griffe. Das Griffset besteht aus 1 Griff mit 80 cm Breite.

Chrom	NC80-1
Matt schwarz	NZ80-1
Kupfer	NK80-1
Messing	NM80-1
Mattweiß	NW80-1
Edelstahl	NR80-1
Gunmetal	NG80-1
Bronze	NB80-1

Bitte den Farbcode hinter der angegebenen Artikelnummer des Unterschranks ergänzen. Den Farbcode in der Farbübersicht am Ende des Katalogs nachschlagen. Unterschränke mit Fronten in 70 cm Breite sind in den „Ribbed“-Farben möglich. Unterschränke mit Fronten in 140 cm Breite sind in den „Ribbed“-Farben nicht möglich.



140 X 45 CM

BEAT 45

UNTERSCHRÄNKE EINLIEGEND

(Fronten zwischen dem Korpus)

50 CM HOCH - 2 X SCHUBLADEN



Kombinieren mit

Ausführung	Waschtisch / Aufsatzwaschbecken Code	Preisgruppe		
		Gruppe 1	Gruppe 2	
2 x Holzgriffleiste	1 x Ablauf / 1 x Becken	1BE140015	1167	1262
	2 x Ablauf / 2 x Becken	1BE140016	1201	1296
2 x Alu-Griffleiste	1 x Ablauf / 1 x Becken	1BE140009	1167	1262
	2 x Ablauf / 2 x Becken	1BE140010	1201	1296
2 x Matt schwarze Griffleiste	1 x Ablauf / 1 x Becken	1BE140207	1167	1262
	2 x Ablauf / 2 x Becken	1BE140208	1201	1296
Aufbaugriff Bar	1 x Ablauf / 1 x Becken	1BE140336	1167	1262
	2 x Ablauf / 2 x Becken	1BE140337	1201	1296
Aufbaugriff Noëlla	1 x Ablauf / 1 x Becken	1BE140295	1167	1262
	2 x Ablauf / 2 x Becken	1BE140296	1201	1296

Bestellen Sie beim Unterschrank das gewünschte Griffset Noëlla. Der Preis des Unterschranks ist inklusive Griffe. Das Griffset besteht aus 2 Griffen mit 80 cm Breite.

Chrom	NC80
Matt schwarz	NZ80
Kupfer	NK80
Messing	NM80
Mattweiß	NW80
Edelstahl	NR80
Gunmetal	NG80
Bronze	NB80

50 CM HOCH - 4 X SCHUBLADEN

Unterschrank voor 2 x Ablauf/Aufsatzwaschbecken



Kombinieren mit

Ausführung	Waschtisch / Aufsatzwaschbecken Code	Preisgruppe		
		Gruppe 1	Gruppe 2	
2 x Holzgriffleiste	2 x Ablauf / 2 x Becken	1BE140017	1651	1793
	2 x Ablauf / 2 x Becken	1BE140011	1651	1793
	2 x Ablauf / 2 x Becken	1BE140209	1651	1793
Aufbaugriff Bar	2 x Ablauf / 2 x Becken	1BE140338	1651	1793
Aufbaugriff Noëlla	2 x Ablauf / 2 x Becken	1BE140297	1651	1793

Bestellen Sie beim Unterschrank das gewünschte Griffset Noëlla. Der Preis des Unterschranks ist inklusive Griffe. Das Griffset besteht aus 4 Griffen mit 47 cm Breite.

Chrom	NC47-4
Matt schwarz	NZ47-4
Kupfer	NK47-4
Messing	NM47-4
Mattweiß	NW47-4
Edelstahl	NR47-4
Gunmetal	NG47-4
Bronze	NB47-4

Unterschrank für Waschtisch mit 1 x Ablauf



2 x Holzgriffleiste	1 x Ablauf -	1BE140549	1651	1793
	1 x Ablauf -	1BE140550	1651	1793
	1 x Ablauf -	1BE140551	1651	1793
Aufbaugriff Bar	1 x Ablauf -	1BE140555	1651	1793
Aufbaugriff Noëlla	1 x Ablauf -	1BE140556	1651	1793

Bestellen Sie beim Unterschrank das gewünschte Griffset Noëlla. Der Preis des Unterschranks ist inklusive Griffe. Das Griffset besteht aus 4 Griffen mit 47 cm Breite.

Chrom	NC47-4
Matt schwarz	NZ47-4
Kupfer	NK47-4
Messing	NM47-4
Mattweiß	NW47-4
Edelstahl	NR47-4
Gunmetal	NG47-4
Bronze	NB47-4

Unterschrank für 1 x Ablauf: In der Mitte befindet sich eine Nische für den Siphon. Dadurch ist es möglich, einen Waschtisch mit einem breiten Becken und mittig positioniertem Ablauf mit einem Unterschrank mit 4 Schubladen zu kombinieren. Unterschrank für 2 x Ablauf: Die oberen Schubladen sind standardmäßig mit einer Facheinteilung rund um die Siphonaussparungen ausgestattet. Unterschrank für 1 x Ablauf: Die oberen Schubladen sind standardmäßig ohne Siphonaussparungen ausgeführt.

Bitte den Farbcode hinter der angegebenen Artikelnummer des Unterschranks ergänzen. Den Farbcode in der Farbübersicht am Ende des Katalogs nachschlagen. Unterschränke mit Fronten in 70 cm Breite sind in den „Ribbed“-Farben möglich. Unterschränke mit Fronten in 140 cm Breite sind in den „Ribbed“-Farben nicht möglich.

WASCHTISCH

WASCHTISCHPLATTEN

ÜBERSICHT UNTERSCHRÄNKE

GRIFFE

60 CM

80 CM

100 CM

120 CM

140 CM

160 CM

WANDBORDE

REGALEN

ACCESSOIRES

BEAT 45

AURA 45 - KERAMIK

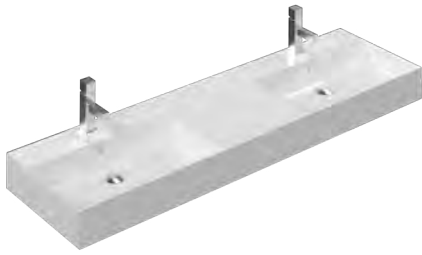

Ausführung

2 Hahnlöcher (100,6 cm Achsabstand)
0 Hahnlöcher

Code

3AR160157
3AR160158

Preisgruppe	
Gruppe 1	Gruppe 2
1811	2354
1811	2354

B x T x H: 161 x 46 x 12,5 cm
 Innenmaß Becken: 58,9 x 33,5 x 10,5 cm (2x)
 Armaturenbank: 11 cm
 Breite der Fläche zwischen den Becken: 41,3 cm
 Frei hängend montierbar: ja (Hinweis: Unterseite nicht glasiert)
 Anzahl Abläufe: 2

Der Aura 45 Keramik-Waschtisch ist in mehreren Farben erhältlich. Farbcoden hinter der angegebenen Artikelnummer des Waschtisches ergänzen. Im Waschtisch sind keine Überlaufringe integriert. Der Aura Waschtisch ist mit glasierten Überlauföffnungen in derselben Farbe wie der Waschtisch ausgestattet.

FARBOPTIONEN AURA KERAMIK-WASCHTISCHE

PREISGRUPPE 1

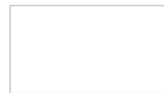

Weiß glänzend
Code: KW

PREISGRUPPE 2

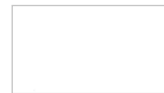

Mattweiß
Code: KMW



Matt schwarz
Code: KMZ



Taupe matt
Code: KMT

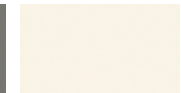

Sand matt
Code: KS

Farben der Preisgruppe 2 haben eine Lieferzeit von 6 bis 8 Wochen.

ADORO - KERAMIK



Ausführung

2 Hahnlöcher (80 cm Achsabstand)
0 Hahnlöcher

Code

3AD161176
3AD161177

Gruppe 1	Gruppe 2
1741	2264
1741	2264

B x T x H: 161 x 46 x 1,3 cm
 Innenmaß Becken: 51 x 25 x 12 cm (2x)
 Armaturenbank: 11 cm
 Breite der Fläche zwischen den Becken: 26 cm
 Frei hängend montierbar: nein
 Anzahl Abläufe: 2

De Adoro keramik Waschtisch is in meedere kleuren leverbaar. Farbcoden hinter der angegebenen Artikelnummer des Waschtisches ergänzen.

FARBOPTIONEN ADORO KERAMIK-WASCHTISCHE

PREISGRUPPE 1



Weiß glänzend
Code: KW

PREISGRUPPE 2

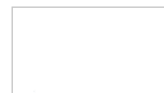

Mattweiß
Code: KMW



Matt schwarz
Code: KMZ



Taupe matt
Code: KMT

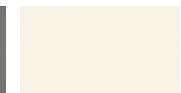

Sand matt
Code: KS

Farben der Preisgruppe 2 haben eine Lieferzeit von 6 bis 8 Wochen.

ABFLÜSSE & DESIGN-SIPHONS IN VIELEN FARBEN

Gehen Sie zur letzten Seite dieser Serie, um das Zubehör anzusehen.



	Chrom	Matt schwarz	Gunmetal	Messing	Kupfer	Edelstahl	Weiß glänzend
Push open	✓	✓	✓	✓		✓	✓
Freeflow Ventil	✓	✓	✓	✓		✓	✓
Design siphon	✓	✓	✓	✓	✓	✓	

Bei den Waschtischunterschränken wird ein Siphon mitgeliefert.

NEST - MINERALMARMOR



Ausführung

2 Hahnlöcher (80 cm Achsabstand)
0 Hahnlöcher

Code

3NS160241
3NS160242

Preisgruppe

Gruppe 1 Gruppe 2

1148	1378
1148	1378

Der Nest Mineralmarmor-Waschtisch ist in mehreren Farben erhältlich. Bitte ergänzen Sie den entsprechenden Farbcode hinter der angegebenen Artikelnummer des Waschtisches.

B x T x H: 160,5 x 46 x 1,5 cm
Innenmaß Becken: 48 x 28 x 11 cm (2x)
Armaturenbank: 10,5 cm
Breite der Fläche zwischen den Becken: 32 cm
Frei hängend montierbar: nein
Anzahl Abläufe: 2

FARBOPTIONEN NEST MINERALMARMOR-WASCHTISCHE

PREISGRUPPE 1



Weiß glänzend
Code: **MGL**

PREISGRUPPE 2

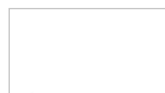

Mattweiß
Code: **MMW**

FLOW - MINERALMARMOR



Ausführung

2 Hahnlöcher (80 cm Achsabstand)
0 Hahnlöcher

Code

3FL160110
3FL160112

Gruppe 1 Gruppe 2

640	702
640	702

Der Flow Mineralmarmor-Waschtisch ist in mehreren Farben erhältlich. Farbcoden hinter der angegebenen Artikelnummer des Waschtisches ergänzen.

B x T x H: 160,5 x 45 x 2 cm
Innenmaß Becken: 145 x 27 x 11,8 cm
Armaturenbank: 10 cm
Frei hängend montierbar: nein
Anzahl Abläufe: 1

FARBOPTIONEN FLOW MINERALMARMOR-WASCHTISCHE

PREISGRUPPE 1



Weiß glänzend
Code: **MGL**

PREISGRUPPE 2

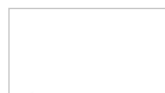

Mattweiß
Code: **MMW**

SPACE - MINERALMARMOR

160,5 CM

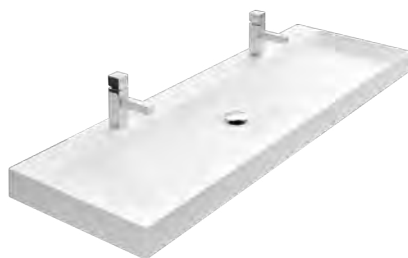

Ausführung

2 Hahnlöcher (80 cm Achsabstand)
0 Hahnlöcher

Code

3SW160046
3SW160048

Gruppe 1 Gruppe 2

698	810
698	810

Der Space Mineralmarmor-Waschtisch ist in mehreren Farben erhältlich. Farbcoden hinter der angegebenen Artikelnummer des Waschtisches ergänzen.

B x T x H: 160,5 x 45 x 9 cm
Innenmaß Becken: 157,5 x 34 x 7 cm
Frei hängend montierbar: nein
Armaturenbank: 11 cm
Anzahl Abläufe: 1

FARBOPTIONEN SPACE MINERALMARMOR-WASCHTISCHE

PREISGRUPPE 1

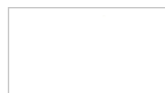

Weiß glänzend
Code: **MGL**

PREISGRUPPE 2

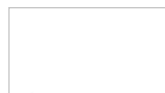

Mattweiß
Code: **MMW**

ABFLÜSSE & DESIGN-SIPHONS IN VIELEN FARBEN Gehen Sie zur letzten Seite dieser Serie, um das Zubehör anzusehen.



	Chrom	Matt schwarz	Gunmetal	Messing	Kupfer	Edelstahl	Weiß glänzend
Push open	✓	✓	✓	✓		✓	✓
Freeflow Ventil	✓	✓	✓	✓		✓	✓
Design siphon	✓	✓	✓	✓	✓	✓	

Bei den Waschtischunterschrank wird ein Siphon mitgeliefert.



160 X 45 CM

BEAT 45

UNTERSCHRÄNKE AUFLIEGEND

(Fronten vor dem Korpus)

WASCHTISCH

WASCHTISCHPLATTEN

ÜBERSICHT UNTERSCHRÄNKE

GRIFFE

60 CM

80 CM

100 CM

120 CM

140 CM

160 CM

WANDBORDE

REGALEN

ACCESSOIRES

BEAT 45

38 CM HOCH - 1 X SCHUBLADE



Ausführung

Holzgriffleiste
Alu-Griffleiste
Matt schwarze Griffleiste

Aufbaugriff Bar

Aufbaugriff Noëlla

Bestellen Sie beim Unterschrank das gewünschte Griffset Noëlla. Der Preis des Unterschranks ist inklusive Griffe. Das Griffset besteht aus 1 Griff mit 80 cm Breite.

Chrom NC80-1
Matt schwarz NZ80-1
Kupfer NK80-1
Messing NM80-1
Mattweiß NW80-1
Edelstahl NR80-1
Gunmetal NG80-1
Bronze NB80-1

Code

1BE160530
1BE160528
1BE160529

1BE160328

1BE160367

Preisgruppe

Gruppe 1	Gruppe 2
923	1028
923	1028
923	1028
923	1028
923	1028

38 CM HOCH - 2 X SCHUBLADEN



Ausführung

Holzgriffleiste
Alu-Griffleiste
Matt schwarze Griffleiste

Aufbaugriff Bar

Aufbaugriff Noëlla

Bestellen Sie beim Unterschrank das gewünschte Griffset Noëlla. Der Preis des Unterschranks ist inklusive Griffe. Das Griffset besteht aus 2 Griffen mit 47 cm Breite.

Chrom NC47
Matt schwarz NZ47
Kupfer NK47
Messing NM47
Mattweiß NW47
Edelstahl NR47
Gunmetal NG47
Bronze NB47

Kombinieren mit

Waschtisch / Aufsatzwaschbecken Code

2 x Ablauf / 2 x Becken 1BE160360
2 x Ablauf / 2 x Becken 1BE160358
2 x Ablauf / 2 x Becken 1BE160359

2 x Ablauf / 2 x Becken 1BE160331

2 x Ablauf / 2 x Becken 1BE160532

Gruppe 1	Gruppe 2
1166	1250
1166	1250
1166	1250
1166	1250
1166	1250

50 CM HOCH - 2 X SCHUBLADEN



Ausführung

2 x Holzgriffleiste
2 x Alu-Griffleiste
2 x Matt schwarze Griffleiste

Aufbaugriff Bar

Aufbaugriff Noëlla

Bestellen Sie beim Unterschrank das gewünschte Griffset Noëlla. Der Preis des Unterschranks ist inklusive Griffe. Das Griffset besteht aus 2 Griffen mit 80 cm Breite.

Chrom NC80
Matt schwarz NZ80
Kupfer NK80
Messing NM80
Mattweiß NW80
Edelstahl NR80
Gunmetal NG80
Bronze NB80

Kombinieren mit

Waschtisch / Aufsatzwaschbecken Code

1 x Ablauf / 1 x Becken 1BE160039
2 x Ablauf / 2 x Becken 1BE160040
1 x Ablauf / 1 x Becken 1BE160033
2 x Ablauf / 2 x Becken 1BE160034
1 x Ablauf / 1 x Becken 1BE160148
2 x Ablauf / 2 x Becken 1BE160149

1 x Ablauf / 1 x Becken 1BE160333

2 x Ablauf / 2 x Becken 1BE160334

1 x Ablauf / 1 x Becken 1BE160277

2 x Ablauf / 2 x Becken 1BE160278

Gruppe 1	Gruppe 2
1205	1301
1240	1336
1205	1301
1240	1336
1205	1301
1240	1336
1257	1351
1292	1387
1257	1351
1292	1387

Bitte ergänzen Sie den entsprechenden Farbcode hinter der angegebenen Artikelnummer des Unterschranks. Den Farbcode entnehmen Sie bitte der Farbübersicht am Ende des Katalogs. Unterschränke mit Fronten in 80 cm Breite sind in den „Ribbed“-Farben möglich. Unterschränke mit Fronten in 160 cm Breite sind in den „Ribbed“-Farben nicht möglich.



160 X 45 CM

BEAT 45

UNTERSCHRÄNKE AUFLIEGEND

(Fronten vor dem Korpus)

50 CM HOCH - 4 X SCHUBLADEN

Unterschrank voor 2 x Ablauf/Aufsatzwaschbecken



Unterschrank für Waschtisch mit 1 x Ablauf



60 CM HOCH - 2 X SCHUBLADEN



Kombinieren mit

Ausführung	Waschtisch / Aufsatzwaschbecken	Code	Preisgruppe	
			Gruppe 1	Gruppe 2
2 x Holzgriffleiste	2 x Ablauf / 2 x Becken	1BE160041	1901	2053
2 x Alu-Griffleiste	2 x Ablauf / 2 x Becken	1BE160035	1901	2053
2 x Matt schwarze Griffleiste	2 x Ablauf / 2 x Becken	1BE160150	1901	2053
Aufbaugriff Bar	2 x Ablauf / 2 x Becken	1BE160335	1901	2053
Aufbaugriff Noëlla	2 x Ablauf / 2 x Becken	1BE160279	1901	2053

Bestellen Sie beim Unterschrank das gewünschte Griffset Noëlla. Der Preis des Unterschranks ist inklusive Griffe. Das Griffset besteht aus 4 Griffen mit 47 cm Breite.

Chrom	NC47-4
Matt schwarz	NZ47-4
Kupfer	NK47-4
Messing	NM47-4
Mattweiß	NW47-4
Edelstahl	NR47-4
Gunmetal	NG47-4
Bronze	NB47-4

2 x Holzgriffleiste	1 x Ablauf -	1BE160533	1901	2053
2 x Alu-Griffleiste	1 x Ablauf -	1BE160534	1901	2053
2 x Matt schwarze Griffleiste	1 x Ablauf -	1BE160535	1901	2053
Aufbaugriff Bar	1 x Ablauf -	1BE160543	1901	2053
Aufbaugriff Noëlla	1 x Ablauf -	1BE160537	1901	2053

Bestellen Sie beim Unterschrank das gewünschte Griffset Noëlla. Der Preis des Unterschranks ist inklusive Griffe. Das Griffset besteht aus 4 Griffen mit 47 cm Breite.

Chrom	NC47-4
Matt schwarz	NZ47-4
Kupfer	NK47-4
Messing	NM47-4
Mattweiß	NW47-4
Edelstahl	NR47-4
Gunmetal	NG47-4
Bronze	NB47-4

Unterschrank für 1 x Ablauf: In der Mitte befindet sich eine Nische für den Siphon. Dadurch ist es möglich, einen Waschtisch mit einem breiten Becken und mittig positioniertem Ablauf mit einem Unterschrank mit 4 Schubladen zu kombinieren. Unterschrank für 2 x Ablauf: Die oberen Schubladen sind standardmäßig mit einer Facheinteilung rund um die Siphonaussparungen ausgestattet. Unterschrank für 1 x Ablauf: Die oberen Schubladen sind standardmäßig ohne Siphonaussparungen ausgeführt.

Ausführung	Waschtisch / Aufsatzwaschbecken	Code	Gruppe 1		Gruppe 2	
			1244	1375	1244	1375
2 x Holzgriffleiste	1 x Ablauf / 1 x Becken	1BE160108	1244	1375	1244	1375
	2 x Ablauf / 2 x Becken	1BE160109	1244	1375	1244	1375
2 x Alu-Griffleiste	1 x Ablauf / 1 x Becken	1BE160157	1244	1375	1244	1375
	2 x Ablauf / 2 x Becken	1BE160158	1244	1375	1244	1375
2 x Matt schwarze Griffleiste	1 x Ablauf / 1 x Becken	1BE160316	1244	1375	1244	1375
	2 x Ablauf / 2 x Becken	1BE160317	1244	1375	1244	1375
1 x Holzgriffleiste	1 x Ablauf / 1 x Becken	1BE160269	1244	1375	1244	1375
	2 x Ablauf / 2 x Becken	1BE160270	1244	1375	1244	1375
1 x Alu-Griffleiste	1 x Ablauf / 1 x Becken	1BE160273	1244	1375	1244	1375
	2 x Ablauf / 2 x Becken	1BE160274	1244	1375	1244	1375
1 x Matt schwarze Griffleiste	1 x Ablauf / 1 x Becken	1BE160280	1244	1375	1244	1375
	2 x Ablauf / 2 x Becken	1BE160281	1244	1375	1244	1375
Aufbaugriff Bar	1 x Ablauf / 1 x Becken	1BE160374	1244	1375	1244	1375
	2 x Ablauf / 2 x Becken	1BE160375	1244	1375	1244	1375
Aufbaugriff Noëlla	1 x Ablauf / 1 x Becken	1BE160303	1244	1375	1244	1375
	2 x Ablauf / 2 x Becken	1BE160304	1244	1375	1244	1375

Bestellen Sie beim Unterschrank das gewünschte Griffset Noëlla. Der Preis des Unterschranks ist inklusive Griffe. Das Griffset besteht aus 2 Griffen mit 80 cm Breite.

Chrom	NC80
Matt schwarz	NZ80
Kupfer	NK80
Messing	NM80
Mattweiß	NW80
Edelstahl	NR80
Gunmetal	NG80
Bronze	NB80

Bitte ergänzen Sie den entsprechenden Farbcode hinter der angegebenen Artikelnummer des Unterschranks. Den Farbcode entnehmen Sie bitte der Farbübersicht am Ende des Katalogs. Unterschränke mit Fronten in 80 cm Breite sind in den „Ribbed“-Farben möglich. Unterschränke mit Fronten in 160 cm Breite sind in den „Ribbed“-Farben nicht möglich.

WASCHTISCH
WASCHTISCHPLATTEN
BEAT 45
ÜBERSICHT UNTERSCHRÄNKE
GRIFFE
60 CM
80 CM
100 CM
120 CM
140 CM
160 CM
WANDBORDE
REGALEN
ACCESSOIRES

UNTERSCHRÄNKE AUFLIEGEND

(Fronten vor dem Korpus)



WASCHTISCH

WASCHTISCHPLATTEN

ÜBERSICHT UNTERSCHRÄNKE

GRIFFE

60 CM

80 CM

100 CM

120 CM

140 CM

160 CM

WANDBORDE

REGALEN

ACCESSOIRES

BEAT 45

60 CM HOCH - 4 X SCHUBLADEN

Unterschrank voor 2 x Ablauf/Aufsatzwaschbecken



Unterschrank für Waschtisch mit 1 x Ablauf



50 CM HOCH - 1 X SCHUBLADE / RAHMEN



63 CM HOCH - 1 X SCHUBLADE / RAHMEN



Kombinieren mit

Ausführung	Waschtisch / Aufsatzwaschbecken	Code	Preisgruppe	
			Gruppe 1	Gruppe 2
2 x Holzgriffleiste	2 x Ablauf / 2 x Becken	1BE160110	2007	2227
2 x Alu-Griffleiste	2 x Ablauf / 2 x Becken	1BE160159	2007	2227
2 x Matt schwarze Griffleiste	2 x Ablauf / 2 x Becken	1BE160318	2007	2227
1 x Holzgriffleiste	2 x Ablauf / 2 x Becken	1BE160271	2007	2227
1 x Alu-Griffleiste	2 x Ablauf / 2 x Becken	1BE160275	2007	2227
1 x Matt schwarze Griffleiste	2 x Ablauf / 2 x Becken	1BE160282	2007	2227
Aufbaugriff Bar	2 x Ablauf / 2 x Becken	1BE160376	2007	2227
Aufbaugriff Noëlla	2 x Ablauf / 2 x Becken	1BE160305	2007	2227

2 x Holzgriffleiste	1 x Ablauf -	1BE160538	2007	2227
2 x Alu-Griffleiste	1 x Ablauf -	1BE160544	2007	2227
2 x Matt schwarze Griffleiste	1 x Ablauf -	1BE160545	2007	2227
1 x Holzgriffleiste	1 x Ablauf -	1BE160272	2007	2227
1 x Alu-Griffleiste	1 x Ablauf -	1BE160276	2007	2227
1 x Matt schwarze Griffleiste	1 x Ablauf -	1BE160283	2007	2227
Aufbaugriff Bar	1 x Ablauf -	1BE160377	2007	2227
Aufbaugriff Noëlla	1 x Ablauf -	1BE160306	2007	2227

Bestellen Sie beim Unterschrank das gewünschte Griffset Noëlla. Der Preis des Unterschranks ist inklusive Griffe. Das Griffset besteht aus 4 Griffen mit 47 cm Breite.

Chrom	NC47-4
Matt schwarz	NZ47-4
Kupfer	NK47-4
Messing	NM47-4
Mattweiß	NW47-4
Edelstahl	NR47-4
Gunmetal	NG47-4
Bronze	NB47-4

Unterschrank für 1 x Ablauf: In der Mitte befindet sich eine Nische für den Siphon. Dadurch ist es möglich, einen Waschtisch mit einem breiten Becken und mittig positioniertem Ablauf mit einem Unterschrank mit 4 Schubladen zu kombinieren. Unterschrank für 2 x Ablauf: Die oberen Schubladen sind standardmäßig mit einer Facheinteilung rund um die Siphonaussparungen ausgestattet. Unterschrank für 1 x Ablauf: Die oberen Schubladen sind standardmäßig ohne Siphonaussparungen ausgeführt.

Ausführung	Waschtisch / Aufsatzwaschbecken	Code	Gruppe 1	Gruppe 2
Holzgriffleiste	1 x Ablauf / 1 x Becken	1BE160195	1481	1605
	2 x Ablauf / 2 x Becken	1BE160196	1481	1605
Matt schwarze Griffleiste	1 x Ablauf / 1 x Becken	1BE160154	1481	1605
	2 x Ablauf / 2 x Becken	1BE160155	1481	1605
Aufbaugriff Bar	1 x Ablauf / 1 x Becken	1BE160339	1481	1605
	2 x Ablauf / 2 x Becken	1BE160340	1481	1605
Aufbaugriff Noëlla	1 x Ablauf / 1 x Becken	1BE160313	1481	1605
	2 x Ablauf / 2 x Becken	1BE160314	1481	1605

Bestellen Sie beim Unterschrank das gewünschte Griffset Noëlla. Der Preis des Unterschranks ist inklusive Griffe. Das Griffset besteht aus 1 Griff mit 80 cm Breite.

Chrom	NC80-1
Matt schwarz	NZ80-1
Kupfer	NK80-1
Messing	NM80-1
Mattweiß	NW80-1
Edelstahl	NR80-1
Gunmetal	NG80-1
Bronze	NB80-1

Ausführung	Code	Gruppe 1	Gruppe 2
Holzgriffleiste	1BE160135	1512	1637
Matt schwarze Griffleiste	1BE160107	1512	1637
Aufbaugriff Bar	1BE160341	1512	1637
Aufbaugriff Noëlla	1BE160152	1512	1637

Bestellen Sie beim Unterschrank das gewünschte Griffset Noëlla. Der Preis des Unterschranks ist inklusive Griffe. Das Griffset besteht aus 1 Griff mit 80 cm Breite.

Chrom	NC80-1
Matt schwarz	NZ80-1
Kupfer	NK80-1
Messing	NM80-1
Mattweiß	NW80-1
Edelstahl	NR80-1
Gunmetal	NG80-1
Bronze	NB80-1

Bitte ergänzen Sie den entsprechenden Farbcode hinter der angegebenen Artikelnummer des Unterschranks. Den Farbcode entnehmen Sie bitte der Farbübersicht am Ende des Katalogs. Unterschränke mit Fronten in 80 cm Breite sind in den „Ribbed“-Farben möglich. Unterschränke mit Fronten in 160 cm Breite sind in den „Ribbed“-Farben nicht möglich.



160 X 45 CM

BEAT 45

UNTERSCHRÄNKE EINLIEGEND

(Fronten zwischen dem Korpus)

50 CM HOCH - 2 X SCHUBLADEN



Kombinieren mit

Ausführung

Waschtisch / Aufsatzwaschbecken Code

Preisgruppe

Gruppe 1 Gruppe 2

2 x Holzgriffleiste	1 x Ablauf / 1 x Becken	1BE160015	1205	1301
	2 x Ablauf / 2 x Becken	1BE160016	1240	1336
2 x Alu-Griffleiste	1 x Ablauf / 1 x Becken	1BE160009	1205	1301
	2 x Ablauf / 2 x Becken	1BE160010	1240	1336
2 x Matt schwarze Griffleiste	1 x Ablauf / 1 x Becken	1BE160207	1205	1301
	2 x Ablauf / 2 x Becken	1BE160208	1240	1336
Aufbaugriff Bar	1 x Ablauf / 1 x Becken	1BE160336	1257	1351
	2 x Ablauf / 2 x Becken	1BE160337	1292	1387
Aufbaugriff Noëlla	1 x Ablauf / 1 x Becken	1BE160295	1257	1351
	2 x Ablauf / 2 x Becken	1BE160296	1292	1387

Bestellen Sie beim Unterschrank das gewünschte Griffset Noëlla. Der Preis des Unterschranks ist inklusive Griffe. Das Griffset besteht aus 2 Griffen mit 80 cm Breite.

Chrom	NC80
Matt schwarz	NZ80
Kupfer	NK80
Messing	NM80
Mattweiß	NW80
Edelstahl	NR80
Gunmetal	NG80
Bronze	NB80

50 CM HOCH - 4 X SCHUBLADEN

Unterschrank voor 2 x Ablauf/Aufsatzwaschbecken



Kombinieren mit

Ausführung

Waschtisch / Aufsatzwaschbecken Code

Gruppe 1 Gruppe 2

2 x Holzgriffleiste	2 x Ablauf / 2 x Becken	1BE160017	1901	2053
2 x Alu-Griffleiste	2 x Ablauf / 2 x Becken	1BE160011	1901	2053
2 x Matt schwarze Griffleiste	2 x Ablauf / 2 x Becken	1BE160209	1901	2053
Aufbaugriff Bar	2 x Ablauf / 2 x Becken	1BE160338	1901	2053
Aufbaugriff Noëlla	2 x Ablauf / 2 x Becken	1BE160297	1901	2053

Bestellen Sie beim Unterschrank das gewünschte Griffset Noëlla. Der Preis des Unterschranks ist inklusive Griffe. Das Griffset besteht aus 4 Griffen mit 47 cm Breite.

Chrom	NC47-4
Matt schwarz	NZ47-4
Kupfer	NK47-4
Messing	NM47-4
Mattweiß	NW47-4
Edelstahl	NR47-4
Gunmetal	NG47-4
Bronze	NB47-4

Unterschrank für Waschtisch mit 1 x Ablauf



2 x Holzgriffleiste	1 x Ablauf -	1BE160549	1901	2053
2 x Alu-Griffleiste	1 x Ablauf -	1BE160550	1901	2053
2 x Matt schwarze Griffleiste	1 x Ablauf -	1BE160551	1901	2053
Aufbaugriff Bar	1 x Ablauf -	1BE160555	1901	2053
Aufbaugriff Noëlla	1 x Ablauf -	1BE160556	1901	2053

Bestellen Sie beim Unterschrank das gewünschte Griffset Noëlla. Der Preis des Unterschranks ist inklusive Griffe. Das Griffset besteht aus 4 Griffen mit 47 cm Breite.

Chrom	NC47-4
Matt schwarz	NZ47-4
Kupfer	NK47-4
Messing	NM47-4
Mattweiß	NW47-4
Edelstahl	NR47-4
Gunmetal	NG47-4
Bronze	NB47-4

Unterschrank für 1 x Ablauf: In der Mitte befindet sich eine Nische für den Siphon. Dadurch ist es möglich, einen Waschtisch mit einem breiten Becken und mittig positioniertem Ablauf mit einem Unterschrank mit 4 Schubladen zu kombinieren. Unterschrank für 2 x Ablauf: Die oberen Schubladen sind standardmäßig mit einer Facheinteilung rund um die Siphonaussparungen ausgestattet. Unterschrank für 1 x Ablauf: Die oberen Schubladen sind standardmäßig ohne Siphonaussparungen ausgeführt.

Bitte ergänzen Sie den entsprechenden Farbcode hinter der angegebenen Artikelnummer des Unterschranks. Den Farbcode entnehmen Sie bitte der Farbübersicht am Ende des Katalogs. Unterschränke mit Fronten in 80 cm Breite sind in den „Ribbed“-Farben möglich. Unterschränke mit Fronten in 160 cm Breite sind in den „Ribbed“-Farben nicht möglich.

WASCHTISCH

WASCHTISCHPLATTEN

ÜBERSICHT UNTERSCHRÄNKE

GRIFFE

60 CM

80 CM

100 CM

120 CM

140 CM

160 CM

WANDBORDE

REGALEN

ACCESSOIRES

FREIHÄNGENDES REGAL

Maßanfertigung in der Breite möglich



Tiefe cm	Treite cm	Code	Preis
12	20 - 40	P122040	363
	40,1 - 60	P124060	371
	60,1 - 80	P126080	379
	80,1 - 100	P1280100	387
	100,1 - 120	P12100120	396
	120,1 - 140	P12120140	404
	140,1 - 160	P12140160	412
	160,1 - 180	P12160180	428
	180,1 - 200	P12180200	437
	15	20 - 40	P152040
40,1 - 60		P154060	379
60,1 - 80		P156080	396
80,1 - 100		P1580100	404
100,1 - 120		P15100120	420
120,1 - 140		P15120140	428
140,1 - 160		P15140160	437
160,1 - 180		P15160180	453
180,1 - 200		P15180200	461
20		20 - 40	P202040
	40,1 - 60	P204060	387
	60,1 - 80	P206080	404
	80,1 - 100	P2080100	412
	100,1 - 120	P20100120	428
	120,1 - 140	P20120140	437
	140,1 - 160	P20140160	445
	160,1 - 180	P20160180	461
	180,1 - 200	P20180200	478



Bitte geben Sie bei der Bestellung Folgendes an:

- Artikelcode des Regals und gewünschtes Tiefenmaß
- Gewünschte Breite in cm
- Farbcode

3,8 cm stark. Ausgeführt in Melamin. Erhältlich in denselben Farben wie die HPL-Farbkollektion (siehe Rückseite des Verkaufshandbuchs).

Unter- und Oberseite farbgleich. Rundum verarbeitet. Maßanfertigung in der Breite möglich. Die Tiefenmaße sind feste Maße. Die Maserungsrichtung verläuft über die längste Seite.

Ein freihängendes Regal wird standardmäßig inklusive verdeckter Befestigung und Injektionsmörtel geliefert.

Achtung! Freihängende Regale sind nicht für Hohlwände geeignet.

Sehen Sie sich zur korrekten Montage des Regals den Montagefilm über den untenstehenden QR-Code an.

Die Bolzen für die verdeckte Befestigung werden im Regal 8 cm von jeder Seitenkante vorbereitet.

Regale bis 60 cm sind mit 2 Bolzen ausgestattet. Von 60 bis 110 cm: 3 Bolzen (2 außen, 1 mittig).

Von 110 bis 160 cm: 4 Bolzen (2. Bolzen bei 1/3 der Breite, 3. Bolzen bei 2/3).

Von 180 bis 200 cm: 5 Bolzen (2. Bolzen bei 1/4 der Breite, 3. bei 2/4 und 4. bei 3/4).

SEHEN SIE SICH DEN MONTAGEFILM ZUR KORREKTEN MONTAGE DES REGALS ÜBER DEN UNTENSTEHENDEN QR-CODE AN.



NISCHENREGALE

Maßanfertigung in Tiefe und Breite möglich



Tiefe cm	Treite cm	Code	Preis	
20 - 30	20 - 40	N202040	288	
	40,1 - 60	N204060	379	
	60,1 - 80	N206080	387	
	80,1 - 100	N2080100	396	
	100,1 - 120	N20100120	404	
	120,1 - 140	N20120140	412	
	140,1 - 160	N20140160	420	
	30,1 - 40	20 - 40	N302040	330
		40,1 - 60	N304060	412
60,1 - 80		N306080	420	
80,1 - 100		N3080100	428	
100,1 - 120		N30100120	437	
120,1 - 140		N30120140	445	
140,1 - 160		N30140160	453	
40,1 - 50		20 - 40	N402040	354
		40,1 - 60	N404060	437
	60,1 - 80	N406080	445	
	80,1 - 100	N4080100	461	
	100,1 - 120	N40100120	470	
	120,1 - 140	N40120140	478	
	140,1 - 160	N40140160	486	

Bitte geben Sie bei der Bestellung Folgendes an:

- Artikelcode Nischenregal
- Gewünschte Tiefe in cm
- Gewünschte Breite in cm
- Farbcode

3,8 cm stark. Ausgeführt in Melamin. Erhältlich in denselben Farben wie die HPL-Farbkollektion (siehe Rückseite des Verkaufshandbuchs).

Unter- und Oberseite farbgleich. Rundum mit Kantenverarbeitung versehen.

Maßanfertigung in Tiefe und Breite möglich.

Die Maserungsrichtung verläuft über die längste Seite.

Ein Nischenregal ist mit Holzführungen ausgestattet. Bis 60 cm: 1 Führung links / 1 Führung rechts.

Ab 60 cm Breite wird zusätzlich eine Holzführung an der Rückseite angebracht, um ein Durchhängen zu vermeiden. Die Holzführungen werden in der Nische montiert.

Das Nischenregal wird über die Holzführungen geschoben und ist dadurch verdeckt befestigt.

Nischenregale sind für die Montage an Hohlwänden geeignet.

Der Monteur hat in jedem Fall die geeigneten Dübel und Schrauben selbst auszuwählen und zu verwenden. Diese sind nicht im Lieferumfang enthalten.

Sehen Sie sich den Montagefilm zur korrekten Montage des Nischenregals über den untenstehenden QR-Code an.

Sehen Sie sich den Montagefilm zur korrekten Montage des Nischenregals über den untenstehenden QR-Code an.



SEHEN SIE SICH DEN MONTAGEFILM ZUR KORREKTEN MONTAGE DES NISCHENREGALS ÜBER DEN UNTENSTEHENDEN QR-CODE AN.



Gestalten Sie Ihr eigenes maßgefertigtes Badmöbel mit den unten aufgeführten Regalschränken, indem Sie diese mit Standard-Unterschränken und Abdeckplatten kombinieren. Vorne in dieser Serie finden Sie die verfügbaren Abdeckplatten sowie die Maßanfertigungsmöglichkeiten je nach Materialart der Abdeckplatte. **Der Einsatz eines Regals ist nur in Kombination mit einer Abdeckplatte und 1 oder 2 Aufsatzwaschbecken möglich, nicht mit einem Waschtisch.**

REGALSCHRANK 38 CM HOCH



Ausführung

Maßanfertigung Regal

Code

1BE055

Preisgruppe

Gruppe 1	Gruppe 2
579	845

Das Regal kann links oder rechts neben einem 38 cm hohen Unterschrank platziert werden. Das Regal ist in einer Mindestbreite von 25 cm und einer Maximalbreite von 70 cm erhältlich. Bitte geben Sie bei der Bestellung die gewünschte Breite deutlich an.

Bei der Farbe Weiß glänzend (WG) ist die Innenseite des Regals Mattweiß.

REGALSCHRANK 50 CM HOCH



Ausführung

Maßanfertigung Regal

Code

1BE168

Gruppe 1 Gruppe 2

610	874
-----	-----

Das Regal kann links oder rechts neben einem 50 cm hohen Unterschrank platziert werden. Das Regal ist in einer Mindestbreite von 25 cm und einer Maximalbreite von 70 cm erhältlich. Bitte geben Sie bei der Bestellung die gewünschte Breite deutlich an.

Bei der Farbe Weiß glänzend (WG) ist die Innenseite des Regals Mattweiß.

REGALSCHRANK 60 CM HOCH



Ausführung

Maßanfertigung Regal

Code

1BE348

Gruppe 1 Gruppe 2

673	961
-----	-----

Das Regal kann links oder rechts neben einem 60 cm hohen Unterschrank platziert werden. Das Regal ist in einer Mindestbreite von 25 cm und einer Maximalbreite von 70 cm erhältlich. Bitte geben Sie bei der Bestellung die gewünschte Breite deutlich an.

Bei der Farbe Weiß glänzend (WG) ist die Innenseite des Regals Mattweiß.

GESTALTEN SIE IHR EIGENES MAßGEFERTIGTES BADMÖBEL MIT EINEM REGALSCHRANK



Bitte den Farbcode hinter der angegebenen Artikelnummer des Unterschanks ergänzen. Farbcode in der Farbübersicht am Ende des Katalogs nachschlagen.

LED-SCHUBLADENBELEUCHTUNG



Ausführung

Set für die obere Schublade
Set für die untere Schublade

Code

9TH0129
9TH0130

Preis

209
209

Kompakte LED-Beleuchtung in derselben Farbe wie die Schublade, die seitlich an der Schublade befestigt werden kann. Die Beleuchtung schaltet sich beim Öffnen der Schublade automatisch ein und beim Schließen wieder aus. Die Beleuchtung schaltet sich nach 60 Sekunden automatisch ab.

Das Set ist selbst an der Schublade zu montieren. Ein Set enthält eine Akkuhalterung inkl. Akku 2300 mAh, Kabel, Kabelclips und Magnet.

Der Akku kann aus der Halterung entnommen und mit einem USB-Micro-Ladekabel (im Lieferumfang enthalten) aufgeladen werden. Die durchschnittliche Akkulaufzeit bei normalem Gebrauch beträgt 6 Monate. Set 35: 2 x 0,69 W. Set 40: 2 x 0,80 W

PUSH OPEN ABLAUF / FREEFLOW ABLAUF



Ausführung

Clickplug push open (verschießbar)
Freeflow (niet afsluitbaar)

Code

9AC00017
9AC00059

Preisgruppe

Code	Gruppe 1	Gruppe 2	Gruppe 3
9AC00017	55	80	80
9AC00059	33	48	80

Bei einem Waschtisch oder Aufsatzwaschbecken ohne Überlauf empfehlen wir ein „Always-Open“-Ablaufventil, um ein Überlaufen von Wasser zu vermeiden. Die Ablaufventile sind in mehreren Farben erhältlich. Bitte fügen Sie dem Bestellnummer den entsprechenden Farbcode hinzu.

GRUPPE 1 GRUPPE 2



Chrom
Code: CH



Matt schwarz
Code: MZ



Gunmetal
Code: GM



Messing
Code: M



Edelstahl
Code: Edelstahl

GRUPPE 3



Weiß glänzend
Code: KW

DESIGN SIPHON



Ausführung

Design siphon

Code

9AC0049

Gruppe 1 Gruppe 2

69 105

Die Siphons sind in mehreren Farben erhältlich. Anschlussmaße 5/4" x 32 mm. Bitte fügen Sie der Bestellnummer den entsprechenden Farbcode hinzu.

GRUPPE 1



Chrom
Code: CH

GRUPPE 2



Kupfer*
Code: K



Matt schwarz
Code: MZ



Gunmetal
Code: GM



Messing
Code: M



Edelstahl
Code: Edelstahl

*Kupfer ist ein Auslaufartikel (nur solange der Vorrat reicht).

ÜBERLAUFRING



(tatsächliche Ausführung (rund/oval) kann je nach Waschtisch variieren)

Farbe	Geeignet für Waschtisch	Code	Preis
Chrom	Aura	9TH0038	9
	Twenty 2.0	9TH0122CH	9
	Noa	9TH0038	9
	Spirit	9TH0064	9
	Dune	9TH0067	9
	Slimline	9TH0053CH	9
Weiß	Aura	9TH0070	9
	Twenty 2.0	9TH0122W	9
	Noa	9TH0070	9
	Spirit	9TH0070	9
	Dune	9TH0072	9
	Slimline	9TH0070	9
Schwarz	Aura	9TH0069	9
	Twenty 2.0	9TH0122Z	9
	Noa	9TH0069	9
	Spirit	9TH0069	9
	Dune	9TH0068	9
	Slimline	9TH0053Z	9

Verwenden Sie einen weißen Überlaufring bei einem weiß glänzenden Waschtisch, um die Ringfarbe optimal auf den Waschtisch abzustimmen. Dadurch kann der Waschtisch anschließend mit Armaturen in abweichenden Farben wie beispielsweise Edelstahl, Kupfer oder Messing kombiniert werden.

HANDTUCHHALTER BAR



Farbe	Code	Preis
Schwarz matt gebürstet	9TH0071	60

Kan gemonteerd worden aan de zijkant van de Unterschrank op 9,5 cm vanaf bovenkant Unterschrank. Het design van de handdoekhouder Bar komt overeen met de Aufbaugriff Bar. Totale lengte handdoekhouder: 38 cm.

VIEGA STOPFENTEIL



Ausführung	Code	Preis
Metallring 1 1/4 Anschluss	9TH0082	20

Messing matt vernickelt. Das Viega-Stopfenteil kann den Standardring an der Unterseite eines Ablaufventils ersetzen. Das Viega-Stopfenteil ist niedriger. Dadurch kann zusätzlicher Platz gewonnen werden, wenn die Installation dies erfordert.

NUANCE 51,5

AUFSATZWASCHTISCH.....	N51-03
ABDECKPLATTEN	N51-06
ÜBERSICHT UNTERSCHRÄNKE.....	N51-08
ÜBERSICHT GRIFFE	N51-10
60 CM.....	N51-11
80 CM.....	N51-14
100 CM.....	N51-17
120 CM.....	N51-20
140 CM.....	N51-26
160 CM.....	N51-31
REGALE & NISCHENREGALE	N51-36
MASSANFERTIGUNG REGALSCHRÄNKE ..	N51-38
ACCESSOIRES.....	N51-39

ÜBERSICHT WASCHTISCHE NUANCE 51.5

Nachfolgend finden Sie die verfügbaren Tiefenmaße, Materialien, Breiten und Farboptionen innerhalb dieser Serie..

	Maße						Farboptionen										
	60	80	100	120	140	160	Weiß glänzend	Weiß matt	Schwarz matt	Taupe matt	Sand matt	Grau	Anthrazit	Beige	Grün	Terrakotta	Taupe hell
NUANCE 51,5 CM TIEF																	
Dune 51 Keramik	✓	✓	✓	✓	✓		✓										
Xero Mineralmarmor	✓	✓	✓	✓	✓	✓	✓										

WASCHTISCH

WASCHTISCHPLATTEN

ÜBERSICHT
UNTERSCHRÄNKE

GRIFFE

60 CM

80 CM

100 CM

120 CM

140 CM

160 CM

WANDBORDE

REGALEN

ACCESSOIRES

NUANCE 51,5

CRYSTAL - GLAS



Durchmesser cm	Höhe cm	Farbe	Code	Preis
Ø 40	12	Transparent	30P40221TR	438
		Braun	30P40221B	520
		Schwarz	30P40221Z	520

Die Crystal-Aufbauschale ist in verschiedenen Farben erhältlich.
Tiefe des Waschbeckens: 8 cm

FARBOPTIONEN AUFSATZWASCHBECKEN CRYSTAL



Transparent
Code: TR



Braun
Code: B



Schwarz
Code: Z

FERRO - STAHL



Durchmesser cm	Höhe cm	Farbe	Code	Preis
Ø 40	13	Bronze	30P40229BR	411
		Gunmetal	30P40229GM	411
		Messing	30P40229M	411
		Edelstahl	30P40229Edelstahl	411

Das Aufsatzwaschbecken Ferro besteht aus Stahl und wird standardmäßig inklusive Always-Open-Ablaufventil mit Abdeckkappe im gleichen Material wie das Aufsatzwaschbecken geliefert. Das Aufsatzwaschbecken ist mit einer PVD-Nanobeschichtung versehen. Diese langlebige und verschleißfeste Beschichtung verbessert die Lebensdauer und das Erscheinungsbild. Beckentiefe: 11,5 cm

FARBOPTIONEN AUFSATZWASCHBECKEN FERRO



Bronze
Code: BR



Gunmetal
Code: GM



Messing
Code: M



Edelstahl
Code: Edelstahl

MICA - KERAMIK



Durchmesser	Höhe cm	Code	Gruppe 1	Gruppe 2
Ø 42	17	30P42181	423	541

Das Aufsatzwaschbecken Mica ist in mehreren Farben erhältlich. Bitte fügen Sie der angegebenen Artikelnummer des Aufsatzwaschbeckens den entsprechenden Farbcode hinzu.
Beckentiefe: 15 cm

FARBOPTIONEN AUFSATZWASCHBECKEN MICA

PREISGRUPPE 1

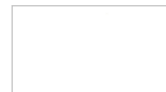

Weiß glänzend
Code: KW

PREISGRUPPE 2



Mattweiß
Code: KMW



Matt schwarz
Code: KMZ



Taupe matt
Code: KMT

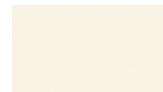

Sand matt
Code: KS

Farben der Preisgruppe 2 haben eine Lieferzeit von 6 bis 8 Wochen.

CARINO - KERAMIK



Durchmesser	Höhe cm	Code	Gruppe 1	Gruppe 2
60 x 38	17	30P60182	488	627

Ovales Aufsatzwaschbecken.
Das Aufsatzwaschbecken Carino ist in mehreren Farben erhältlich. Bitte fügen Sie der angegebenen Artikelnummer des Aufsatzwaschbeckens den entsprechenden Farbcode hinzu. Beckentiefe: 15 cm

FARBOPTIONEN AUFSATZWASCHBECKEN CARINO

PREISGRUPPE 1



Weiß glänzend
Code: KW

PREISGRUPPE 2

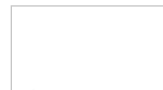

Mattweiß
Code: KMW



Matt schwarz
Code: KMZ



Taupe matt
Code: KMT

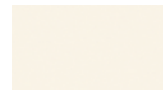

Sand matt
Code: KS

Farben der Preisgruppe 2 haben eine Lieferzeit von 6 bis 8 Wochen.

Bei den Aufsatzwaschbecken wird ein Siphon mitgeliefert. Keramik unterliegt produktionstechnischen Toleranzen. Maßabweichungen und Unebenheiten sind möglich und berechtigen nicht zur Reklamation.

ROUND 3 - KERAMIK



Durchmesser cm **Höhe cm**
 Ø 41,5 14

Code
 30P40011

Preisgruppe	
Gruppe 1	Gruppe 2
229	327

Beckentiefe: 12 cm
 Das Aufsatzwaschbecken Round 3 ist in mehreren Farben erhältlich. Bitte fügen Sie der angegebenen Artikelnummer des Aufsatzwaschbeckens den entsprechenden Farbcode hinzu.

FARBOPTIONEN AUFSATZWASCHBECKEN ROUND 3

PREISGRUPPE 1



Weiß glänzend
 Code: KW

PREISGRUPPE 2



Mattweiß
 Code: KMW



Matt schwarz
 Code: KMZ



Sand matt
 Code: KS

ARCHITECT - KERAMIK



B x T cm
 40,5 x 40,5

Höhe cm
 28

Farbe
 Weiß glänzend
 Mattweiß
 Matt schwarz
 Roze mat

Code
 30P40163KW
 30P40163KMW
 30P40163KMZ
 30P40163KR

Preis
552
785
862
995

Das Aufsatzwaschbecken Architect ist in mehreren Farben erhältlich. Bitte fügen Sie der angegebenen Artikelnummer des Aufsatzwaschbeckens den entsprechenden Farbcode hinzu.
 Beckentiefe: 26 cm

FARBOPTIONEN AUFSATZWASCHBECKEN ARCHITECT



Weiß glänzend
 Code: KW



Mattweiß
 Code: KMW



Matt schwarz
 Code: KMZ



Rosa matt
 Code: KR

ALBA - KERAMIK (UNICOLOR)



Durchmesser cm **Höhe cm**
 Ø 36 12,8

Farbe
 Grau matt

Code
 30P36073KMG

Preis	
Von 279	Für 168
40 % Preisnachlass	

Weiß glänzend
 Mattweiß
 Matt schwarz

30P36073KW
 30P36073KMW
 30P36073KMZ

224
279
279

Das Aufsatzwaschbecken Alba (Unicolor) ist in mehreren Farben erhältlich.
 Beckentiefe: 10,5 cm

FARBOPTIONEN AUFSATZWASCHBECKEN ALBA

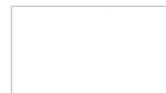

Weiß glänzend
 Code: KW



Grau matt
 Code: KMG

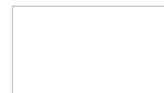

Mattweiß
 Code: KMW



Matt schwarz
 Code: KMZ

ALBA - KERAMIK (BICOLOR)



Durchmesser cm **Höhe cm**
 Ø 36 12,8

Farbe (außen/innen)
 Mattweiß / Matt schwarz

Code
 30P36075

Preis	
Von 279	Für 168
40 % Preisnachlass	

Beckentiefe: 10,5 cm
 Auslaufartikel (nur solange der Vorrat reicht). Bitte erkundigen Sie sich nach der Verfügbarkeit.

ABFLÜSSE & DESIGN-SIPHONS IN VIELEN FARBEN

Gehen Sie zur letzten Seite dieser Serie, um das Zubehör anzusehen.



	Chrom	Matt schwarz	Gunmetal	Messing	Kupfer	Edelstahl	Weiß glänzend
Push Open	✓	✓	✓	✓		✓	✓
Freeflow Ventil	✓	✓	✓	✓		✓	✓
Design siphon	✓	✓	✓	✓	✓	✓	

Bei den Aufsatzwaschbecken wird ein Siphon mitgeliefert. Keramik unterliegt produktionstechnischen Toleranzen. Maßabweichungen und Unebenheiten sind möglich und berechtigen nicht zur Reklamation.

CAPRI - KERAMIK (UNICOLOR)



B × T cm	Höhe cm	Farbe	Code	Preis
37 x 37	12,8	Grau matt	30P37074KMG	Von 279 Für 168
		Weiß glänzend	30P37074KW	224
		Mattweiß	30P37074KMW	279
		Matt schwarz	30P37074KMZ	279

40 % Preisnachlass

Das Aufsatzwaschbecken Capri (Unicolor) ist in mehreren Farben erhältlich.
Beckentiefe: 10,5 cm

FARBOPTIONEN AUFSATZWASCHBECKEN CAPRI



Weiß glänzend
Code: KW



Grau matt
Code: KMG



Mattweiß
Code: KMW



Matt schwarz
Code: KMZ

CAPRI - KERAMIK (BICOLOR)



B × T cm	Höhe cm	Farbe (außen/innen)	Code	Preis
37 x 37	12,8	Mattweiß / Matt schwarz	30P37077	Von 279 Für 168
		Matt schwarz / Mattweiß	30P37078	Von 279 Für 168

40 % Preisnachlass

Das Aufsatzwaschbecken Capri (Bicolor) ist in mehreren Farben erhältlich.
Beckentiefe: 10,5 cm

Auslaufartikel (nur solange der Vorrat reicht). Bitte erkundigen Sie sich nach der Verfügbarkeit.

FARBOPTIONEN AUFSATZWASCHBECKEN CAPRI



Mattweiß / Matt schwarz



Matt schwarz / Mattweiß

LAVA - BASALT



Durchmesser cm	Höhe cm	Code	Preis
Ø 36	14,5	30P36101	432

Beckentiefe: 11 cm
Farbe: Basalt



Das Aufsatzwaschbecken Lava ist ein Naturprodukt. Abweichungen in Maß, Farbe und Struktur sind möglich.

ABFLÜSSE & DESIGN-SIPHONS IN VIELEN FARBEN

Gehen Sie zur letzten Seite dieser Serie, um das Zubehör anzusehen.



	Chrom	Matt schwarz	Gunmetal	Messing	Kupfer	Edelstahl	Weiß glänzend
Push Open	✓	✓	✓	✓		✓	✓
Freeflow Ventil	✓	✓	✓	✓		✓	✓
Design siphon	✓	✓	✓	✓	✓	✓	

HPL-ABDECKPLATTE - 3,8 CM STARK



B × T × H cm

60,5 x 52,5 x 3,8
 80,5 x 52,5 x 3,8
 100,5 x 52,5 x 3,8
 120,5 x 52,5 x 3,8
 140,5 x 52,5 x 3,8
 160,5 x 52,5 x 3,8

Code

2NU60070
 2NU80070
 2NU100070
 2NU120070
 2NU140070
 2NU160070

Gruppe HPL

261
 343
 427
 510
 591
 676

HPL-Abdeckplatten werden ohne Bohrungen geliefert. Diese sind bauseits herzustellen. Pro Aufsatzwaschbecken ist ein Loch mit Ø 70 mm in die Abdeckplatte zu bohren (Position nach Wunsch) mit einem Holzbohrer. Die Unterseite der Abdeckplatte ist schwarz.

Sonderanfertigungen sind gegen Aufpreis möglich. Maßanfertigungen in der Breite sind gegen Aufpreis möglich. Weitere Informationen hierzu finden Sie in der Übersicht „Maßanfertigungen“.

Bitte fügen Sie der angegebenen Artikelnummer der HPL-Abdeckplatte den entsprechenden Farbcode hinzu. Die verfügbaren Farben und Farbcodes entnehmen Sie bitte der Farbübersicht am Ende des Katalogs.

WASCHTISCH

WASCHTISCHPLATTEN

ÜBERSICHT UNTERSCHRÄNKE

GRIFFE

60 CM

80 CM

100 CM

120 CM

140 CM

160 CM

WANDBORDE

REGALEN

ACCESSOIRES

NUANCE 51,5

Achtung: Die Kombination eines Thebalux-Badmöbels mit Aufsatzwaschbecken anderer Marken erfolgt auf eigenes Risiko. Haben Aufsatzwaschbecken anderer Hersteller ein Gesamtgewicht von 20 kg oder mehr, muss der Unterschrank zusätzlich verstärkt werden. Bestellen Sie in diesem Fall beim Unterschrank einen Satz Verstärkungsbügel J42049. Bei schweren Thebalux-Aufsatzwaschbecken liefern wir die erforderlichen Verstärkungsbügel bei Bedarf bereits mit. Etwaige Reklamationen infolge von Kombinationen verschiedener Marken ohne entsprechende Verstärkung werden nicht berücksichtigt.

MASSANFERTIGUNG WASCHTISCHPLATTEN IN 19 MM ODER 38 MM STÄRKE NUANCE 51,5

DIESE SEITE DIENT ALS BESTELLMFORMULAR

MABANFERTIGUNG WASCHTISCHPLATTEN

Beispiele für Regalböden

Beispiel 1:
Horizontale Maserungsrichtung



Maserungsrichtung = Längenmaß
Das Längenmaß wird zuerst angegeben.
Abmessungen Beispiel 1 in mm:

Länge	X	Breite
450		300

Beispiel 2:
Vertikale Maserungsrichtung

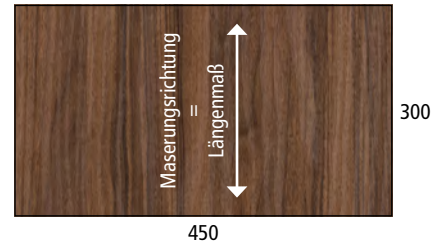

Maserungsrichtung = Längenmaß
Das Längenmaß wird zuerst angegeben.
Abmessungen Beispiel 2 in mm:

Länge	X	Breite
300		450

Maßmöglichkeiten

	Länge	Breite	Länge	Breite
Minimale Maße Melamin 19 mm	150	150	150	150
Maximale Maße Melamin 19 mm	2000	1180	1180	2000
Minimale Maße HPL 38 mm	150	150	150	150
Maximale Maße HPL 38 mm	2000	540	540	2000

Bei Abdeckplatten ab 2000 mm Länge wird ein Transportzuschlag von € 55,00 (netto zzgl. MwSt.) berechnet.
Melamin-Abdeckplatten werden ohne Bohrungen geliefert. Diese sind bauseits herzustellen.
Melamin-Abdeckplatten sind rundum verarbeitet und an allen Seiten farbgleich.
HPL-Abdeckplatten sind rundum verarbeitet; die Unterseite ist stets schwarz.

Anzahl Paneele	Gewünschtes Maß in mm	Kreuzen Sie unten das gewünschte Material an	Farbcode	Preis pro m ²	Mindestpreis
<input type="text"/>	<input type="text"/> X <input type="text"/> Länge (= Maserungsrichtung) Breite	<input type="checkbox"/> Regalböden 19 mm stark Farbe aus Badmöbel-Preisgruppe 1	<input type="text"/>	€ 368	€ 65 pro Paneel
		<input type="checkbox"/> Regalböden 19 mm stark Farbe aus Badmöbel-Preisgruppe 2	<input type="text"/>	€ 471	€ 97 pro Paneel
		<input type="checkbox"/> HPL 38 mm stark	<input type="text"/>	€ 932	€ 216 pro Paneel

Rechenbeispiel:
Gewünschtes Maß: 1100 x 500 mm in HPL
Berechnung: 1,1 x 0,50 = 0,55 m².
0,55 x € 932 = € 512,60 unverbindliche Preisempfehlung inkl. MwSt.

Melamin-Abdeckplatten sind für eine horizontale Anwendung nur bedingt geeignet. Es wird empfohlen, sorgfältig mit Melaminplatten umzugehen und übermäßige Feuchtigkeitseinwirkung zu vermeiden. Reklamationen im Zusammenhang mit Feuchtigkeitsschäden bei horizontal montierten Melaminplatten können leider nicht berücksichtigt werden. Die Farben Weiß glänzend, Mattweiß und Schwarz matt sind kratzempfindlicher. Bitte berücksichtigen Sie dies bei der Nutzung. Die angegebenen Preise sind unverbindliche Preisempfehlungen zuzüglich MwSt. Achtung: Die Kombination eines Thebalux-Badmöbels mit Aufsatzwaschbecken anderer Marken erfolgt auf eigenes Risiko. Haben Aufsatzwaschbecken anderer Hersteller ein Gesamtgewicht von 20 kg oder mehr, muss der Unterschrank zusätzlich verstärkt werden. Bestellen Sie in diesem Fall beim Unterschrank einen Satz Verstärkungsbügel J42049. Bei schweren Thebalux-Aufsatzwaschbecken liefern wir die erforderlichen Verstärkungsbügel bei Bedarf bereits mit. Etwaige Reklamationen infolge von Kombinationen verschiedener Marken ohne entsprechende Verstärkung können nicht berücksichtigt werden.

BREITEN IN CM:

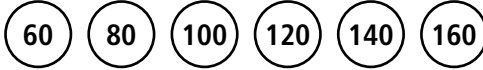

TIEFE IN CM:



50 CM HOCH - 2 X SCHUBLADEN

2 X HOLZGRIFFLEISTE
Griffleiste in Korpusfarbe



2 x ALU-GRIFFLEISTEN
Griffleiste in Alu oder Schwarz matt



AUFBAUGRIFF NOËLLA
Siehe Griffübersicht, Seite N51-12



AUFBAUGRIFF BAR
Siehe Griffübersicht, Seite N51-12



Obere Schublade(n) standardmäßig mit Facheinteilung rund um die Siphonaussparung(en) ausgeführt. Ab 120 cm Breite sind Unterschränke mit 4 Schubladen möglich.

ERHÄLTlich IN: **AUFLIEGEND**
(Fronten vor dem Korpus)



EINLIEGEND
(Fronten innerhalb des Korpus)

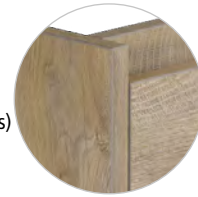

60 CM HOCH - 2 X SCHUBLADEN

2 X HOLZGRIFFLEISTE
Griffleiste in Korpusfarbe



2 x ALU-GRIFFLEISTEN
Griffleiste in Alu oder Schwarz matt



AUFBAUGRIFF NOËLLA
Siehe Griffübersicht, Seite N51-12



AUFBAUGRIFF BAR
Siehe Griffübersicht, Seite N51-12



1 X HOLZGRIFFLEISTE
Griffleiste in Korpusfarbe



1 X ALU-GRIFFLEISTE
Griffleiste in Alu oder Schwarz matt



Die obere(n) Schublade(n) sind standardmäßig mit einer Facheinteilung rund um die Siphonaussparung(en) ausgestattet. Ab 120 cm Breite sind Unterschränke mit 4 Schubladen möglich. Frontaufteilung Unterschränke: 60 cm Höhe – 2 x Griffleisten: Obere Front 21,8 cm, untere Front 31,3 cm. 60 cm Höhe – 1 x Griffleiste: Obere Front 24,4 cm, untere Front 31,6 cm. 60 cm Höhe – Aufsatzgriff: Obere Front 24,4 cm, untere Front 34,6 cm.

ERHÄLTlich IN: **AUFLIEGEND**
(Fronten vor dem Korpus)



LED-SCHUBLADENBELEUCHTUNG



Ausführung

Set für die obere Schublade
Set für die obere Schublade

Code

9TH0129
9TH0130

Preis

209
209

Kompakte LED-Beleuchtung in derselben Farbe wie die Schublade, die seitlich an der Schublade befestigt werden kann. Die Beleuchtung schaltet sich beim Öffnen der Schublade automatisch ein und beim Schließen wieder aus. Die Beleuchtung schaltet sich nach 60 Sekunden automatisch ab. Weitere Details finden Sie im Abschnitt „Zubehör“ am Ende dieses Kapitels.

38 CM HOCH - 1 X SCHUBLADE

1 X HOLZGRIFFLEISTE
Griffleiste in Korpusfarbe



1 X ALU-GRIFFLEISTE
Griffleiste in Alu oder Schwarz matt



AUFBAUGRIFF NOËLLA
Siehe Griffübersicht, Seite N51-12



AUFBAUGRIFF BAR
Siehe Griffübersicht, Seite N51-12



Schublade(n) standardmäßig ohne Siphonaussparung(en) ausgeführt. Ab 120 cm Breite sind Unterschränke mit 2 nebeneinander angeordneten Schubladen möglich.

ERHÄLTlich IN: **AUFLIEGEND**
(Fronten vor dem Korpus)



50 CM HOCH - 1 X SCHUBLADE / RAHMEN

1 X HOLZGRIFFLEISTE
Griffleiste in Korpusfarbe



1 X MATT SCHWARZE GRIFFLISTE



AUFBAUGRIFF NOËLLA
Siehe Griffübersicht, Seite N51-12



AUFBAUGRIFF BAR
Siehe Griffübersicht, Seite N51-12



Korpuselement 25 cm hoch / Rahmen 25 cm hoch. Die Schublade ist standardmäßig mit einer Facheinteilung rund um die Siphonaussparung ausgestattet.

ERHÄLTlich IN: **AUFLIEGEND**
(Fronten vor dem Korpus)



63 CM HOCH - 1 X SCHUBLADE / RAHMEN

1 X HOLZGRIFFLEISTE
Griffleiste in Korpusfarbe



1 X MATT SCHWARZE GRIFFLISTE



AUFBAUGRIFF NOËLLA
Siehe Griffübersicht, Seite N51-12



AUFBAUGRIFF BAR
Siehe Griffübersicht, Seite N51-12



Korpuselement 38 cm hoch / Rahmen 25 cm hoch. Die Schublade ist standardmäßig mit einer Facheinteilung rund um die Siphonaussparung ausgestattet.

ERHÄLTlich IN: **AUFLIEGEND**
(Fronten vor dem Korpus)



AUFBAUGRIFF NOËLLA

Erhältlich in 47 cm und 80 cm Breite. Der Griff wird auf der Oberseite der Schubladenfront montiert. In 8 verschiedenen Farben erhältlich.



Chrom



Edelstahl



Matt schwarz



Mattweiß



Kupfer



Messing



Gunmetal



Bronze

AUFBAUGRIFF BAR

Erhältlich in 50,8 cm und 90,8 cm Breite. Der Griff ist 9,5 cm von der Oberkante der Schubladenfront montiert. Der Griff ist in Schwarz matt gebürstet ausgeführt. Ein passender Handtuchhalter im entsprechenden Design ist ebenfalls erhältlich, siehe dazu die Zubehörübersicht.

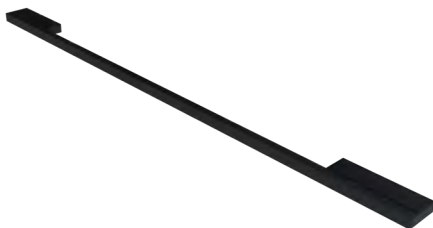

Griff 50,8 cm: Wird montiert an Unterschränken 60 und 80 cm. Ebenso an Unterschränken 4 × Schubladen 120 cm, 4 × Schubladen 140 cm und 4 × Schubladen 160 cm.



Griff 90,8 cm: Wird montiert an Unterschränken ab 100 cm Breite (mit 2 Schubladen).



Handtuchhalter

WÄSCHTISCH
 WÄSCHTISCHPLATTEN
 ÜBERSICHT UNTERSCHRÄNKE
GRIFFE
 60 CM
 80 CM
 100 CM
 120 CM
 140 CM
 160 CM
 WANDBORDE
 REGALEN
 ACCESSOIRES

NUANCE 51,5

DUNE - KERAMIK



Ausführung

1 Hahnloch
0 Hahnlöcher
Waschtisch mit 0 Hahnlöchern verfügbar ab August 2026

Code

3DN60131
3DN60245

Preis

443
443

B x T x H: 62 x 51,5 x 1,8 cm
Innenmaß Becken: 42 x 29,5 x 12,5 cm
Armaturenbank: 12 cm
Farbe: Weiß glänzend
Frei hängend montierbar: nein
Anzahl Abläufe: 1

XERO - MINERALMARMOR



Ausführung

1 Hahnloch
0 Hahnlöcher

Code

3XR60125
3XR60126

Preis

383
383

B x T x H: 60,5 x 51,5 x 1,5 cm
Innenmaß Becken: 47,5 x 31,5 x 12,5 cm
Armaturenbank: 12,5 cm
Farbe: Weiß glänzend
Frei hängend montierbar: nein
Anzahl Abläufe: 1

Beim Waschtisch Xero werden standardmäßig ein Überlaufing in Chrom und Weiß geliefert.

ABFLÜSSE & DESIGN-SIPHONS IN VIELEN FARBEN Gehen Sie zur letzten Seite dieser Serie, um das Zubehör anzusehen.



	Chrom	Matt schwarz	Gunmetal	Messing	Kupfer	Edelstahl	Weiß glänzend
Push Open	✓	✓	✓	✓		✓	✓
Freeflow Ventil	✓	✓	✓	✓		✓	✓
Design siphon	✓	✓	✓	✓	✓	✓	

Bei den Waschtischunterschrankern wird ein Siphon mitgeliefert.



60 X 51,5 CM

NUANCE 51,5

UNTERSCHRÄNKE AUFLIEGEND

(Fronten vor dem Korpus)

WASCHTISCH

WASCHTISCHPLATTEN

ÜBERSICHT UNTERSCHRÄNKE

GRIFFE

60 CM

80 CM

100 CM

120 CM

140 CM

160 CM

WANDBORDE

REGALEN

ACCESSOIRES

NUANCE 51,5

38 CM HOCH - 1 X SCHUBLADE



Ausführung

Holzgriffleiste
Alu-Griffleiste
Matt schwarze Griffleiste
Aufbaugriff Bar

Code

1NU60360
1NU60358
1NU60359
1NU60328

Aufbaugriff Noëlla

Bestellen Sie beim Unterschrank das gewünschte Griffset Noëlla. Der Preis des Unterschrankes ist inklusive Griffe. Das Griffset besteht aus 1 Griff mit 47 cm Breite.

Chrom NC47-1
Matt schwarz NZ47-1
Kupfer NK47-1
Messing NM47-1
Mattweiß NW47-1
Edelstahl NR47-1
Gunmetal NG47-1
Bronze NB47-1

Preisgruppe

Gruppe 1 Gruppe 2

661 708
661 708
661 708
686 732

661 708

50 CM HOCH - 2 X SCHUBLADEN



Ausführung

2 x Holzgriffleiste
2 x Alu-Griffleiste
2 x Matt schwarze Griffleiste

Code

1NU60039
1NU60033
1NU60148

Aufbaugriff Bar

1NU60333

Aufbaugriff Noëlla

Bestellen Sie beim Unterschrank das gewünschte Griffset Noëlla. Der Preis des Unterschrankes ist inklusive Griffe. Das Griffset besteht aus 2 Griffen mit 47 cm Breite.

Chrom NC47
Matt schwarz NZ47
Kupfer NK47
Messing NM47
Mattweiß NW47
Edelstahl NR47
Gunmetal NG47
Bronze NB47

Gruppe 1 Gruppe 2

931 1005
931 1005
931 1005

931 1005

931 1005

60 CM HOCH - 2 X SCHUBLADEN



Ausführung

2 x Holzgriffleiste
2 x Alu-Griffleiste
2 x Matt schwarze Griffleiste

Code

1NU60065
1NU60251
1NU60254

1 x Holzgriffleiste

1NU60284

1 x Alu-Griffleiste

1NU60288

1 x Matt schwarze Griffleiste

1NU60292

Aufbaugriff Bar

1NU60378

Aufbaugriff Noëlla

Bestellen Sie beim Unterschrank das gewünschte Griffset Noëlla. Der Preis des Unterschrankes ist inklusive Griffe. Das Griffset besteht aus 2 Griffen mit 47 cm Breite.

Chrom NC47
Matt schwarz NZ47
Kupfer NK47
Messing NM47
Mattweiß NW47
Edelstahl NR47
Gunmetal NG47
Bronze NB47

Gruppe 1 Gruppe 2

937 1034
937 1034
937 1034

937 1034

937 1034

937 1034

937 1034

937 1034

Bitte den Farbcode hinter der angegebenen Artikelnummer des Unterschrankes ergänzen.
Farbcode in der Farbübersicht am Ende des Katalogs nachschlagen.



60 X 51,5 CM

NUANCE 51,5

UNTERSCHRÄNKE AUFLIEGEND

(Fronten vor dem Korpus)

50 CM HOCH - 1 X SCHUBLADE / RAHMEN



Ausführung

Holzgriffleiste
Matt schwarze Griffleiste
Aufbaugriff Bar

Aufbaugriff Noëlla

Bestellen Sie beim Unterschrank das gewünschte Griffset Noëlla. Der Preis des Unterschranks ist inklusive Griffe. Das Griffset besteht aus 1 Griff mit 47 cm Breite.

Code

1NU60195
1NU60154
1NU60339

1NU60313

Chrom NC47-1
Matt schwarz NZ47-1
Kupfer NK47-1
Messing NM47-1
Mattweiß NW47-1
Edelstahl NR47-1
Gunmetal NG47-1
Bronze NB47-1

Preisgruppe

Gruppe 1	Gruppe 2
1122	1212
1122	1212
1122	1212

63 CM HOCH - 1 X SCHUBLADE / RAHMEN



Ausführung

Holzgriffleiste
Matt schwarze Griffleiste
Aufbaugriff Bar

Aufbaugriff Noëlla

Bestellen Sie beim Unterschrank das gewünschte Griffset Noëlla. Der Preis des Unterschranks ist inklusive Griffe. Das Griffset besteht aus 1 Griff mit 47 cm Breite.

Code

1NU60248
1NU60247
1NU60341

1NU60250

Chrom NC47-1
Matt schwarz NZ47-1
Kupfer NK47-1
Messing NM47-1
Mattweiß NW47-1
Edelstahl NR47-1
Gunmetal NG47-1
Bronze NB47-1

Gruppe 1 Gruppe 2

Gruppe 1	Gruppe 2
1153	1243
1153	1243
1153	1243



60 X 51,5 CM

UNTERSCHRÄNKE EINLIEGEND

(Fronten zwischen dem Korpus)

50 CM HOCH - 2 X SCHUBLADEN



Ausführung

2 x Holzgriffleiste
2 x Alu-Griffleiste
2 x Matt schwarze Griffleiste

Aufbaugriff Bar

Aufbaugriff Noëlla

Bestellen Sie beim Unterschrank das gewünschte Griffset Noëlla. Der Preis des Unterschranks ist inklusive Griffe. Das Griffset besteht aus 2 Griffen mit 47 cm Breite.

Code

1NU60015
1NU60009
1NU60207

1NU60336

1NU60295

Chrom NC47
Matt schwarz NZ47
Kupfer NK47
Messing NM47
Mattweiß NW47
Edelstahl NR47
Gunmetal NG47
Bronze NB47

Gruppe 1 Gruppe 2

Gruppe 1	Gruppe 2
931	1005
931	1005
931	1005
931	1005

Bitte den Farbcode hinter der angegebenen Artikelnummer des Unterschranks ergänzen. Farbcode in der Farbübersicht am Ende des Katalogs nachschlagen.

WASCHTISCH

WASCHTISCHPLATTEN

ÜBERSICHT UNTERSCHRÄNKE

GRIFFE

60 CM

80 CM

100 CM

120 CM

140 CM

160 CM

WANDBORDE

REGALEN

ACCESSOIRES

NUANCE 51,5

WASCHTISCH

WASCHTISCHPLATTEN

ÜBERSICHT UNTERSCHRÄNKE

GRIFFE

60 CM

80 CM

100 CM

120 CM

140 CM

160 CM

WANDBORDE

REGALEN

ACCESSOIRES

NUANCE 51,5

DUNE - KERAMIK



Ausführung

1 Hahnloch
0 Hahnlöcher
Waschtisch mit 0 Hahnlöchern verfügbar ab August 2026

Code

3DN80131
3DN80245

Preis

483
483

B x T x H: 82 x 51,5 x 1,8 cm
Innenmaß Becken: 58 x 29,5 x 12,5 cm
Armaturenbank: 12 cm
Farbe: Weiß glänzend
Frei hängend montierbar: nein
Anzahl Abläufe: 1

XERO - MINERALMARMOR



Ausführung

1 Hahnloch
0 Hahnlöcher

Code

3XR80125
3XR80126

Preis

432
432

B x T x H: 80,5 x 51,5 x 1,5 cm
Innenmaß Becken: 57,5 x 31,5 x 12,5 cm
Armaturenbank: 12,5 cm
Farbe: Weiß glänzend
Frei hängend montierbar: nein
Anzahl Abläufe: 1

Beim Waschtisch Xero werden standardmäßig ein Überlaufing in Chrom und Weiß geliefert.

ABFLÜSSE & DESIGN-SIPHONS IN VIELEN FARBEN Gehen Sie zur letzten Seite dieser Serie, um das Zubehör anzusehen.



	Chrom	Matt schwarz	Gunmetal	Messing	Kupfer	Edelstahl	Weiß glänzend
Push Open	✓	✓	✓	✓		✓	✓
Freeflow Ventil	✓	✓	✓	✓		✓	✓
Design siphon	✓	✓	✓	✓	✓	✓	

Bei den Waschtischunterschränken wird ein Siphon mitgeliefert.



80 X 51,5 CM

NUANCE 51,5

UNTERSCHRÄNKE AUFLIEGEND

(Fronten vor dem Korpus)

38 CM HOCH - 1 X SCHUBLADE



Ausführung

Holzgriffleiste
 Alu-Griffleiste
 Matt schwarze Griffleiste
 Aufbaugriff Bar

Code

1NU80360
 1NU80358
 1NU80359
 1NU80328

Preisgruppe

Gruppe 1 Gruppe 2

674	727
674	727
674	727
674	727

Aufbaugriff Noëlla

1NU80367

Bestellen Sie beim Unterschrank das gewünschte Griffset Noëlla. Der Preis des Unterschrankes ist inklusive Griffe. Das Griffset besteht aus 1 Griff mit 47 cm Breite.

Chrom NC47-1
 Matt schwarz NZ47-1
 Kupfer NK47-1
 Messing NM47-1
 Mattweiß NW47-1
 Edelstahl NR47-1
 Gunmetal NG47-1
 Bronze NB47-1

50 CM HOCH - 2 X SCHUBLADEN



Ausführung

2 x Holzgriffleiste
 2 x Alu-Griffleiste
 2 x Matt schwarze Griffleiste

Code

1NU80039
 1NU80033
 1NU80148

Gruppe 1 Gruppe 2

952	1026
952	1026
952	1026

Aufbaugriff Bar

1NU80333

Aufbaugriff Noëlla

1NU80277

Bestellen Sie beim Unterschrank das gewünschte Griffset Noëlla. Der Preis des Unterschrankes ist inklusive Griffe. Das Griffset besteht aus 2 Griffen mit 47 cm Breite.

Chrom NC47
 Matt schwarz NZ47
 Kupfer NK47
 Messing NM47
 Mattweiß NW47
 Edelstahl NR47
 Gunmetal NG47
 Bronze NB47

60 CM HOCH - 2 X SCHUBLADEN



Ausführung

2 x Holzgriffleiste
 2 x Alu-Griffleiste
 2 x Matt schwarze Griffleiste

Code

1NU80065
 1NU80251
 1NU80254

Gruppe 1 Gruppe 2

1003	1114
1003	1114
1003	1114

1 x Holzgriffleiste

1NU80284

1 x Alu-Griffleiste

1NU80288

1 x Matt schwarze Griffleiste

1NU80292

Aufbaugriff Bar

1NU80378

Aufbaugriff Noëlla

1NU80307

Bestellen Sie beim Unterschrank das gewünschte Griffset Noëlla. Der Preis des Unterschrankes ist inklusive Griffe. Das Griffset besteht aus 2 Griffen mit 47 cm Breite.

Chrom NC47
 Matt schwarz NZ47
 Kupfer NK47
 Messing NM47
 Mattweiß NW47
 Edelstahl NR47
 Gunmetal NG47
 Bronze NB47

Bitte den Farbcode hinter der angegebenen Artikelnummer des Unterschrankes ergänzen.
 Farbcode in der Farbübersicht am Ende des Katalogs nachschlagen.

WASCHTISCH

WASCHTISCHPLATTEN

ÜBERSICHT UNTERSCHRÄNKE

GRIFFE

60 CM

80 CM

100 CM

120 CM

140 CM

160 CM

WANDBORDE

REGALEN

ACCESSOIRES

NUANCE 51,5

80 X 51,5 CM



UNTERSCHRÄNKE AUFLIEGEND

(Fronten vor dem Korpus)

WASCHTISCH

WASCHTISCHPLATTEN

NUANCE 51,5

ÜBERSICHT UNTERSCHRÄNKE

GRIFFE

60 CM

80 CM

100 CM

120 CM

140 CM

160 CM

WANDBORDE

REGALEN

ACCESSOIRES

50 CM HOCH - 1 X SCHUBLADE / RAHMEN



Ausführung

Holzgriffleiste
Matt schwarze Griffleiste
Aufbaugriff Bar

Aufbaugriff Noëlla

Bestellen Sie beim Unterschrank das gewünschte Griffset Noëlla. Der Preis des Unterschrankes ist inklusive Griffe. Das Griffset besteht aus 1 Griff mit 47 cm Breite.

Chrom NC47-1
Matt schwarz NZ47-1
Kupfer NK47-1
Messing NM47-1
Mattweiß NW47-1
Edelstahl NR47-1
Gunmetal NG47-1
Bronze NB47-1

Code

1NU80195
1NU80154
1NU80339

1NU80313

Preisgruppe

Gruppe 1	Gruppe 2
1195	1291
1195	1291
1195	1291
1195	1291

63 CM HOCH - 1 X SCHUBLADE / RAHMEN



Ausführung

Holzgriffleiste
Matt schwarze Griffleiste
Aufbaugriff Bar

Aufbaugriff Noëlla

Bestellen Sie beim Unterschrank das gewünschte Griffset Noëlla. Der Preis des Unterschrankes ist inklusive Griffe. Das Griffset besteht aus 1 Griff mit 47 cm Breite.

Chrom NC47-1
Matt schwarz NZ47-1
Kupfer NK47-1
Messing NM47-1
Mattweiß NW47-1
Edelstahl NR47-1
Gunmetal NG47-1
Bronze NB47-1

Code

1NU80248
1NU80247
1NU80341

1NU80250

Gruppe 1	Gruppe 2
1226	1320
1226	1320
1226	1320
1226	1320

80 X 51,5 CM



UNTERSCHRÄNKE EINLIEGEND

(Fronten zwischen dem Korpus)

50 CM HOCH - 2 X SCHUBLADEN



Ausführung

2 x Holzgriffleiste
2 x Alu-Griffleiste
2 x Matt schwarze Griffleiste

Aufbaugriff Bar

Aufbaugriff Noëlla

Bestellen Sie beim Unterschrank das gewünschte Griffset Noëlla. Der Preis des Unterschrankes ist inklusive Griffe. Das Griffset besteht aus 2 Griffen mit 47 cm Breite.

Chrom NC47
Matt schwarz NZ47
Kupfer NK47
Messing NM47
Mattweiß NW47
Edelstahl NR47
Gunmetal NG47
Bronze NB47

Code

1NU80015
1NU80009
1NU80207

1NU80336

1NU80295

Gruppe 1	Gruppe 2
952	1026
952	1026
952	1026
952	1026
952	1026

Bitte den Farbcode hinter der angegebenen Artikelnummer des Unterschrankes ergänzen. Farbcode in der Farbübersicht am Ende des Katalogs nachschlagen.

DUNE - KERAMIK



Ausführung

1 Hahnloch
0 Hahnlöcher
Waschtisch mit 0 Hahnlöchern verfügbar ab August 2026

Code

3DN100131
3DN100245

Preis

593
593

B x T x H: 102 x 51,5 x 1,8 cm
Innenmaß Becken: 60 x 29,5 x 12,5 cm
Armaturenbank: 12 cm
Farbe: Weiß glänzend
Frei hängend montierbar: nein
Anzahl Abläufe: 1

XERO - MINERALMARMOR



Ausführung

1 Hahnloch
0 Hahnlöcher

Code

3XR100125
3XR100126

Preis

511
511

B x T x H: 100,5 x 51,5 x 1,5 cm
Innenmaß Becken: 57,5 x 31,5 x 12,5 cm
Armaturenbank: 12,5 cm
Farbe: Weiß glänzend
Frei hängend montierbar: nein
Anzahl Abläufe: 1

Beim Waschtisch Xero werden standardmäßig ein Überlaufing in Chrom und Weiß geliefert.

ABFLÜSSE & DESIGN-SIPHONS IN VIELEN FARBEN Gehen Sie zur letzten Seite dieser Serie, um das Zubehör anzusehen.



	Chrom	Matt schwarz	Gunmetal	Messing	Kupfer	Edelstahl	Weiß glänzend
Push Open	✓	✓	✓	✓		✓	✓
Freeflow Ventil	✓	✓	✓	✓		✓	✓
Design siphon	✓	✓	✓	✓	✓	✓	

Bei den Waschtischunterschrankern wird ein Siphon mitgeliefert.



100 X 51,5 CM

NUANCE 51,5

UNTERSCHRÄNKE AUFLIEGEND

(Fronten vor dem Korpus)

WASCHTISCH

WASCHTISCHPLATTEN

ÜBERSICHT UNTERSCHRÄNKE

GRIFFE

60 CM

80 CM

100 CM

120 CM

140 CM

160 CM

WANDBORDE

REGALEN

ACCESSOIRES

NUANCE 51,5

38 CM HOCH - 1 X SCHUBLADE



Ausführung

Holzgriffleiste
Alu-Griffleiste
Matt schwarze Griffleiste
Aufbaugriff Bar

Aufbaugriff Noëlla

Bestellen Sie beim Unterschrank das gewünschte Griffset Noëlla. Der Preis des Unterschrankes ist inklusive Griffe. Das Griffset besteht aus 1 Griff mit 80 cm Breite.

Code

1NU100360
1NU100358
1NU100359
1NU100328

1NU100367

Chrom NC80-1
Matt schwarz NZ80-1
Kupfer NK80-1
Messing NM80-1
Mattweiß NW80-1
Edelstahl NR80-1
Gunmetal NG80-1
Bronze NB80-1

Preisgruppe

Gruppe 1 Gruppe 2

787 847
787 847
787 847
787 847

787 847

50 CM HOCH - 2 X SCHUBLADEN



Ausführung

2 x Holzgriffleiste
2 x Alu-Griffleiste
2 x Matt schwarze Griffleiste

Aufbaugriff Bar

Aufbaugriff Noëlla

Bestellen Sie beim Unterschrank das gewünschte Griffset Noëlla. Der Preis des Unterschrankes ist inklusive Griffe. Das Griffset besteht aus 2 Griffen mit 80 cm Breite.

Code

1NU100039
1NU100033
1NU100148

1NU100333

1NU100277

Chrom NC80
Matt schwarz NZ80
Kupfer NK80
Messing NM80
Mattweiß NW80
Edelstahl NR80
Gunmetal NG80
Bronze NB80

Gruppe 1 Gruppe 2

994 1062
994 1062
994 1062

994 1062

994 1062

60 CM HOCH - 2 X SCHUBLADEN



Ausführung

2 x Holzgriffleiste
2 x Alu-Griffleiste
2 x Matt schwarze Griffleiste

1 x Holzgriffleiste
1 x Alu-Griffleiste
1 x Matt schwarze Griffleiste

Aufbaugriff Bar

Aufbaugriff Noëlla

Bestellen Sie beim Unterschrank das gewünschte Griffset Noëlla. Der Preis des Unterschrankes ist inklusive Griffe. Das Griffset besteht aus 2 Griffen mit 47 cm Breite.

Code

1NU100065
1NU100251
1NU100254

1NU100284
1NU100288
1NU100292

1NU100378

1NU100307

Chrom NC47
Matt schwarz NZ47
Kupfer NK47
Messing NM47
Mattweiß NW47
Edelstahl NR47
Gunmetal NG47
Bronze NB47

Gruppe 1 Gruppe 2

1069 1193
1069 1193
1069 1193

1069 1193
1069 1193
1069 1193

1069 1193

1069 1193

Bitte den Farbcode hinter der angegebenen Artikelnummer des Unterschrankes ergänzen. Farbcode in der Farbübersicht am Ende des Katalogs nachschlagen.



100 X 51,5 CM

NUANCE 51,5

UNTERSCHRÄNKE AUFLIEGEND

(Fronten vor dem Korpus)

50 CM HOCH - 1 X SCHUBLADE / RAHMEN



Ausführung

Holzgriffleiste
Matt schwarze Griffleiste
Aufbaugriff Bar

Aufbaugriff Noëlla

Bestellen Sie beim Unterschränk das gewünschte Griffset Noëlla. Der Preis des Unterschränks ist inklusive Griffe. Das Griffset besteht aus 1 Griff mit 80 cm Breite.

Code

1NU100195
1NU100154
1NU100339

1NU100313

Chrom NC80-1
Matt schwarz NZ80-1
Kupfer NK80-1
Messing NM80-1
Mattweiß NW80-1
Edelstahl NR80-1
Gunmetal NG80-1
Bronze NB80-1

Preisgruppe

Gruppe 1	Gruppe 2
1248	1346
1248	1346
1248	1346
1248	1346

63 CM HOCH - 1 X SCHUBLADE / RAHMEN



Ausführung

Holzgriffleiste
Matt schwarze Griffleiste
Aufbaugriff Bar

Aufbaugriff Noëlla

Bestellen Sie beim Unterschränk das gewünschte Griffset Noëlla. Der Preis des Unterschränks ist inklusive Griffe. Das Griffset besteht aus 1 Griff mit 80 cm Breite.

Code

1NU100248
1NU100247
1NU100341

1NU100250

Chrom NC80-1
Matt schwarz NZ80-1
Kupfer NK80-1
Messing NM80-1
Mattweiß NW80-1
Edelstahl NR80-1
Gunmetal NG80-1
Bronze NB80-1

Gruppe 1	Gruppe 2
1279	1377
1279	1377
1279	1377
1279	1377



100 X 51,5 CM

UNTERSCHRÄNKE EINLIEGEND

(Fronten zwischen dem Korpus)

50 CM HOCH - 2 X SCHUBLADEN



Ausführung

2 x Holzgriffleiste
2 x Alu-Griffleiste
2 x Matt schwarze Griffleiste

Aufbaugriff Bar

Aufbaugriff Noëlla

Bestellen Sie beim Unterschränk das gewünschte Griffset Noëlla. Der Preis des Unterschränks ist inklusive Griffe. Das Griffset besteht aus 2 Griffen mit 80 cm Breite.

Code

1NU100015
1NU100009
1NU100207

1NU100336

1NU100295

Chrom NC80
Matt schwarz NZ80
Kupfer NK80
Messing NM80
Mattweiß NW80
Edelstahl NR80
Gunmetal NG80
Bronze NB80

Gruppe 1	Gruppe 2
994	1062
994	1062
994	1062
994	1062
994	1062
994	1062

Bitte den Farbcode hinter der angegebenen Artikelnummer des Unterschränks ergänzen. Farbcode in der Farbübersicht am Ende des Katalogs nachschlagen.

WASCHTISCH

WASCHTISCHPLATTEN

ÜBERSICHT UNTERSCHRÄNKE

GRIFFE

60 CM

80 CM

100 CM

120 CM

140 CM

160 CM

WANDBORDE

REGALEN

ACCESSOIRES

NUANCE 51,5

WASCHTISCH

WASCHTISCHPLATTEN

ÜBERSICHT UNTERSCHRÄNKE

GRIFFE

60 CM

80 CM

100 CM

120 CM

140 CM

160 CM

WANDBORDE

REGALEN

ACCESSOIRES

NUANCE 51,5

DUNE 1 X KOM - KERAMIK



Ausführung

1 Hahnloch
0 Hahnlöcher
Waschtisch mit 0 Hahnlöchern verfügbar ab August 2026

Code

3DN120131
3DN120245

Preis

816
816

B x T x H: 122 x 51,5 x 1,8 cm
Innenmaß Becken: 69 x 29,5 x 12,5 cm
Armaturenbank: 12 cm
Farbe: Weiß glänzend
Frei hängend montierbar: nein
Anzahl Abläufe: 1

DUNE 2 X KOM - KERAMIK



Ausführung

2 Hahnlöcher (61 cm Achsabstand)
0 Hahnlöcher
Waschtisch mit 0 Hahnlöchern verfügbar ab August 2026

Code

3DN120132
3DN120246

Preis

888
888

B x T x H: 122 x 51,5 x 1,8 cm
Innenmaß Becken: 42 x 29,5 x 12,5 cm (2x)
Armaturenbank: 12 cm
Abstand zwischen den Becken: 18 cm
Farbe: Weiß glänzend
Frei hängend montierbar: nein
Anzahl Abläufe: 2

ABFLÜSSE & DESIGN-SIPHONS IN VIELEN FARBEN

Gehen Sie zur letzten Seite dieser Serie, um das Zubehör anzusehen.



	Chrom	Matt schwarz	Gunmetal	Messing	Kupfer	Edelstahl	Weiß glänzend
Push Open	✓	✓	✓	✓		✓	✓
Freeflow Ventil	✓	✓	✓	✓		✓	✓
Design siphon	✓	✓	✓	✓	✓	✓	

Bei den Waschtischunterschränken wird ein Siphon mitgeliefert.

XERO - MINERALMARMOR



Ausführung

2 Hahnlöcher (60 cm Achsabstand)
0 Hahnlöcher

Code

3XR120127
3XR120128

Preis

652
652

B x T x H: 120,5 x 51,5 x 1,5 cm
Innenmaß Becken: 47,5 x 31,5 x 12,5 cm (2x)
Armaturenbank: 12,5 cm
Abstand zwischen den Becken: 12,5 cm
Farbe: Weiß glänzend
Frei hängend montierbar: nein
Anzahl Abläufe: 2

Beim Waschtisch Xero werden standardmäßig ein Überlaufing in Chrom und Weiß geliefert.

ABFLÜSSE & DESIGN-SIPHONS IN VIELEN FARBEN Gehen Sie zur letzten Seite dieser Serie, um das Zubehör anzusehen.



	Chrom	Matt schwarz	Gunmetal	Messing	Kupfer	Edelstahl	Weiß glänzend
Push Open	✓	✓	✓	✓		✓	✓
Freeflow Ventil	✓	✓	✓	✓		✓	✓
Design siphon	✓	✓	✓	✓	✓	✓	

Bei den Waschtischunterschränken wird ein Siphon mitgeliefert.



120 X 51,5 CM

NUANCE 51,5

UNTERSCHRÄNKE AUFLIEGEND

(Fronten vor dem Korpus)

WASCHTISCH

WASCHTISCHPLATTEN

NUANCE 51,5

ÜBERSICHT UNTERSCHRÄNKE

GRIFFE

60 CM

80 CM

100 CM

120 CM

140 CM

160 CM

WANDBORDE

REGALEN

ACCESSOIRES

38 CM HOCH - 1 X SCHUBLADE



Ausführung

Holzgriffleiste
Alu-Griffleiste
Matt schwarze Griffleiste
Aufbaugriff Bar

Aufbaugriff Noëlla

Bestellen Sie beim Unterschrank das gewünschte Griffset Noëlla. Der Preis des Unterschrankes ist inklusive Griffe. Das Griffset besteht aus 1 Griff mit 80 cm Breite.

Code

1NU120530
1NU120528
1NU120529
1NU120328

1NU120367
Chrom NC80-1
Matt schwarz NZ80-1
Kupfer NK80-1
Messing NM80-1
Mattweiß NW80-1
Edelstahl NR80-1
Gunmetal NG80-1
Bronze NB80-1

Preisgruppe

Gruppe 1	Gruppe 2
832	916
832	916
832	916
832	916
832	916

38 CM HOCH - 2 X SCHUBLADEN



Ausführung

Holzgriffleiste
Alu-Griffleiste
Matt schwarze Griffleiste
Aufbaugriff Bar

Aufbaugriff Noëlla

Bestellen Sie beim Unterschrank das gewünschte Griffset Noëlla. Der Preis des Unterschrankes ist inklusive Griffe. Das Griffset besteht aus 2 Griffen mit 47 cm Breite.

Kombinieren mit

Waschtisch / Aufsatzwaschbecken Code

2 x Ablauf / 2 x Becken 1NU120360
2 x Ablauf / 2 x Becken 1NU120358
2 x Ablauf / 2 x Becken 1NU120359
2 x Ablauf / 2 x Becken 1NU120331

2 x Ablauf / 2 x Becken 1NU120532
Chrom NC47
Matt schwarz NZ47
Kupfer NK47
Messing NM47
Mattweiß NW47
Edelstahl NR47
Gunmetal NG47
Bronze NB47

Gruppe 1	Gruppe 2
1005	1079
1005	1079
1005	1079
1005	1079
1005	1079

50 CM HOCH - 2 X SCHUBLADEN



Ausführung

2 x Holzgriffleiste
2 x Alu-Griffleiste
2 x Matt schwarze Griffleiste

Aufbaugriff Bar

Aufbaugriff Noëlla

Bestellen Sie beim Unterschrank das gewünschte Griffset Noëlla. Der Preis des Unterschrankes ist inklusive Griffe. Das Griffset besteht aus 2 Griffen mit 80 cm Breite.

Kombinieren mit

Waschtisch / Aufsatzwaschbecken Code

1 x Ablauf / 1 x Becken 1NU120039
2 x Ablauf / 2 x Becken 1NU120040
1 x Ablauf / 1 x Becken 1NU120033
2 x Ablauf / 2 x Becken 1NU120034
1 x Ablauf / 1 x Becken 1NU120148
2 x Ablauf / 2 x Becken 1NU120149

1 x Ablauf / 1 x Becken 1NU120333
2 x Ablauf / 2 x Becken 1NU120334

1 x Ablauf / 1 x Becken 1NU120277
2 x Ablauf / 2 x Becken 1NU120278
Chrom NC80
Matt schwarz NZ80
Kupfer NK80
Messing NM80
Mattweiß NW80
Edelstahl NR80
Gunmetal NG80
Bronze NB80

Gruppe 1	Gruppe 2
1075	1212
1108	1246
1075	1212
1108	1246
1075	1212
1108	1246
1149	1281
1181	1315
1149	1281
1181	1315

Bitte den Farbcode hinter der angegebenen Artikelnummer des Unterschrankes ergänzen.
Farbcode in der Farbübersicht am Ende des Katalogs nachschlagen.



120 X 51,5 CM

NUANCE 51,5

UNTERSCHRÄNKE AUFLIEGEND

(Fronten vor dem Korpus)

50 CM HOCH - 4 X SCHUBLADEN

Unterschrank für 2 x Ablauf/Aufsatzwaschbecken



Unterschrank für Waschtisch mit 1 x Ablauf



60 CM HOCH - 2 X SCHUBLADEN



Kombinieren mit

Ausführung	Waschtisch / Aufsatzwaschbecken	Code	Preisgruppe	
			Gruppe 1	Gruppe 2
2 x Holzgriffleiste	2 x Ablauf / 2 x Becken	1NU120041	1581	1728
2 x Alu-Griffleiste	2 x Ablauf / 2 x Becken	1NU120035	1581	1728
2 x Matt schwarze Griffleiste	2 x Ablauf / 2 x Becken	1NU120150	1581	1728
Aufbaugriff Bar	2 x Ablauf / 2 x Becken	1NU120335	1692	1728
Aufbaugriff Noëlla	2 x Ablauf / 2 x Becken	1NU120279	1692	1728

Bestellen Sie beim Unterschrank das gewünschte Griffset Noëlla. Der Preis des Unterschranks ist inklusive Griffe. Das Griffset besteht aus 4 Griffen mit 47 cm Breite.

Chrom	NC47-4
Matt schwarz	NZ47-4
Kupfer	NK47-4
Messing	NM47-4
Mattweiß	NW47-4
Edelstahl	NR47-4
Gunmetal	NG47-4
Bronze	NB47-4

2 x Holzgriffleiste	1 x Ablauf -	1NU120533	1581	1728
2 x Alu-Griffleiste	1 x Ablauf -	1NU120534	1581	1728
2 x Matt schwarze Griffleiste	1 x Ablauf -	1NU120535	1581	1728
Aufbaugriff Bar	1 x Ablauf -	1NU120543	1692	1728
Aufbaugriff Noëlla	1 x Ablauf -	1NU120537	1692	1728

Bestellen Sie beim Unterschrank das gewünschte Griffset Noëlla. Der Preis des Unterschranks ist inklusive Griffe. Das Griffset besteht aus 4 Griffen mit 47 cm Breite.

Chrom	NC47-4
Matt schwarz	NZ47-4
Kupfer	NK47-4
Messing	NM47-4
Mattweiß	NW47-4
Edelstahl	NR47-4
Gunmetal	NG47-4
Bronze	NB47-4

Unterschrank für 1 x Ablauf: In der Mitte befindet sich eine Nische für den Siphon. Dadurch ist es möglich, einen Waschtisch mit einem breiten Becken und mittig positioniertem Ablauf mit einem Unterschrank mit 4 Schubladen zu kombinieren. Unterschrank für 2 x Ablauf: Die oberen Schubladen sind standardmäßig mit einer Facheinteilung rund um die Siphonaussparungen ausgestattet. Unterschrank für 1 x Ablauf: Die oberen Schubladen sind standardmäßig ohne Siphonaussparungen ausgeführt.

Ausführung	Waschtisch / Aufsatzwaschbecken	Code	Gruppe 1		Gruppe 2	
			1170	1305	1170	1305
2 x Holzgriffleiste	1 x Ablauf / 1 x Becken	1NU120065	1170	1305	1170	1305
	2 x Ablauf / 2 x Becken	1NU120066	1170	1305	1170	1305
2 x Alu-Griffleiste	1 x Ablauf / 1 x Becken	1NU120251	1170	1305	1170	1305
	2 x Ablauf / 2 x Becken	1NU120252	1170	1305	1170	1305
2 x Matt schwarze Griffleiste	1 x Ablauf / 1 x Becken	1NU120254	1170	1305	1170	1305
	2 x Ablauf / 2 x Becken	1NU120255	1170	1305	1170	1305
1 x Holzgriffleiste	1 x Ablauf / 1 x Becken	1NU120284	1170	1305	1170	1305
	2 x Ablauf / 2 x Becken	1NU120285	1170	1305	1170	1305
1 x Alu-Griffleiste	1 x Ablauf / 1 x Becken	1NU120288	1170	1305	1170	1305
	2 x Ablauf / 2 x Becken	1NU120289	1170	1305	1170	1305
1 x Matt schwarze Griffleiste	1 x Ablauf / 1 x Becken	1NU120292	1170	1305	1170	1305
	2 x Ablauf / 2 x Becken	1NU120293	1170	1305	1170	1305
Aufbaugriff Bar	1 x Ablauf / 1 x Becken	1NU120378	1170	1305	1170	1305
	2 x Ablauf / 2 x Becken	1NU120379	1170	1305	1170	1305
Aufbaugriff Noëlla	1 x Ablauf / 1 x Becken	1NU120307	1170	1305	1170	1305
	2 x Ablauf / 2 x Becken	1NU120308	1170	1305	1170	1305

Bestellen Sie beim Unterschrank das gewünschte Griffset Noëlla. Der Preis des Unterschranks ist inklusive Griffe. Das Griffset besteht aus 2 Griffen mit 80 cm Breite.

Chrom	NC80
Matt schwarz	NZ80
Kupfer	NK80
Messing	NM80
Mattweiß	NW80
Edelstahl	NR80
Gunmetal	NG80
Bronze	NB80

Bitte den Farbcode hinter der angegebenen Artikelnummer des Unterschranks ergänzen.
Farbcode in der Farbübersicht am Ende des Katalogs nachschlagen.

WASCHTISCH

WASCHTISCHPLATTEN

ÜBERSICHT UNTERSCHRÄNKE

GRIFFE

60 CM

80 CM

100 CM

120 CM

140 CM

160 CM

WANDBORDE

REGALEN

ACCESSOIRES

NUANCE 51,5



120 X 51,5 CM

NUANCE 51,5

UNTERSCHRÄNKE AUFLIEGEND

(Fronten vor dem Korpus)

WASCHTISCH

WASCHTISCHPLATTEN

ÜBERSICHT UNTERSCHRÄNKE

GRIFFE

60 CM

80 CM

100 CM

120 CM

140 CM

160 CM

WANDBORDE

REGALEN

ACCESSOIRES

NUANCE 51,5

60 CM HOCH - 4 X SCHUBLADEN

Unterschrank voor 2 x Ablauf/Aufsatzwaschbecken



Unterschrank für Waschtisch mit 1 x Ablauf



50 CM HOCH - 1 X SCHUBLADE / RAHMEN



63 CM HOCH - 1 X SCHUBLADE / RAHMEN



Kombinieren mit

Ausführung	Waschtisch / Aufsatzwaschbecken	Code	Preisgruppe	
			Gruppe 1	Gruppe 2
2 x Holzgriffleiste	2 x Ablauf / 2 x Becken	1NU120067	1649	1789
2 x Alu-Griffleiste	2 x Ablauf / 2 x Becken	1NU120253	1649	1789
2 x Matt schwarze Griffleiste	2 x Ablauf / 2 x Becken	1NU120256	1649	1789
1 x Holzgriffleiste	2 x Ablauf / 2 x Becken	1NU120286	1649	1789
1 x Alu-Griffleiste	2 x Ablauf / 2 x Becken	1NU120290	1649	1789
1 x Matt schwarze Griffleiste	2 x Ablauf / 2 x Becken	1NU120294	1649	1789
Aufbaugriff Bar	2 x Ablauf / 2 x Becken	1NU120380	1649	1789
Aufbaugriff Noëlla	2 x Ablauf / 2 x Becken	1NU120309	1649	1789

Siehe untenstehende Bestellcodes der Griffsets.

2 x Holzgriffleiste	1 x Ablauf -	1NU120538	1649	1789
2 x Alu-Griffleiste	1 x Ablauf -	1NU120544	1649	1789
2 x Matt schwarze Griffleiste	1 x Ablauf -	1NU120545	1649	1789
1 x Holzgriffleiste	1 x Ablauf -	1NU120287	1649	1789
1 x Alu-Griffleiste	1 x Ablauf -	1NU120291	1649	1789
1 x Matt schwarze Griffleiste	1 x Ablauf -	1NU120298	1649	1789
Aufbaugriff Bar	1 x Ablauf -	1NU120381	1649	1789
Aufbaugriff Noëlla	1 x Ablauf -	1NU120310	1649	1789

Bestellen Sie beim Unterschrank das gewünschte Griffset Noëlla. Der Preis des Unterschrankes ist inklusive Griffen mit 47 cm Breite.

Chrom	NC47-4
Matt schwarz	NZ47-4
Kupfer	NK47-4
Messing	NM47-4
Mattweiß	NW47-4
Edelstahl	NR47-4
Gunmetal	NG47-4
Bronze	NB47-4

Unterschrank für 1 x Ablauf: In der Mitte befindet sich eine Nische für den Siphon. Dadurch ist es möglich, einen Waschtisch mit einem breiten Becken und mittig positioniertem Ablauf mit einem Unterschrank mit 4 Schubladen zu kombinieren. Unterschrank für 2 x Ablauf: Die oberen Schubladen sind standardmäßig mit einer Facheinteilung rund um die Siphonaussparungen ausgestattet. Unterschrank für 1 x Ablauf: Die oberen Schubladen sind standardmäßig ohne Siphonaussparungen ausgeführt.

Ausführung	Waschtisch / Aufsatzwaschbecken	Code	Preisgruppe	
			Gruppe 1	Gruppe 2
Holzgriffleiste	1 x Ablauf / 1 x Becken	1NU120195	1338	1445
	2 x Ablauf / 2 x Becken	1NU120196	1338	1445
Matt schwarze Griffleiste	1 x Ablauf / 1 x Becken	1NU120154	1338	1445
	2 x Ablauf / 2 x Becken	1NU120155	1338	1445
Aufbaugriff Bar	1 x Ablauf / 1 x Becken	1NU120339	1338	1445
	2 x Ablauf / 2 x Becken	1NU120340	1338	1445
Aufbaugriff Noëlla	1 x Ablauf / 1 x Becken	1NU120313	1338	1445
	2 x Ablauf / 2 x Becken	1NU120314	1338	1445

Bestellen Sie beim Unterschrank das gewünschte Griffset Noëlla. Der Preis des Unterschrankes ist inklusive Griffen mit 80 cm Breite.

Chrom	NC80-1
Matt schwarz	NZ80-1
Kupfer	NK80-1
Messing	NM80-1
Mattweiß	NW80-1
Edelstahl	NR80-1
Gunmetal	NG80-1
Bronze	NB80-1

Ausführung	Waschtisch / Aufsatzwaschbecken	Code	Preisgruppe	
			Gruppe 1	Gruppe 2
Holzgriffleiste		1NU120248	1368	1475
Matt schwarze Griffleiste		1NU120247	1368	1475
Aufbaugriff Bar		1NU120341	1368	1475
Aufbaugriff Noëlla		1NU120250	1368	1475

Bestellen Sie beim Unterschrank das gewünschte Griffset Noëlla. Der Preis des Unterschrankes ist inklusive Griffen mit 80 cm Breite.

Chrom	NC80-1
Matt schwarz	NZ80-1
Kupfer	NK80-1
Messing	NM80-1
Mattweiß	NW80-1
Edelstahl	NR80-1
Gunmetal	NG80-1
Bronze	NB80-1

Bitte den Farbcode hinter der angegebenen Artikelnummer des Unterschrankes ergänzen. Farbcode in der Farbübersicht am Ende des Katalogs nachschlagen.



120 X 51,5 CM

NUANCE 51,5

UNTERSCHRÄNKE EINLIEGEND

(Fronten zwischen dem Korpus)

50 CM HOCH - 2 X SCHUBLADEN



Ausführung	Kombinieren mit Waschtisch / Aufsatzwaschbecken Code	Preisgruppe		
		Gruppe 1	Gruppe 2	
2 x Holzgriffleiste	1 x Ablauf / 1 x Becken 2 x Ablauf / 2 x Becken	1NU120015 1NU120016	1075 1108	1212 1246
2 x Alu-Griffleiste	1 x Ablauf / 1 x Becken 2 x Ablauf / 2 x Becken	1NU120009 1NU120010	1075 1108	1212 1246
2 x Matt schwarze Griffleiste	1 x Ablauf / 1 x Becken 2 x Ablauf / 2 x Becken	1NU120207 1NU120208	1075 1108	1212 1246
Aufbaugriff Bar	1 x Ablauf / 1 x Becken 2 x Ablauf / 2 x Becken	1NU120336 1NU120337	1149 1181	1281 1315
Aufbaugriff Noëlla	1 x Ablauf / 1 x Becken 2 x Ablauf / 2 x Becken	1NU120295 1NU120296	1149 1181	1281 1315

Bestellen Sie beim Unterschrank das gewünschte Griffset Noëlla. Der Preis des Unterschranks ist inklusive Griffe. Das Griffset besteht aus 2 Griffen mit 80 cm Breite.

Chrom	NC80
Matt schwarz	NZ80
Kupfer	NK80
Messing	NM80
Mattweiß	NW80
Edelstahl	NR80
Gunmetal	NG80
Bronze	NB80

50 CM HOCH - 4 X SCHUBLADEN

Unterschrank voor 2 x Ablauf/Aufsatzwaschbecken



Ausführung	Kombinieren mit Waschtisch / Aufsatzwaschbecken Code	Preisgruppe		
		Gruppe 1	Gruppe 2	
2 x Holzgriffleiste	2 x Ablauf / 2 x Becken	1NU120017	1581	1728
2 x Alu-Griffleiste	2 x Ablauf / 2 x Becken	1NU120011	1581	1728
2 x Matt schwarze Griffleiste	2 x Ablauf / 2 x Becken	1NU120209	1581	1728
Aufbaugriff Bar	2 x Ablauf / 2 x Becken	1NU120338	1692	1728
Aufbaugriff Noëlla	2 x Ablauf / 2 x Becken	1NU120297	1692	1728

Bestellen Sie beim Unterschrank das gewünschte Griffset Noëlla. Der Preis des Unterschranks ist inklusive Griffe. Das Griffset besteht aus 4 Griffen mit 47 cm Breite.

Chrom	NC47-4
Matt schwarz	NZ47-4
Kupfer	NK47-4
Messing	NM47-4
Mattweiß	NW47-4
Edelstahl	NR47-4
Gunmetal	NG47-4
Bronze	NB47-4

Unterschrank für Waschtisch mit 1 x Ablauf



2 x Holzgriffleiste	1 x Ablauf -	1NU120549	1581	1728
2 x Alu-Griffleiste	1 x Ablauf -	1NU120550	1581	1728
2 x Matt schwarze Griffleiste	1 x Ablauf -	1NU120551	1581	1728
Aufbaugriff Bar	1 x Ablauf -	1NU120555	1692	1728
Aufbaugriff Noëlla	1 x Ablauf -	1NU120556	1692	1728

Bestellen Sie beim Unterschrank das gewünschte Griffset Noëlla. Der Preis des Unterschranks ist inklusive Griffe. Das Griffset besteht aus 4 Griffen mit 47 cm Breite.

Chrom	NC47-4
Matt schwarz	NZ47-4
Kupfer	NK47-4
Messing	NM47-4
Mattweiß	NW47-4
Edelstahl	NR47-4
Gunmetal	NG47-4
Bronze	NB47-4

Unterschrank für 1 x Ablauf: In der Mitte befindet sich eine Nische für den Siphon. Dadurch ist es möglich, einen Waschtisch mit einem breiten Becken und mittig positioniertem Ablauf mit einem Unterschrank mit 4 Schubladen zu kombinieren. Unterschrank für 2 x Ablauf: Die oberen Schubladen sind standardmäßig mit einer Facheinteilung rund um die Siphonaussparungen ausgestattet. Unterschrank für 1 x Ablauf: Die oberen Schubladen sind standardmäßig ohne Siphonaussparungen ausgeführt.

Bitte den Farbcode hinter der angegebenen Artikelnummer des Unterschranks ergänzen.
Farbcode in der Farbübersicht am Ende des Katalogs nachschlagen.

WASCHTISCH

WASCHTISCHPLATTEN

ÜBERSICHT UNTERSCHRÄNKE

NUANCE 51,5

GRIFFE

60 CM

80 CM

100 CM

120 CM

140 CM

160 CM

WANDBORDE

REGALEN

ACCESSOIRES

WASCHTISCH

WASCHTISCHPLATTEN

ÜBERSICHT UNTERSCHRÄNKE

GRIFFE

60 CM

80 CM

100 CM

120 CM

140 CM

160 CM

WANDBORDE

REGALEN

ACCESSOIRES

NUANCE 51,5

DUNE - KERAMIK



Ausführung

2 Hahnlöcher (70 cm Achsabstand)
0 Hahnlöcher
Waschtisch mit 0 Hahnlöchern verfügbar ab August 2026

Code

3DN140132
3DN140246

Preis

1119
1119

B x T x H: 142 x 51,5 x 1,8 cm
Innenmaß Becken: 49 x 29,5 x 12,5 cm (2x)
Armaturenbank: 12 cm
Abstand zwischen den Becken: 20 cm
Farbe: Weiß glänzend
Frei hängend montierbar: nein
Anzahl Abläufe: 2

XERO - MINERALMARMOR



Ausführung

2 Hahnlöcher (70 cm Achsabstand)
0 Hahnlöcher

Code

3XR140127
3XR140128

Preis

726
726

B x T x H: 140,5 x 51,5 x 1,5 cm
Innenmaß Becken: 57,5 x 31,5 x 12,5 cm (2x)
Armaturenbank: 12,5 cm
Abstand zwischen den Becken: 12,5 cm
Farbe: Weiß glänzend
Frei hängend montierbar: nein
Anzahl Abläufe: 2

Beim Waschtisch Xero werden standardmäßig ein Überlaufing in Chrom und Weiß geliefert.

ABFLÜSSE & DESIGN-SIPHONS IN VIELEN FARBEN

Gehen Sie zur letzten Seite dieser Serie, um das Zubehör anzusehen.



	Chrom	Matt schwarz	Gunmetal	Messing	Kupfer	Edelstahl	Weiß glänzend
Push Open	✓	✓	✓	✓		✓	✓
Freeflow Ventil	✓	✓	✓	✓		✓	✓
Design siphon	✓	✓	✓	✓	✓	✓	

Bei den Waschtischunterschränken wird ein Siphon mitgeliefert.



140 X 51,5 CM

NUANCE 51,5

UNTERSCHRÄNKE AUFLIEGEND

(Fronten vor dem Korpus)

38 CM HOCH - 1 X SCHUBLADE



Ausführung

Holzgriffleiste
 Alu-Griffleiste
 Matt schwarze Griffleiste
 Aufbaugriff Bar

Aufbaugriff Noëlla

Bestellen Sie beim Unterschrank das gewünschte Griffset Noëlla. Der Preis des Unterschanks ist inklusive Griffen. Das Griffset besteht aus 1 Griff mit 80 cm Breite.

Code

1NU140530
 1NU140528
 1NU140529
 1NU140328

1NU140367

Chrom NC80-1
 Matt schwarz NZ80-1
 Kupfer NK80-1
 Messing NM80-1
 Mattweiß NW80-1
 Edelstahl NR80-1
 Gunmetal NG80-1
 Bronze NB80-1

Preisgruppe

Gruppe 1 Gruppe 2

861	967
861	967
861	967
861	967

861	967
-----	-----

38 CM HOCH - 2 X SCHUBLADEN



Ausführung

Holzgriffleiste
 Alu-Griffleiste
 Matt schwarze Griffleiste
 Aufbaugriff Bar

Aufbaugriff Noëlla

Bestellen Sie beim Unterschrank das gewünschte Griffset Noëlla. Der Preis des Unterschanks ist inklusive Griffen. Das Griffset besteht aus 2 Griffen mit 47 cm Breite.

Kombinieren mit

Waschtisch / Aufsatzwaschbecken Code

2 x Ablauf / 2 x Becken
 2 x Ablauf / 2 x Becken
 2 x Ablauf / 2 x Becken
 2 x Ablauf / 2 x Becken

2 x Ablauf / 2 x Becken

1NU140360
 1NU140358
 1NU140359
 1NU140331

1NU140532

Chrom NC47
 Matt schwarz NZ47
 Kupfer NK47
 Messing NM47
 Mattweiß NW47
 Edelstahl NR47
 Gunmetal NG47
 Bronze NB47

Gruppe 1 Gruppe 2

1035	1110
1035	1110
1035	1110
1035	1110

1035	1110
------	------

50 CM HOCH - 2 X SCHUBLADEN



Ausführung

2 x Holzgriffleiste
 2 x Alu-Griffleiste
 2 x Matt schwarze Griffleiste

Aufbaugriff Bar

Aufbaugriff Noëlla

Bestellen Sie beim Unterschrank das gewünschte Griffset Noëlla. Der Preis des Unterschanks ist inklusive Griffen. Das Griffset besteht aus 2 Griffen mit 80 cm Breite.

Kombinieren mit

Waschtisch / Aufsatzwaschbecken Code

1 x Ablauf / 1 x Becken
 2 x Ablauf / 2 x Becken
 1 x Ablauf / 1 x Becken
 2 x Ablauf / 2 x Becken
 1 x Ablauf / 1 x Becken
 2 x Ablauf / 2 x Becken

1 x Ablauf / 1 x Becken

1 x Ablauf / 1 x Becken

2 x Ablauf / 2 x Becken

1NU140039
 1NU140040
 1NU140033
 1NU140034
 1NU140148
 1NU140149

1NU140333

1NU140334

1NU140277

1NU140278

Chrom NC80
 Matt schwarz NZ80
 Kupfer NK80
 Messing NM80
 Mattweiß NW80
 Edelstahl NR80
 Gunmetal NG80
 Bronze NB80

Gruppe 1 Gruppe 2

1167	1262
1201	1296
1167	1262
1201	1296
1167	1262
1201	1296

1167	1262
1201	1296

1167	1262
1201	1296

1201	1296
------	------

Bitte den Farbcode hinter der angegebenen Artikelnummer des Unterschanks ergänzen. Den Farbcode in der Farbübersicht am Ende des Katalogs nachschlagen. Unterschränke mit Fronten in 70 cm Breite sind in den „Ribbed“-Farben möglich. Unterschränke mit Fronten in 140 cm Breite sind in den „Ribbed“-Farben nicht möglich.

WASCHTISCH

WASCHTISCHPLATTEN

ÜBERSICHT UNTERSCHRÄNKE

GRIFFE

60 CM

80 CM

100 CM

120 CM

140 CM

160 CM

WANDBORDE

REGALEN

ACCESSOIRES

NUANCE 51,5



140 X 51,5 CM

NUANCE 51,5

UNTERSCHRÄNKE AUFLIEGEND

(Fronten vor dem Korpus)

WASCHTISCH

WASCHTISCHPLATTEN

ÜBERSICHT UNTERSCHRÄNKE

GRIFFE

60 CM

80 CM

100 CM

120 CM

140 CM

160 CM

WANDBORDE

REGALEN

ACCESSOIRES

50 CM HOCH - 4 X SCHUBLADEN

Unterschrank vor 2 x Ablauf/Aufsatzwaschbecken



Unterschrank für Waschtisch mit 1 x Ablauf



60 CM HOCH - 2 X SCHUBLADEN



Kombinieren mit

Ausführung

2 x Holzgriffleiste
2 x Alu-Griffleiste
2 x Matt schwarze Griffleiste

Aufbaugriff Bar
Aufbaugriff Noëlla

Bestellen Sie beim Unterschrank das gewünschte Griffset Noëlla. Der Preis des Unterschranks ist inklusive Griffen. Das Griffset besteht aus 4 Griffen mit 47 cm Breite.

Waschtisch / Aufsatzwaschbecken Code

2 x Ablauf / 2 x Becken
2 x Ablauf / 2 x Becken
2 x Ablauf / 2 x Becken

2 x Ablauf / 2 x Becken
2 x Ablauf / 2 x Becken

Chrom NC47-4
Matt schwarz NZ47-4
Kupfer NK47-4
Messing NM47-4
Mattweiß NW47-4
Edelstahl NR47-4
Gunmetal NG47-4
Bronze NB47-4

Preisgruppe

Gruppe 1 Gruppe 2

1651 1793
1651 1793
1651 1793

1651 1793
1651 1793

2 x Holzgriffleiste
2 x Alu-Griffleiste
2 x Matt schwarze Griffleiste

Aufbaugriff Bar
Aufbaugriff Noëlla

Bestellen Sie beim Unterschrank das gewünschte Griffset Noëlla. Der Preis des Unterschranks ist inklusive Griffen. Das Griffset besteht aus 4 Griffen mit 47 cm Breite.

1 x Ablauf -
1 x Ablauf -
1 x Ablauf -

1 x Ablauf -
1 x Ablauf -

Chrom NC47-4
Matt schwarz NZ47-4
Kupfer NK47-4
Messing NM47-4
Mattweiß NW47-4
Edelstahl NR47-4
Gunmetal NG47-4
Bronze NB47-4

1651 1793
1651 1793
1651 1793

1651 1793
1651 1793

Unterschrank für 1 x Ablauf: In der Mitte befindet sich eine Nische für den Siphon. Dadurch ist es möglich, einen Waschtisch mit einem breiten Becken und mittig positioniertem Ablauf mit einem Unterschrank mit 4 Schubladen zu kombinieren. Unterschrank für 2 x Ablauf: Die oberen Schubladen sind standardmäßig mit einer Facheinteilung rund um die Siphonaussparungen ausgestattet. Unterschrank für 1 x Ablauf: Die oberen Schubladen sind standardmäßig ohne Siphonaussparungen ausgeführt.

Ausführung

2 x Holzgriffleiste
2 x Alu-Griffleiste
2 x Matt schwarze Griffleiste

1 x Holzgriffleiste
1 x Alu-Griffleiste

1 x Matt schwarze Griffleiste

Aufbaugriff Bar

Aufbaugriff Noëlla

Bestellen Sie beim Unterschrank das gewünschte Griffset Noëlla. Der Preis des Unterschranks ist inklusive Griffen. Das Griffset besteht aus 2 Griffen mit 80 cm Breite.

Waschtisch / Aufsatzwaschbecken Code

1 x Ablauf / 1 x Becken
2 x Ablauf / 2 x Becken
1 x Ablauf / 1 x Becken
2 x Ablauf / 2 x Becken
1 x Ablauf / 1 x Becken
2 x Ablauf / 2 x Becken

1 x Ablauf / 1 x Becken
2 x Ablauf / 2 x Becken
1 x Ablauf / 1 x Becken
2 x Ablauf / 2 x Becken
1 x Ablauf / 1 x Becken
2 x Ablauf / 2 x Becken

1 x Ablauf / 1 x Becken
2 x Ablauf / 2 x Becken

1 x Ablauf / 1 x Becken
2 x Ablauf / 2 x Becken

Chrom NC80
Matt schwarz NZ80
Kupfer NK80
Messing NM80
Mattweiß NW80
Edelstahl NR80
Gunmetal NG80
Bronze NB80

Gruppe 1 Gruppe 2

1204 1336
1204 1336
1204 1336
1204 1336
1204 1336
1204 1336

1204 1336
1204 1336
1204 1336
1204 1336
1204 1336
1204 1336

1204 1336
1204 1336

1204 1336
1204 1336

Bitte den Farbcode hinter der angegebenen Artikelnummer des Unterschranks ergänzen. Den Farbcode in der Farbübersicht am Ende des Katalogs nachschlagen. Unterschränke mit Fronten in 70 cm Breite sind in den „Ribbed“-Farben möglich. Unterschränke mit Fronten in 140 cm Breite sind in den „Ribbed“-Farben nicht möglich.



140 X 51,5 CM

NUANCE 51,5

UNTERSCHRÄNKE AUFLIEGEND

(Fronten vor dem Korpus)

60 CM HOCH - 4 X SCHUBLADEN

Unterschrank voor 2 x Ablauf / Aufsatzwaschbecken



Unterschrank für Waschtisch mit 1 x Ablauf



50 CM HOCH - 1 X SCHUBLADE / RAHMEN



63 CM HOCH - 1 X SCHUBLADE / RAHMEN



Kombinieren mit

Ausführung

2 x Holzgriffleiste
2 x Alu-Griffleiste
2 x Matt schwarze Griffleiste

1 x Holzgriffleiste
1 x Alu-Griffleiste
1 x Matt schwarze Griffleiste

Aufbaugriff Bar
Aufbaugriff Noëlla
Siehe untenstehende Bestellcodes der Griffsets.

Waschtisch / Aufsatzwaschbecken Code

2 x Ablauf / 2 x Becken
2 x Ablauf / 2 x Becken
2 x Ablauf / 2 x Becken

2 x Ablauf / 2 x Becken
2 x Ablauf / 2 x Becken
2 x Ablauf / 2 x Becken

2 x Ablauf / 2 x Becken
2 x Ablauf / 2 x Becken

2 x Holzgriffleiste
2 x Alu-Griffleiste
2 x Matt schwarze Griffleiste

1 x Holzgriffleiste
1 x Alu-Griffleiste
1 x Matt schwarze Griffleiste

Aufbaugriff Bar
Aufbaugriff Noëlla

Bestellen Sie beim Unterschrank das gewünschte Griffset Noëlla. Der Preis des Unterschrankes ist inklusive Griffe. Das Griffset besteht aus 4 Griffen mit 47 cm Breite.

Chrom NC47-4
Matt schwarz NZ47-4
Kupfer NK47-4
Messing NM47-4
Mattweiß NW47-4
Edelstahl NR47-4
Gunmetal NG47-4
Bronze NB47-4

Unterschrank für 1 x Ablauf: In der Mitte befindet sich eine Nische für den Siphon. Dadurch ist es möglich, einen Waschtisch mit einem breiten Becken und mittig positioniertem Ablauf mit einem Unterschrank mit 4 Schubladen zu kombinieren. Unterschrank für 2 x Ablauf: Die oberen Schubladen sind standardmäßig mit einer Facheinteilung rund um die Siphonaussparungen ausgestattet. Unterschrank für 1 x Ablauf: Die oberen Schubladen sind standardmäßig ohne Siphonaussparungen ausgeführt.

Ausführung

Holzgriffleiste
Matt schwarze Griffleiste

Aufbaugriff Bar

Aufbaugriff Noëlla

Bestellen Sie beim Unterschrank das gewünschte Griffset Noëlla. Der Preis des Unterschrankes ist inklusive Griffe. Das Griffset besteht aus 1 Griff mit 80 cm Breite.

Waschtisch / Aufsatzwaschbecken Code

1 x Ablauf / 1 x Becken
2 x Ablauf / 2 x Becken
1 x Ablauf / 1 x Becken
2 x Ablauf / 2 x Becken

1 x Ablauf / 1 x Becken
2 x Ablauf / 2 x Becken

1 x Ablauf / 1 x Becken
2 x Ablauf / 2 x Becken

Chrom NC80-1
Matt schwarz NZ80-1
Kupfer NK80-1
Messing NM80-1
Mattweiß NW80-1
Edelstahl NR80-1
Gunmetal NG80-1
Bronze NB80-1

Ausführung

Holzgriffleiste
Matt schwarze Griffleiste
Aufbaugriff Bar

Aufbaugriff Noëlla

Bestellen Sie beim Unterschrank das gewünschte Griffset Noëlla. Der Preis des Unterschrankes ist inklusive Griffe. Das Griffset besteht aus 1 Griff mit 80 cm Breite.

Preisgruppe

Gruppe 1 Gruppe 2

Code	Gruppe 1	Gruppe 2
1NU140067	1728	1827
1NU140253	1728	1827
1NU140256	1728	1827
1NU140286	1728	1827
1NU140290	1728	1827
1NU140294	1728	1827
1NU140380	1728	1827
1NU140309	1728	1827

1NU140538	1728	1827
1NU140544	1728	1827
1NU140545	1728	1827
1NU140287	1728	1827
1NU140291	1728	1827
1NU140298	1728	1827
1NU140381	1728	1827
1NU140310	1728	1827

Code	Gruppe 1	Gruppe 2
1NU140195	1409	1531
1NU140196	1409	1531
1NU140154	1409	1531
1NU140155	1409	1531
1NU140339	1409	1531
1NU140340	1409	1531
1NU140313	1409	1531
1NU140314	1409	1531

Code	Gruppe 1	Gruppe 2
1NU140248	1440	1563
1NU140247	1440	1563
1NU140341	1440	1563
1NU140250	1440	1563

Bitte den Farbcode hinter der angegebenen Artikelnummer des Unterschrankes ergänzen. Den Farbcode in der Farbübersicht am Ende des Katalogs nachschlagen. Unterschränke mit Fronten in 70 cm Breite sind in den „Ribbed“-Farben möglich. Unterschränke mit Fronten in 140 cm Breite sind in den „Ribbed“-Farben nicht möglich.

WASCHTISCH

WASCHTISCHPLATTEN

ÜBERSICHT UNTERSCHRÄNKE

GRIFFE

60 CM

80 CM

100 CM

120 CM

140 CM

160 CM

WANDBORDE

REGALEN

ACCESSOIRES

NUANCE 51,5



140 X 51,5 CM

NUANCE 51,5

UNTERSCHRÄNKE EINLIEGEND

(Fronten zwischen dem Korpus)

WASCHTISCH

WASCHTISCHPLATTEN

ÜBERSICHT UNTERSCHRÄNKE

GRIFFE

60 CM

80 CM

100 CM

120 CM

140 CM

160 CM

WANDBORDE

REGALEN

ACCESSOIRES

NUANCE 51,5

50 CM HOCH - 2 X SCHUBLADEN



Ausführung	Kombinieren mit Waschtisch / Aufsatzwaschbecken Code	Preisgruppe	
		Gruppe 1	Gruppe 2
2 x Holzgriffleiste	1 x Ablauf / 1 x Becken	1167	1262
	2 x Ablauf / 2 x Becken	1201	1296
2 x Alu-Griffleiste	1 x Ablauf / 1 x Becken	1167	1262
	2 x Ablauf / 2 x Becken	1201	1296
2 x Matt schwarze Griffleiste	1 x Ablauf / 1 x Becken	1167	1262
	2 x Ablauf / 2 x Becken	1201	1296
Aufbaugriff Bar	1 x Ablauf / 1 x Becken	1167	1262
	2 x Ablauf / 2 x Becken	1201	1296
Aufbaugriff Noëlla	1 x Ablauf / 1 x Becken	1167	1262
	2 x Ablauf / 2 x Becken	1201	1296

Bestellen Sie beim Unterschrank das gewünschte Griffset Noëlla. Der Preis des Unterschranks ist inklusive Griffe. Das Griffset besteht aus 2 Griffen mit 80 cm Breite.

Chrom	NC80
Matt schwarz	NZ80
Kupfer	NK80
Messing	NM80
Mattweiß	NW80
Edelstahl	NR80
Gunmetal	NG80
Bronze	NB80

50 CM HOCH - 4 X SCHUBLADEN

Unterschrank voor 2 x Ablauf/Aufsatzwaschbecken



Ausführung	Kombinieren mit Waschtisch / Aufsatzwaschbecken Code	Preisgruppe	
		Gruppe 1	Gruppe 2
2 x Holzgriffleiste	2 x Ablauf / 2 x Becken	1651	1793
	2 x Ablauf / 2 x Becken	1651	1793
	2 x Ablauf / 2 x Becken	1651	1793
2 x Alu-Griffleiste	2 x Ablauf / 2 x Becken	1651	1793
	2 x Ablauf / 2 x Becken	1651	1793
2 x Matt schwarze Griffleiste	2 x Ablauf / 2 x Becken	1651	1793
	2 x Ablauf / 2 x Becken	1651	1793
Aufbaugriff Bar	2 x Ablauf / 2 x Becken	1651	1793
Aufbaugriff Noëlla	2 x Ablauf / 2 x Becken	1651	1793

Bestellen Sie beim Unterschrank das gewünschte Griffset Noëlla. Der Preis des Unterschranks ist inklusive Griffe. Das Griffset besteht aus 4 Griffen mit 47 cm Breite.

Chrom	NC47-4
Matt schwarz	NZ47-4
Kupfer	NK47-4
Messing	NM47-4
Mattweiß	NW47-4
Edelstahl	NR47-4
Gunmetal	NG47-4
Bronze	NB47-4

Unterschrank für Waschtisch mit 1 x Ablauf



2 x Holzgriffleiste	1 x Ablauf	-	1651	1793
	1 x Ablauf	-	1651	1793
	1 x Ablauf	-	1651	1793
2 x Alu-Griffleiste	1 x Ablauf	-	1651	1793
	1 x Ablauf	-	1651	1793
2 x Matt schwarze Griffleiste	1 x Ablauf	-	1651	1793
	1 x Ablauf	-	1651	1793
Aufbaugriff Bar	1 x Ablauf	-	1651	1793
Aufbaugriff Noëlla	1 x Ablauf	-	1651	1793

Bestellen Sie beim Unterschrank das gewünschte Griffset Noëlla. Der Preis des Unterschranks ist inklusive Griffe. Das Griffset besteht aus 4 Griffen mit 47 cm Breite.

Chrom	NC47-4
Matt schwarz	NZ47-4
Kupfer	NK47-4
Messing	NM47-4
Mattweiß	NW47-4
Edelstahl	NR47-4
Gunmetal	NG47-4
Bronze	NB47-4

Unterschrank für 1 x Ablauf: In der Mitte befindet sich eine Nische für den Siphon. Dadurch ist es möglich, einen Waschtisch mit einem breiten Becken und mittig positioniertem Ablauf mit einem Unterschrank mit 4 Schubladen zu kombinieren. Unterschrank für 2 x Ablauf: Die oberen Schubladen sind standardmäßig mit einer Facheinteilung rund um die Siphonaussparungen ausgestattet. Unterschrank für 1 x Ablauf: Die oberen Schubladen sind standardmäßig ohne Siphonaussparungen ausgeführt.

Bitte den Farbcode hinter der angegebenen Artikelnummer des Unterschranks ergänzen. Den Farbcode in der Farbübersicht am Ende des Katalogs nachschlagen. Unterschränke mit Fronten in 70 cm Breite sind in den „Ribbed“-Farben möglich. Unterschränke mit Fronten in 140 cm Breite sind in den „Ribbed“-Farben nicht möglich.

XERO - MINERALMARMOR



Ausführung

2 Hahnlöcher (80 cm Achsabstand)
0 Hahnlöcher

Code

3XR160127
3XR160128

Preis

1040
1040

B x T x H: 160,5 x 51,5 x 1,5 cm
Innenmaß Becken: 57,5 x 31,5 x 12,5 cm (2x)
Armaturenbank: 12,5 cm
Abstand zwischen den Becken: 22,5 cm
Farbe: Weiß glänzend
Frei hängend montierbar: nein
Anzahl Abläufe: 2

Beim Waschtisch Xero werden standardmäßig ein Überlaufing in Chrom und Weiß geliefert.

ABFLÜSSE & DESIGN-SIPHONS IN VIELEN FARBEN Gehen Sie zur letzten Seite dieser Serie, um das Zubehör anzusehen.



	Chrom	Matt schwarz	Gunmetal	Messing	Kupfer	Edelstahl	Weiß glänzend
Push Open	✓	✓	✓	✓		✓	✓
Freeflow Ventil	✓	✓	✓	✓		✓	✓
Design siphon	✓	✓	✓	✓	✓	✓	

Bei den Waschtischunterschränken wird ein Siphon mitgeliefert.



160 X 51,5 CM

NUANCE 51,5

UNTERSCHRÄNKE AUFLIEGEND

(Fronten vor dem Korpus)

WASCHTISCH

WASCHTISCHPLATTEN

ÜBERSICHT UNTERSCHRÄNKE

GRIFFE

60 CM

80 CM

100 CM

120 CM

140 CM

160 CM

WANDBORDE

REGALEN

ACCESSOIRES

38 CM HOCH - 1 X SCHUBLADE



Ausführung

Holzgriffleiste
Alu-Griffleiste
Matt schwarze Griffleiste
Aufbaugriff Bar

Aufbaugriff Noëlla

Bestellen Sie beim Unterschrank das gewünschte Griffset Noëlla. Der Preis des Unterschanks ist inklusive Griffen. Das Griffset besteht aus 1 Griff mit 80 cm Breite.

Code

1NU160530
1NU160528
1NU160529
1NU160328

1NU160367

Chrom NC80-1
Matt schwarz NZ80-1
Kupfer NK80-1
Messing NM80-1
Mattweiß NW80-1
Edelstahl NR80-1
Gunmetal NG80-1
Bronze NB80-1

Preisgruppe

Gruppe 1	Gruppe 2
923	1028
923	1028
923	1028
923	1028
923	1028

38 CM HOCH - 2 X SCHUBLADEN



Ausführung

Holzgriffleiste
Alu-Griffleiste
Matt schwarze Griffleiste
Aufbaugriff Bar

Aufbaugriff Noëlla

Bestellen Sie beim Unterschrank das gewünschte Griffset Noëlla. Der Preis des Unterschanks ist inklusive Griffen. Das Griffset besteht aus 2 Griffen mit 47 cm Breite.

Kombinieren mit

Waschtisch / Aufsatzwaschbecken Code

2 x Ablauf / 2 x Becken
2 x Ablauf / 2 x Becken
2 x Ablauf / 2 x Becken
2 x Ablauf / 2 x Becken

2 x Ablauf / 2 x Becken

1NU160360
1NU160358
1NU160359
1NU160331

1NU160532

Chrom NC47
Matt schwarz NZ47
Kupfer NK47
Messing NM47
Mattweiß NW47
Edelstahl NR47
Gunmetal NG47
Bronze NB47

Gruppe 1	Gruppe 2
1166	1250
1166	1250
1166	1250
1166	1250
1166	1250

50 CM HOCH - 2 X SCHUBLADEN



Ausführung

2 x Holzgriffleiste
2 x Alu-Griffleiste
2 x Matt schwarze Griffleiste

Aufbaugriff Bar

Aufbaugriff Noëlla

Bestellen Sie beim Unterschrank das gewünschte Griffset Noëlla. Der Preis des Unterschanks ist inklusive Griffen. Das Griffset besteht aus 2 Griffen mit 80 cm Breite.

Kombinieren mit

Waschtisch / Aufsatzwaschbecken Code

1 x Ablauf / 1 x Becken
2 x Ablauf / 2 x Becken
1 x Ablauf / 1 x Becken
2 x Ablauf / 2 x Becken
1 x Ablauf / 1 x Becken
2 x Ablauf / 2 x Becken

1 x Ablauf / 1 x Becken 2 x Ablauf / 2 x Becken

1 x Ablauf / 1 x Becken 2 x Ablauf / 2 x Becken

1NU160039
1NU160040
1NU160033
1NU160034
1NU160148
1NU160149

1NU160333 1NU160334

1NU160277 1NU160278

Chrom NC80
Matt schwarz NZ80
Kupfer NK80
Messing NM80
Mattweiß NW80
Edelstahl NR80
Gunmetal NG80
Bronze NB80

Gruppe 1	Gruppe 2
1205	1301
1240	1336
1205	1301
1240	1336
1205	1301
1240	1336
1294	1389
1329	1423
1294	1389
1329	1423

Bitte ergänzen Sie den entsprechenden Farbcode hinter der angegebenen Artikelnummer des Unterschanks. Den Farbcode entnehmen Sie bitte der Farbübersicht am Ende des Katalogs. Unterschränke mit Fronten in 80 cm Breite sind in den „Ribbed“-Farben möglich. Unterschränke mit Fronten in 160 cm Breite sind in den „Ribbed“-Farben nicht möglich.



160 X 51,5 CM

NUANCE 51,5

UNTERSCHRÄNKE AUFLIEGEND

(Fronten vor dem Korpus)

50 CM HOCH - 4 X SCHUBLADEN

Unterschrank voor 2 x Ablauf/Aufsatzwaschbecken



Unterschrank für Waschtisch mit 1 x Ablauf



60 CM HOCH - 2 X SCHUBLADEN



Kombinieren mit

Ausführung	Waschtisch / Aufsatzwaschbecken	Code	Preisgruppe	
			Gruppe 1	Gruppe 2
2 x Holzgriffleiste	2 x Ablauf / 2 x Becken	1NU160041	1901	2053
2 x Alu-Griffleiste	2 x Ablauf / 2 x Becken	1NU160035	1901	2053
2 x Matt schwarze Griffleiste	2 x Ablauf / 2 x Becken	1NU160150	1901	2053
Aufbaugriff Bar	2 x Ablauf / 2 x Becken	1NU160335	1901	2053
Aufbaugriff Noëlla	2 x Ablauf / 2 x Becken	1NU160279	1901	2053

Bestellen Sie beim Unterschrank das gewünschte Griffset Noëlla. Der Preis des Unterschranks ist inklusive Griffe. Das Griffset besteht aus 4 Griffen mit 47 cm Breite.

Chrom	NC47-4
Matt schwarz	NZ47-4
Kupfer	NK47-4
Messing	NM47-4
Mattweiß	NW47-4
Edelstahl	NR47-4
Gunmetal	NG47-4
Bronze	NB47-4

2 x Holzgriffleiste	1 x Ablauf -	1NU160533	1901	2053
2 x Alu-Griffleiste	1 x Ablauf -	1NU160534	1901	2053
2 x Matt schwarze Griffleiste	1 x Ablauf -	1NU160535	1901	2053
Aufbaugriff Bar	1 x Ablauf -	1NU160543	1901	2053
Aufbaugriff Noëlla	1 x Ablauf -	1NU160537	1901	2053

Bestellen Sie beim Unterschrank das gewünschte Griffset Noëlla. Der Preis des Unterschranks ist inklusive Griffe. Das Griffset besteht aus 4 Griffen mit 47 cm Breite.

Chrom	NC47-4
Matt schwarz	NZ47-4
Kupfer	NK47-4
Messing	NM47-4
Mattweiß	NW47-4
Edelstahl	NR47-4
Gunmetal	NG47-4
Bronze	NB47-4

Unterschrank für 1 x Ablauf: In der Mitte befindet sich eine Nische für den Siphon. Dadurch ist es möglich, einen Waschtisch mit einem breiten Becken und mittig positioniertem Ablauf mit einem Unterschrank mit 4 Schubladen zu kombinieren. Unterschrank für 2 x Ablauf: Die oberen Schubladen sind standardmäßig mit einer Facheinteilung rund um die Siphonaussparungen ausgestattet. Unterschrank für 1 x Ablauf: Die oberen Schubladen sind standardmäßig ohne Siphonaussparungen ausgeführt.

Ausführung	Waschtisch / Aufsatzwaschbecken	Code	Preisgruppe	
			Gruppe 1	Gruppe 2
2 x Holzgriffleiste	1 x Ablauf / 1 x Becken	1NU160065	1244	1375
	2 x Ablauf / 2 x Becken	1NU160066	1244	1375
2 x Alu-Griffleiste	1 x Ablauf / 1 x Becken	1NU160251	1244	1375
	2 x Ablauf / 2 x Becken	1NU160252	1244	1375
2 x Matt schwarze Griffleiste	1 x Ablauf / 1 x Becken	1NU160254	1244	1375
	2 x Ablauf / 2 x Becken	1NU160255	1244	1375
1 x Holzgriffleiste	1 x Ablauf / 1 x Becken	1NU160284	1244	1375
	2 x Ablauf / 2 x Becken	1NU160285	1244	1375
1 x Alu-Griffleiste	1 x Ablauf / 1 x Becken	1NU160288	1244	1375
	2 x Ablauf / 2 x Becken	1NU160289	1244	1375
1 x Matt schwarze Griffleiste	1 x Ablauf / 1 x Becken	1NU160292	1244	1375
	2 x Ablauf / 2 x Becken	1NU160293	1244	1375
Aufbaugriff Bar	1 x Ablauf / 1 x Becken	1NU160378	1244	1375
	2 x Ablauf / 2 x Becken	1NU160379	1244	1375
Aufbaugriff Noëlla	1 x Ablauf / 1 x Becken	1NU160307	1244	1375
	2 x Ablauf / 2 x Becken	1NU160308	1244	1375

Bestellen Sie beim Unterschrank das gewünschte Griffset Noëlla. Der Preis des Unterschranks ist inklusive Griffe. Das Griffset besteht aus 2 Griffen mit 80 cm Breite.

Chrom	NC80
Matt schwarz	NZ80
Kupfer	NK80
Messing	NM80
Mattweiß	NW80
Edelstahl	NR80
Gunmetal	NG80
Bronze	NB80

Bitte ergänzen Sie den entsprechenden Farbcode hinter der angegebenen Artikelnummer des Unterschranks. Den Farbcode entnehmen Sie bitte der Farbübersicht am Ende des Katalogs. Unterschränke mit Fronten in 80 cm Breite sind in den „Ribbed“-Farben möglich. Unterschränke mit Fronten in 160 cm Breite sind in den „Ribbed“-Farben nicht möglich.

WASCHTISCH

WASCHTISCHPLATTEN

UNTERSCHRÄNKE

ÜBERSICHT

GRIFFE

60 CM

80 CM

100 CM

120 CM

140 CM

160 CM

WANDBORDE

REGALEN

ACCESSOIRES

NUANCE 51.5

UNTERSCHRÄNKE AUFLIEGEND

(Fronten vor dem Korpus)



WASCHTISCH

WASCHTISCHPLATTEN

ÜBERSICHT UNTERSCHRÄNKE

GRIFFE

60 CM

80 CM

100 CM

120 CM

140 CM

160 CM

WANDBORDE

REGALEN

ACCESSOIRES

NUANCE 51,5

60 CM HOCH - 4 X SCHUBLADEN

Unterschrank voor 2 x Ablauf/Aufsatzwaschbecken



Unterschrank für Waschtisch mit 1 x Ablauf



50 CM HOCH - 1 X SCHUBLADE / RAHMEN



63 CM HOCH - 1 X SCHUBLADE / RAHMEN



Kombinieren mit

Preisgruppe

Ausführung	Waschtisch / Aufsatzwaschbecken	Code	Gruppe 1	Gruppe 2
2 x Holzgriffleiste	2 x Ablauf / 2 x Becken	1NU160067	2007	2227
2 x Alu-Griffleiste	2 x Ablauf / 2 x Becken	1NU160253	2007	2227
2 x Matt schwarze Griffleiste	2 x Ablauf / 2 x Becken	1NU160256	2007	2227
1 x Holzgriffleiste	2 x Ablauf / 2 x Becken	1NU160286	2007	2227
1 x Alu-Griffleiste	2 x Ablauf / 2 x Becken	1NU160290	2007	2227
1 x Matt schwarze Griffleiste	2 x Ablauf / 2 x Becken	1NU160294	2007	2227
Aufbaugriff Bar	2 x Ablauf / 2 x Becken	1NU160380	2007	2227
Aufbaugriff Noëlla	2 x Ablauf / 2 x Becken	1NU160309	2007	2227
Siehe untenstehende Bestellcodes der Griffsets.				

2 x Holzgriffleiste	1 x Ablauf -	1NU160538	2007	2227
2 x Alu-Griffleiste	1 x Ablauf -	1NU160544	2007	2227
2 x Matt schwarze Griffleiste	1 x Ablauf -	1NU160545	2007	2227
1 x Holzgriffleiste	1 x Ablauf -	1NU160287	2007	2227
1 x Alu-Griffleiste	1 x Ablauf -	1NU160291	2007	2227
1 x Matt schwarze Griffleiste	1 x Ablauf -	1NU160298	2007	2227
Aufbaugriff Bar	1 x Ablauf -	1NU160381	2007	2227
Aufbaugriff Noëlla	1 x Ablauf -	1NU160310	2007	2227
Bestellen Sie beim Unterschrank das gewünschte Griffset Noëlla. Der Preis des Unterschrankes ist inklusive Griffe. Das Griffset besteht aus 4 Griffen mit 47 cm Breite.	Chrom Matt schwarz Kupfer Messing Mattweiß Edelstahl Gunmetal Bronze	NC47-4 NZ47-4 NK47-4 NM47-4 NW47-4 NR47-4 NG47-4 NB47-4		

Unterschrank für 1 x Ablauf: In der Mitte befindet sich eine Nische für den Siphon. Dadurch ist es möglich, einen Waschtisch mit einem breiten Becken und mittig positioniertem Ablauf mit einem Unterschrank mit 4 Schubladen zu kombinieren. Unterschrank für 2 x Ablauf: Die oberen Schubladen sind standardmäßig mit einer Facheinteilung rund um die Siphonaussparungen ausgestattet. Unterschrank für 1 x Ablauf: Die oberen Schubladen sind standardmäßig ohne Siphonaussparungen ausgeführt.

Ausführung	Waschtisch / Aufsatzwaschbecken	Code	Gruppe 1	Gruppe 2
Holzgriffleiste	1 x Ablauf / 1 x Becken	1NU160195	1481	1605
	2 x Ablauf / 2 x Becken	1NU160196	1481	1605
Matt schwarze Griffleiste	1 x Ablauf / 1 x Becken	1NU160154	1481	1605
	2 x Ablauf / 2 x Becken	1NU160155	1481	1605
Aufbaugriff Bar	1 x Ablauf / 1 x Becken	1NU160339	1481	1605
	2 x Ablauf / 2 x Becken	1NU160340	1481	1605
Aufbaugriff Noëlla	1 x Ablauf / 1 x Becken	1NU160313	1481	1605
	2 x Ablauf / 2 x Becken	1NU160314	1481	1605
Bestellen Sie beim Unterschrank das gewünschte Griffset Noëlla. Der Preis des Unterschrankes ist inklusive Griffe. Das Griffset besteht aus 1 Griff mit 80 cm Breite.	Chrom Matt schwarz Kupfer Messing Mattweiß Edelstahl Gunmetal Bronze	NC80-1 NZ80-1 NK80-1 NM80-1 NW80-1 NR80-1 NG80-1 NB80-1		

Ausführung	Code	Gruppe 1	Gruppe 2
Holzgriffleiste	1NU160248	1512	1637
Matt schwarze Griffleiste	1NU160247	1512	1637
Aufbaugriff Bar	1NU160341	1512	1637
Aufbaugriff Noëlla	1NU160250	1512	1637
Bestellen Sie beim Unterschrank das gewünschte Griffset Noëlla. Der Preis des Unterschrankes ist inklusive Griffe. Das Griffset besteht aus 1 Griff mit 80 cm Breite.	Chrom Matt schwarz Kupfer Messing Mattweiß Edelstahl Gunmetal Bronze	NC80-1 NZ80-1 NK80-1 NM80-1 NW80-1 NR80-1 NG80-1 NB80-1	

Bitte ergänzen Sie den entsprechenden Farbcode hinter der angegebenen Artikelnummer des Unterschrankes. Den Farbcode entnehmen Sie bitte der Farbübersicht am Ende des Katalogs. Unterschränke mit Fronten in 80 cm Breite sind in den „Ribbed“-Farben möglich. Unterschränke mit Fronten in 160 cm Breite sind in den „Ribbed“-Farben nicht möglich.



160 X 51,5 CM

NUANCE 51,5

UNTERSCHRÄNKE EINLIEGEND

(Fronten zwischen dem Korpus)

50 CM HOCH - 2 X SCHUBLADEN



Kombinieren mit

Ausführung	Waschtisch / Aufsatzwaschbecken Code	Preisgruppe	
		Gruppe 1	Gruppe 2
2 x Holzgriffleiste	1 x Ablauf / 1 x Becken	1205	1301
	2 x Ablauf / 2 x Becken	1240	1336
2 x Alu-Griffleiste	1 x Ablauf / 1 x Becken	1205	1301
	2 x Ablauf / 2 x Becken	1240	1336
2 x Matt schwarze Griffleiste	1 x Ablauf / 1 x Becken	1205	1301
	2 x Ablauf / 2 x Becken	1240	1336
Aufbaugriff Bar	1 x Ablauf / 1 x Becken	1294	1389
	2 x Ablauf / 2 x Becken	1329	1423
Aufbaugriff Noëlla	1 x Ablauf / 1 x Becken	1294	1389
	2 x Ablauf / 2 x Becken	1329	1423

Bestellen Sie beim Unterschrank das gewünschte Griffset Noëlla. Der Preis des Unterschranks ist inklusive Griffe. Das Griffset besteht aus 2 Griffen mit 80 cm Breite.

Chrom	NC80
Matt schwarz	NZ80
Kupfer	NK80
Messing	NM80
Mattweiß	NW80
Edelstahl	NR80
Gunmetal	NG80
Bronze	NB80

50 CM HOCH - 4 X SCHUBLADEN

Unterschrank voor 2 x Ablauf/Aufsatzwaschbecken



Kombinieren mit

Ausführung	Waschtisch / Aufsatzwaschbecken Code	Preisgruppe	
		Gruppe 1	Gruppe 2
2 x Holzgriffleiste	2 x Ablauf / 2 x Becken	1901	2053
	2 x Ablauf / 2 x Becken	1901	2053
	2 x Ablauf / 2 x Becken	1901	2053
Aufbaugriff Bar	2 x Ablauf / 2 x Becken	1901	2053
	2 x Ablauf / 2 x Becken	1901	2053

Bestellen Sie beim Unterschrank das gewünschte Griffset Noëlla. Der Preis des Unterschranks ist inklusive Griffe. Das Griffset besteht aus 4 Griffen mit 47 cm Breite.

Chrom	NC47-4
Matt schwarz	NZ47-4
Kupfer	NK47-4
Messing	NM47-4
Mattweiß	NW47-4
Edelstahl	NR47-4
Gunmetal	NG47-4
Bronze	NB47-4

Unterschrank für Waschtisch mit 1 x Ablauf



2 x Holzgriffleiste	1 x Ablauf -	1901	2053
	1 x Ablauf -	1901	2053
	1 x Ablauf -	1901	2053
Aufbaugriff Bar	1 x Ablauf -	1901	2053
	1 x Ablauf -	1901	2053

Bestellen Sie beim Unterschrank das gewünschte Griffset Noëlla. Der Preis des Unterschranks ist inklusive Griffe. Das Griffset besteht aus 4 Griffen mit 47 cm Breite.

Chrom	NC47-4
Matt schwarz	NZ47-4
Kupfer	NK47-4
Messing	NM47-4
Mattweiß	NW47-4
Edelstahl	NR47-4
Gunmetal	NG47-4
Bronze	NB47-4

Waschtisch mit einem breiten Becken und mittig positioniertem Ablauf kann mit einem Unterschrank mit 4 Schubladen kombiniert werden. Unterschrank für 2 x Ablauf: Die oberen Schubladen sind standardmäßig mit einer Facheinteilung rund um die Siphonaussparungen ausgestattet. Unterschrank für 1 x Ablauf: Die oberen Schubladen sind standardmäßig ohne Siphonaussparungen ausgeführt.

Bitte ergänzen Sie den entsprechenden Farbcode hinter der angegebenen Artikelnummer des Unterschranks. Den Farbcode entnehmen Sie bitte der Farbübersicht am Ende des Katalogs. Unterschränke mit Fronten in 80 cm Breite sind in den „Ribbed“-Farben möglich. Unterschränke mit Fronten in 160 cm Breite sind in den „Ribbed“-Farben nicht möglich.

WASCHTISCH

WASCHTISCHPLATTEN

ÜBERSICHT UNTERSCHRÄNKE

NUANCE 51,5

GRIFFE

60 CM

80 CM

100 CM

120 CM

140 CM

160 CM

WANDBORDE

REGALEN

ACCESSOIRES

WASCHTISCH
WASCHTISCHPLATTEN
ÜBERSICHT
UNTERSCHRÄNKE
GRIFFE
60 CM
80 CM
100 CM
120 CM
140 CM
160 CM
WANDBORDE
REGALEN
ACCESSOIRES

NUANCE 51,5

FREIHÄNGENDES REGAL

Maßanfertigung in der Breite möglich



Tiefe cm	Treite cm	Code	Preis
12	20 - 40	P122040	363
	40,1 - 60	P124060	371
	60,1 - 80	P126080	379
	80,1 - 100	P1280100	387
	100,1 - 120	P12100120	396
	120,1 - 140	P12120140	404
	140,1 - 160	P12140160	412
	160,1 - 180	P12160180	428
	180,1 - 200	P12180200	437
	15	20 - 40	P152040
40,1 - 60		P154060	379
60,1 - 80		P156080	396
80,1 - 100		P1580100	404
100,1 - 120		P15100120	420
120,1 - 140		P15120140	428
140,1 - 160		P15140160	437
160,1 - 180		P15160180	453
180,1 - 200		P15180200	461
20		20 - 40	P202040
	40,1 - 60	P204060	387
	60,1 - 80	P206080	404
	80,1 - 100	P2080100	412
	100,1 - 120	P20100120	428
	120,1 - 140	P20120140	437
	140,1 - 160	P20140160	445
	160,1 - 180	P20160180	461
	180,1 - 200	P20180200	478



Bitte geben Sie bei der Bestellung Folgendes an:

- Artikelcode des Regals und gewünschtes Tiefenmaß
- Gewünschte Breite in cm
- Farbcode

3,8 cm stark. Ausgeführt in Melamin. Erhältlich in denselben Farben wie die HPL-Farbkollektion (siehe Rückseite des Verkaufshandbuchs).

Unter- und Oberseite farbgleich. Rundum verarbeitet. Maßanfertigung in der Breite möglich. Die Tiefenmaße sind feste Maße. Die Maserungsrichtung verläuft über die längste Seite.

Ein freihängendes Regal wird standardmäßig inklusive verdeckter Befestigung und Injektionsmörtel geliefert.

Achtung! Freihängende Regale sind nicht für Hohlwände geeignet.

Sehen Sie sich zur korrekten Montage des Regals den Montagefilm über den untenstehenden QR-Code an.

Die Bolzen für die verdeckte Befestigung werden im Regal 8 cm von jeder Seitenkante vorbereitet.

Regale bis 60 cm sind mit 2 Bolzen ausgestattet. Von 60 bis 110 cm: 3 Bolzen (2 außen, 1 mittig).

Von 110 bis 160 cm: 4 Bolzen (2. Bolzen bei 1/3 der Breite, 3. Bolzen bei 2/3).

Von 180 bis 200 cm: 5 Bolzen (2. Bolzen bei 1/4 der Breite, 3. bei 2/4 und 4. bei 3/4).

SEHEN SIE SICH DEN MONTAGEFILM ZUR KORREKTEN MONTAGE DES REGALS ÜBER DEN UNTENSTEHENDEN QR-CODE AN.



NISCHENREGALE

Maßanfertigung in Tiefe und Breite möglich



Tiefe cm	Treite cm	Code	Preis
20 - 30	20 - 40	N202040	288
	40,1 - 60	N204060	379
	60,1 - 80	N206080	387
	80,1 - 100	N2080100	396
	100,1 - 120	N20100120	404
	120,1 - 140	N20120140	412
	140,1 - 160	N20140160	420
30,1 - 40	20 - 40	N302040	330
	40,1 - 60	N304060	412
	60,1 - 80	N306080	420
	80,1 - 100	N3080100	428
	100,1 - 120	N30100120	437
	120,1 - 140	N30120140	445
	140,1 - 160	N30140160	453
40,1 - 50	20 - 40	N402040	354
	40,1 - 60	N404060	437
	60,1 - 80	N406080	445
	80,1 - 100	N4080100	461
	100,1 - 120	N40100120	470
	120,1 - 140	N40120140	478
	140,1 - 160	N40140160	486

Bitte geben Sie bei der Bestellung Folgendes an:

- Artikelcode Nischenregal
- Gewünschte Tiefe in cm
- Gewünschte Breite in cm
- Farbcode



3,8 cm stark. Ausgeführt in Melamin. Erhältlich in denselben Farben wie die HPL-Farbkollektion (siehe Rückseite des Verkaufshandbuchs).

Unter- und Oberseite farbgleich. Rundum mit Kantenverarbeitung versehen.

Maßanfertigung in Tiefe und Breite möglich.

Die Maserungsrichtung verläuft über die längste Seite.

Ein Nischenregal ist mit Holzführungen ausgestattet. Bis 60 cm: 1 Führung links / 1 Führung rechts.

Ab 60 cm Breite wird zusätzlich eine Holzführung an der Rückseite angebracht, um ein Durchhängen zu vermeiden. Die Holzführungen werden in der Nische montiert.

Das Nischenregal wird über die Holzführungen geschoben und ist dadurch verdeckt befestigt.

Nischenregale sind für die Montage an Hohlwänden geeignet.

Der Monteur hat in jedem Fall die geeigneten Dübel und Schrauben selbst auszuwählen und zu verwenden. Diese sind nicht im Lieferumfang enthalten.

Sehen Sie sich den Montagefilm zur korrekten Montage des Nischenregals über den untenstehenden QR-Code an.

SEHEN SIE SICH DEN MONTAGEFILM ZUR KORREKTEN MONTAGE DES NISCHENREGALS ÜBER DEN UNTENSTEHENDEN QR-CODE AN.



Gestalten Sie Ihr eigenes maßgefertigtes Badmöbel mit den unten aufgeführten Regalschränken, indem Sie diese mit Standard-Unterschränken und Abdeckplatten kombinieren. Vorne in dieser Serie finden Sie die verfügbaren Abdeckplatten sowie die Maßanfertigungsmöglichkeiten je nach Materialart der Abdeckplatte. **Der Einsatz eines Regals ist nur in Kombination mit einer Abdeckplatte und 1 oder 2 Aufsatzwaschbecken möglich, nicht mit einem Waschtisch.**

REGALSCHRANK 38 CM HOCH



Ausführung

Maßanfertigung Regal

Code

1NU055

Preisgruppe

Gruppe 1	Gruppe 2
579	845

Das Regal kann links oder rechts neben einem 38 cm hohen Unterschrank platziert werden. Das Regal ist in einer Mindestbreite von 25 cm und einer Maximalbreite von 70 cm erhältlich. Bitte geben Sie bei der Bestellung die gewünschte Breite deutlich an.

Bei der Farbe Weiß glänzend (WG) ist die Innenseite des Regals Mattweiß.

REGALSCHRANK 50 CM HOCH



Ausführung

Maßanfertigung Regal

Code

1NU168

Preisgruppe

Gruppe 1	Gruppe 2
610	874

Das Regal kann links oder rechts neben einem 50 cm hohen Unterschrank platziert werden. Das Regal ist in einer Mindestbreite von 25 cm und einer Maximalbreite von 70 cm erhältlich. Bitte geben Sie bei der Bestellung die gewünschte Breite deutlich an.

Bei der Farbe Weiß glänzend (WG) ist die Innenseite des Regals Mattweiß.

REGALSCHRANK 60 CM HOCH



Ausführung

Maßanfertigung Regal

Code

1NU348

Preisgruppe

Gruppe 1	Gruppe 2
673	961

Das Regal kann links oder rechts neben einem 60 cm hohen Unterschrank platziert werden. Das Regal ist in einer Mindestbreite von 25 cm und einer Maximalbreite von 70 cm erhältlich. Bitte geben Sie bei der Bestellung die gewünschte Breite deutlich an.

Bei der Farbe Weiß glänzend (WG) ist die Innenseite des Regals Mattweiß.

GESTALTEN SIE IHR EIGENES MAßGEFERTIGTES BADMÖBEL MIT EINEM REGALSCHRANK



Bitte den Farbcode hinter der angegebenen Artikelnummer des Unterschanks ergänzen. Farbcode in der Farbübersicht am Ende des Katalogs nachschlagen.

LED-SCHUBLADENBELEUCHTUNG



Ausführung

Set für die obere Schublade
Set für die untere Schublade

Code

9TH0129
9TH0130

Preis

209
209

Kompakte LED-Beleuchtung in derselben Farbe wie die Schublade, die seitlich an der Schublade befestigt werden kann.
Die Beleuchtung schaltet sich beim Öffnen der Schublade automatisch ein und beim Schließen wieder aus. Die Beleuchtung schaltet sich nach 60 Sekunden automatisch ab.

Das Set ist selbst an der Schublade zu montieren. Ein Set enthält eine Akkuhalterung inkl. Akku 2300 mAh, Kabel, Kabelclips und Magnet.

Der Akku kann aus der Halterung entnommen und mit einem USB-Micro-Ladekabel (im Lieferumfang enthalten) aufgeladen werden. Die durchschnittliche Akkulaufzeit bei normalem Gebrauch beträgt 6 Monate. Set 35: 2 x 0,69 W. Set 40: 2 x 0,80 W

PUSH OPEN ABLAUF / FREEFLOW ABLAUF



Ausführung

Clickplug push open (verschießbar)
Freeflow (nicht verschließbar)

Code

9AC00017
9AC00059

Preisgruppe

Code	Gruppe 1	Gruppe 2	Gruppe 3
9AC00017	55	80	80
9AC00059	33	48	80

Bei einem Waschtisch oder Aufsatzwaschbecken ohne Überlauf empfehlen wir ein „Always-Open“-Ablaufventil, um ein Überlaufen von Wasser zu vermeiden. Die Ablaufventile sind in mehreren Farben erhältlich. Bitte fügen Sie dem Bestellnummer den entsprechenden Farbcode hinzu.

GRUPPE 1 GRUPPE 2



Chrom
Code: CH



Matt schwarz
Code: MZ



Gunmetal
Code: GM



Messing
Code: M



Edelstahl
Code: Edelstahl



Weiß glänzend
Code: KW

GRUPPE 3

DESIGN SIPHON



Ausführung

Design siphon

Code

9AC0049

Code	Gruppe 1	Gruppe 2
9AC0049	69	105

Die Siphons sind in mehreren Farben erhältlich. Anschlussmaße 5/4" x 32 mm. Bitte fügen Sie der Bestellnummer den entsprechenden Farbcode hinzu.

GRUPPE 1



Chrom
Code: CH



Kupfer*
Code: K

GRUPPE 2



Matt schwarz
Code: MZ



Gunmetal
Code: GM



Messing
Code: M



Edelstahl
Code: Edelstahl

*Kupfer ist ein Auslaufartikel (nur solange der Vorrat reicht).

WASCHTISCH

WASCHTISCHPLATTEN

ÜBERSICHT UNTERSCHRÄNKE

GRIFFE

60 CM

80 CM

100 CM

120 CM

140 CM

160 CM

WANDBORDE

REGALEN

ACCESSOIRES

NUANCE 51,5

ÜBERLAUFRING



(tatsächliche Ausführung (rund/oval) kann je nach Waschtisch variieren)

Farbe	Geeignet für Waschtisch	Code	Preis
Chrom	Aura	9TH0038	9
	Twenty 2.0	9TH0122CH	9
	Noa	9TH0038	9
	Spirit	9TH0064	9
	Dune	9TH0067	9
	Slimline	9TH0053CH	9
Weiß	Aura	9TH0070	9
	Twenty 2.0	9TH0122W	9
	Noa	9TH0070	9
	Spirit	9TH0070	9
	Dune	9TH0072	9
	Slimline	9TH0070	9
Schwarz	Aura	9TH0069	9
	Twenty 2.0	9TH0122Z	9
	Noa	9TH0069	9
	Spirit	9TH0069	9
	Dune	9TH0068	9
	Slimline	9TH0053Z	9

Verwenden Sie einen weißen Überlaufring bei einem weiß glänzenden Waschtisch, um die Ringfarbe optimal auf den Waschtisch abzustimmen. Dadurch kann der Waschtisch anschließend mit Armaturen in abweichenden Farben wie beispielsweise Edelstahl, Kupfer oder Messing kombiniert werden.

HANDTUCHHALTER BAR



Farbe	Code	Preis
Schwarz matt gebürstet	9TH0071	60

Kann seitlich am Unterschrank montiert werden, 9,5 cm von der Oberkante des Unterschanks entfernt. Das Design des Handtuchhalters Bar entspricht dem des Aufbaugriffs Bar. Gesamtlänge des Handtuchhalters: 38 cm.

VIEGA STOPFENTEIL



Ausführung	Code	Preis
Metallring 1 1/4 Anschluss	9TH0082	20

Messing matt vernickelt. Das Viega-Stopfenteil kann den Standardring an der Unterseite eines Ablaufventils ersetzen. Das Viega-Stopfenteil ist niedriger. Dadurch kann zusätzlicher Platz gewonnen werden, wenn die Installation dies erfordert.

SPIEGEL

RECHTECK..... SP-02

KURZE LIEFERZEIT! ALLE SPIEGEL IN DIESEM KAPITEL HABEN IN DER REGEL EINE LIEFERZEIT VON 0 BIS 2 WOCHEN.

Scannen Sie mich für technische Informationen und Abbildungen der Spiegel. →



Pflege von Spiegeln und Informationen zur Korrosion

Spiegelpflege

Obwohl Spiegel in der Regel einfach zu reinigen sind, sollten einige Vorsichtsmaßnahmen beachtet werden, um eine gleichmäßige Reflexion zu erhalten.

Die sicherste Methode zur Reinigung eines Spiegels ist die Verwendung eines sauberen Tuchs mit lauwarmem Wasser oder eines speziellen Reinigungsmittels für Spiegel. Sprühen Sie Reinigungsmittel niemals direkt auf den Spiegel, sondern immer zuerst auf ein Tuch. Achten Sie darauf, dass die Ränder nach der Reinigung sowie nach dem Duschen oder Baden vollständig trocken sind. So können sich keine Reinigungsrückstände oder Feuchtigkeit an den Seiten oder auf der Rückseite ansammeln, die Schäden verursachen könnten.

Verwenden Sie niemals saure, alkalische oder scheuernde Reinigungsmittel. Diese greifen die Ränder sowie die Vorder- und Rückseite des Spiegels an. Verwenden Sie außerdem keine Reinigungsmittel mit hohem Ammoniakgehalt.

Korrosion

Korrosion kann entstehen, wenn Feuchtigkeit und/oder Reinigungsrückstände hinter die Spiegelränder gelangen und die Spiegelschicht angreifen. Korrosion fällt nicht unter die Garantie (2 Jahre Garantie auf Spiegel), da sie durch äußere Einflüsse entsteht und nicht durch das Produkt selbst verursacht wird.

Ist ein Spiegel einmal von Korrosion betroffen, kann dies nicht repariert werden. Die einzige Lösung ist der Austausch des Spiegels. Eine sorgfältige Pflege ist daher besonders wichtig.

Sie können das Risiko einer Korrosion verringern, indem Sie die Ränder stets gut trocken halten. Sorgen Sie für ausreichende Belüftung und Beheizung im Badezimmer, damit Feuchtigkeit zuverlässig abgeführt wird.

Eine Spiegelheizung bietet keine Garantie dafür, dass Korrosion verhindert wird. Die Heizmatten der Spiegelheizung reichen nicht bis an die Spiegelränder. Auch bei diesen Modellen kann daher Feuchtigkeit hinter die Ränder gelangen und langfristig Korrosion verursachen.

Spiegelheizung

Kondenswasser verschwindet nur im Bereich der Spiegelheizmatte.

Technische Informationen zu den Spiegeln finden Sie unter www.thebalux.nl/spiegels oder scannen Sie den QR-Code am Anfang dieses Kapitels.

LED-SPIEGEL

RECHTECK

SPIEGEL M40 - AS SPIEGEL



B x H x T cm

60 x 70 x 4
80 x 70 x 4
100 x 70 x 4
120 x 70 x 4
140 x 70 x 4
160 x 70 x 4

Code

M40600
M40800
M401000
M401200
M401400
M401600

Preis

342
353
449
528
573
696

Der Spiegel M40 wird ohne Beleuchtung geliefert. Der Spiegel ist mit einem Adapter vorbereitet, auf dem eine Aufbauleuchte montiert werden kann. Standardmäßig wird der Spiegel ohne Aufbauleuchte geliefert. Die Aufbauleuchte Mood kann mit dem Spiegel M40 kombiniert werden.

An der Unterseite des Spiegels befindet sich ein Dimmschalter.

 Dimmfunktion

 IP44 — CE-geprüft

AUFBAULEUCHTE MOOD

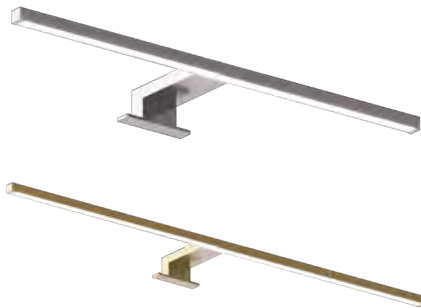

Breite cm

50
50
50
50
80
80
80
80

Farbe

Chrom
Schwarz
Messing
Gunmetal
Chrom
Schwarz
Messing
Gunmetal

Code

6MD50CH
6MD50Z
6MD50M
6MD50GM
6MD80CH
6MD80Z
6MD80M
6MD80GM

Preis

93
81
112
112
124
112
186
186

Quadratische LED-Leuchte. Dimmbar. Die Aufbauleuchte Mood ist innerhalb der Spiegelkollektion ausschließlich mit dem Spiegel M40 kombinierbar. In Kombination mit dem Spiegel M40 ist die Lichtfarbe Ein Farbwechsel ist in Kombination mit Spiegel M40 nicht möglich.

FARBOPTIONEN AUFBAULEUCHTE MOOD



Chrom



Matt schwarz



Messing



Gunmetal

SPIEGEL

LED-SPIEGEL

SPIEGEL M41 - SPIEGEL B



B x H x T cm

60 x 70 x 4
80 x 70 x 4
100 x 70 x 4
120 x 70 x 4
140 x 70 x 4

Code

M41600
M41800
M411000
M411200
M411400

Preis

397
418
440
469
519

Der Spiegel M41 ist mit direkter LED-Beleuchtung ausgestattet. Die Beleuchtung scheint durch die zwei vertikalen satinieren Glasstreifen im Spiegel. An der Unterseite des Spiegels befindet sich ein Ein-/Aus-Kippschalter.

- 💡 Lichtfarbe LED 4000 K
- 🔴 Diffuses LED-Licht / Punklos
- ✓ IP44 — CE-geprüft

SPIEGEL M42 - STRIPE



B x H x T cm

60 x 70 x 4
80 x 70 x 4
100 x 70 x 4
120 x 70 x 4
140 x 70 x 4

Code

M42600
M42800
M421000
M421200
M421400

Preis

397
475
502
549
593

Der Spiegel M42 ist mit direkter LED-Beleuchtung ausgestattet. Die Beleuchtung scheint durch den horizontalen satinieren Glasstreifen im oberen Bereich des Spiegels. An der Unterseite des Spiegels befindet sich ein Ein-/Aus-Kippschalter.

- 💡 Lichtfarbe LED 4000 K
- ✓ IP44 — CE-geprüft
- 🔴 Diffuses LED-Licht / Punklos

SPIEGEL M43 - CHRONOS



B x H x T cm

60 x 75 x 3
80 x 75 x 3
100 x 75 x 3
120 x 75 x 3
140 x 75 x 3
160 x 75 x 3

Code

M43600
M43800
M431000
M431200
M431400
M431600

Preis

580
657
750
863
951
1023

Der Spiegel M43 ist mit indirekter LED-Beleuchtung ausgestattet. Die verdeckt platzierte indirekte Beleuchtung erzeugt einen Lichtschein rund um den Spiegel an der Wand. Der Spiegel ist mit einer digitalen Uhr inklusive Datumsanzeige (Monat/Tag) und Anzeige der Umgebungstemperatur ausgestattet. Die Informationsanzeige wechselt fortlaufend.

- 🌞 Dimmfunktion
- 🧠 Memory-Funktion
- 🔥 Spiegelheizung
- 👉 Touch-Bedienung
- 💡 Farbwechsel LED 2700 K – 6500 K
- ✓ IP44 — CE-geprüft
- 🔴 Diffuses LED-Licht / Punklos
- 🌡️ Thermometer

LED-SPIEGEL

RECHTECK

SPIEGEL M44 - ECHO



B x H x T cm

60 x 75 x 3,2
80 x 75 x 3,2
100 x 75 x 3,2
120 x 75 x 3,2
140 x 75 x 3,2
160 x 75 x 3,2

Code

M44600
M44800
M441000
M441200
M441400
M441600

Preis

546
602
653
746
810
885

Der Spiegel M44 ist mit direkter und indirekter LED-Beleuchtung ausgestattet. Die verdeckt platzierte indirekte Beleuchtung erzeugt einen Lichtschein an beiden Seiten und an der Unterseite des Spiegels an der Wand. An beiden Seiten befindet sich ein 5 cm breiter satiniertes Glasstreifen, durch den die Beleuchtung scheint.

- Dimmfunktion
- Memory-Funktion
- Spiegelheizung
- Touch-Bedienung

- Farbwechsel LED 2700 K – 6500 K
- IP44 — CE-geprüft
- Diffuses LED-Licht / Punklos

SPIEGEL M45 - THIN LINE



B x H x T cm

60 x 75 x 2,7
80 x 75 x 2,7
100 x 75 x 2,7
120 x 75 x 2,7
140 x 75 x 2,7
160 x 75 x 2,7
200 x 75 x 2,7

Code

M45600
M45800
M451000
M451200
M451400
M451600
M452000

Preis

562
640
696
805
927
970
1119

Der Spiegel M45 ist mit direkter und indirekter LED-Beleuchtung ausgestattet. Die verdeckt platzierte indirekte Beleuchtung erzeugt einen Lichtschein an der Unter- und Oberseite des Spiegels an der Wand. Die Beleuchtung scheint zudem durch den 1,5 cm breiten horizontalen satinierten Glasstreifen im oberen Bereich des Spiegels.

- Dimmfunktion
- Memory-Funktion
- Spiegelheizung
- Touch-Bedienung

- Farbwechsel LED 2700 K – 6500 K
- IP44 — CE-geprüft
- Diffuses LED-Licht / Punklos

SPIEGEL M46 - LINE 65



B x H x T cm

60 x 65 x 2,7
80 x 65 x 2,7
100 x 65 x 2,7
120 x 65 x 2,7
140 x 65 x 2,7
160 x 65 x 2,7

Code

M46600
M46800
M461000
M461200
M461400
M461600

Preis

719
760
866
979
1049
1071

Der Spiegel M46 ist mit direkter und indirekter LED-Beleuchtung ausgestattet. Die verdeckt platzierte indirekte Beleuchtung erzeugt einen Lichtschein an der Unter- und Oberseite des Spiegels an der Wand. Die Beleuchtung scheint zudem durch die zwei 1,2 cm hohen horizontalen satinierten Glasstreifen im Spiegel.

- Dimmfunktion
- Memory-Funktion
- Spiegelheizung
- Touch-Bedienung

- Farbwechsel LED 3000 K – 6500 K
- IP44 — CE-geprüft
- Diffuses LED-Licht / Punklos

SPIEGELSCHRÄNKE SOLANA (EINBAU & AUFBAU)

SPIEGELSCHRÄNKE SOLANA 70 CM HOCH

Einbauspiegelschrank



Einbauspiegelschrank

Der Spiegelschrank Solana kann in die Wand eingebaut werden. Der Korpus ist dabei in die Wand eingelassen. Der Rahmen der Spiegeltüren und der Beleuchtung liegt als Abschluss der Wandöffnung vor der Wand. Dieser Rahmen ist 2,7 cm tief und rundum in Matt schwarz Aluminium ausgeführt.

Breite cm	Ausführung	Code	Preis
60	1 Tür - Scharniere links	5SL60053	1500
80	2 Türen (37 - 37)	5SL80053	1741
100	2 Türen (47 - 47)	5SL100053	2076
120	2 Türen (57 - 57)	5SL120053	2183
140	3 Türen (45 - 45 - 45)	5SL140053	2357
160	3 Türen (52 - 52 - 52)	5SL160053	2570

Aufbauspiegelschrank Solana 80-120



Aufbauspiegelschrank

Der Spiegelschrank Solana kann auch als Aufbauspiegelschrank verwendet werden. Ein Set Seitenpaneele macht den Spiegelschrank komplett. Die Seitenpaneele können von der Innenseite des Spiegelschranks befestigt werden. Abdeckkappen verdecken die Befestigung. Beim Aufbauspiegelschrank ist zusätzlich ein Farbcode hinter den oben genannten Artikelnummern anzugeben. Der Spiegelschrank ist mit Seiten in Matt schwarz Aluminium, mit verspiegelten Seitenteilen oder in einer Thebalux Badmöbelfarbe erhältlich.

Set Seitenpaneele	Farbcode	Aufpreis
Mattes schwarzes Aluminium	Z	52
Spiegel	S	31
Thebalux Farben Gruppe 1 & Gruppe 2	siehe Farbübersicht am Ende der Verkaufsdokumentation	31

Solana 140-160



Standardmäßig vormontiert:

- Touchbar an der Unterseite des Spiegelschranks zur Bedienung der Beleuchtung (über die gesamte Breite)
- Spiegelheizung in den Türen (beidseitig verspiegelt)
- dimmbare LED-Beleuchtung inklusive Farbwechsel warm/kalt (2700/6000 K)
- direkte LED-Beleuchtung rund um die Türen
- Steckdose (max. 1000 Watt)
- Glasablagen
- Ladeanschlüsse (1x USB-A / 1x USB-C)

Höhe des Spiegelschranks: 70 cm.

Tiefe des Spiegelschranks: 11,5 cm.

Bedienung der Touchbar (Unterseite): kurz berühren = Ein/Aus; 2x schnell berühren = Farbwechsel; lang berühren = Dimmen.

Die Spiegelheizung schaltet sich automatisch mit dem Ein- und Ausschalten der Beleuchtung ein und aus. Die Türen sind mit Softclose ausgestattet und verfügen an der Unterseite über einen vormontierten schwarzen Griff.

Beim 140 cm und 160 cm breiten Spiegelschrank gilt: linke Tür mit Scharnieren links, mittlere Tür mit Scharnieren links und rechte Tür mit Scharnieren rechts.

Wattleistungen: 60 cm 95 Watt; 80 cm 117 Watt; 100 cm 120 Watt; 120 cm 127 Watt; 140 cm 151 Watt; 160 cm 156 Watt.

DETAIL SPIEGELSCHRANK SOLANA EINBAU



Bitte den Farbcode hinter der angegebenen Artikelnummer des Spiegelschranks ergänzen. Farbcode in der Farbübersicht am Ende des Katalogs nachschlagen.

SOLANA

DELUXE

BASIC (SIEBDRUCKKANTEN TÜR)

SPIEGELSCHRÄNKE

BASIC (STANDARD TÜR)

AUFBAULEUCHTEN

ACCESSOIRES

SPIEGELSCHRANK DELUXE

SPIEGELSCHRANK DELUXE 70 CM HOCH

Deluxe 60



Breite cm

60

Ausführung

1 Tür - Scharniere links
1 Tür - Scharniere rechts

Code

5DE60006
5DE60007

Preis

1224
1224

80

2 Türen (40 - 40)

5DE80008

1305

100

2 Türen (50 - 50)

5DE100008

1440

120

2 Türen (60 - 60)

5DE120008

1663

140

3 Türen (50-40-50)

5DE140009

1828

160

3 Türen (60-40-60)

5DE160009

1959

Standardmäßig vormontiert:

- Dimmschalter/Steckdose
- indirekte LED-Waschtischbeleuchtung (dimmbar und mit Farbwechsel warm/kalt Weiß)
- 2 verstellbare Glasböden

Tiefe des Spiegelschranks: 13,5 cm.

Die Türen sind beidseitig verspiegelt und mit Softclose ausgestattet. Pro Spiegeltür 2 Scharniere. Der Spiegelschrank verfügt über LED-Beleuchtung in der Unter- und Oberplatte. Die Beleuchtung scheint durch das satinierte Glas in den Spiegeltüren und nach unten (Innenbeleuchtung im Spiegelschrank und Beleuchtung auf dem Waschtisch). Die gesamte Beleuchtung wird über den Dimmschalter geschaltet. Bedienung des Dimmschalters: kurz drücken = Ein/Aus. Lang drücken = Farbwechsel (2700 K bis 6500 K). Drehen = Dimmen. Eine Aufbau Lampe ist nicht möglich.

Beleuchtung: 60 cm: 23 Watt, 80 cm: 30 Watt, 100 cm: 38 Watt, 120 cm: 46 Watt, 140 cm: 53 Watt, 160 cm: 61 Watt.

Bei den Spiegelschränken mit 3 Türen (140 und 160 cm) ist hinter der linken Tür serienmäßig ein Dimmschalter/Steckdose vormontiert. Hinter der rechten Tür ist serienmäßig eine Doppelsteckdose vormontiert. Die linke Tür ist links angeschlagen. Die mittlere Tür und die rechte Tür sind rechts angeschlagen.

Deluxe 80-120



Deluxe 140-160



DETAIL SPIEGELSCHRANK DELUXE



SOLANA

DELUXE

BASIC (SIEBDRUCKKANTEN TÜR)

BASIC (STANDARD TÜR)

AUFBAULEUCHTEN

ACCESSOIRES

SPIEGELSCHRÄNKE

Bitte den Farbcode hinter der angegebenen Artikelnummer des Spiegelschranks ergänzen.
Farbcode in der Farbübersicht am Ende des Katalogs nachschlagen.

SPIEGELSCHRANK BASIC

SIEBDRUCKRAND SPIEGELTÜREN

SPIEGELSCHRANK BASIC 70 CM HOCH

Basic 60
Türen mit Siebdruckrand



Basic 80-120
Türen mit Siebdruckrand



Basic 140-160
Türen mit Siebdruckrand



Breite cm	Spiegeltür	Ausführung	Code	Preis
60	Siebdruckrand	1 Tür - Scharniere links 1 Tür - Scharniere rechts	5BA60039 5BA60040	837 837
80	Siebdruckrand	2 Türen (40 - 40)	5BA80041	943
100	Siebdruckrand	2 Türen (50 - 50)	5BA100041	1099
120	Siebdruckrand	2 Türen (60 - 60)	5BA120041	1180
140	Siebdruckrand	3 Türen (50-40-50)	5BA140042	1336
160	Siebdruckrand	3 Türen (60-40-60)	5BA160042	1484

Standardmäßig vormontiert:

- Dimmschalter/Steckdose
- indirekte LED-Waschtischbeleuchtung (dimmbar und mit Farbwechsel Warm-/Kaltweiß)
- 2 verstellbare Glasablagen

Tiefe Spiegelschrank: 13,5 cm.

Die Türen sind beidseitig verspiegelt und mit Softclose ausgestattet. Pro Spiegeltür 2 Scharniere. Spiegelschrank standardmäßig ohne Aufbauleuchte. Siehe am Ende dieses Kapitels für die Aufbauleuchten. Bedienung Dimmschalter: kurz drücken = Ein/Aus. Lang drücken = dimmen. Drehen = Farbwechsel (3000K bis 5000K).

Indirekte LED-Beleuchtung 60–80 cm: 4 Watt
Indirekte LED-Beleuchtung 100–120 cm: 6 Watt
Indirekte LED-Beleuchtung 140-160 cm: 10 Watt

Bei den Spiegelschränken mit 3 Türen (140 und 160 cm) ist hinter der linken Tür serienmäßig ein Dimmschalter/Steckdose vormontiert. Hinter der rechten Tür ist serienmäßig eine Doppelsteckdose vormontiert. Die linke Tür ist links angeschlagen. Die mittlere Tür und die rechte Tür sind rechts angeschlagen.

SPIEGELTÜREN MIT SIEBDRUCKRAND



Die Türen sind auf der Vorderseite an der Unterseite mit einem Siebdruckrand versehen. Die Türen können durch Greifen des Siebdruckrands geöffnet werden. Der Siebdruckrand ist 2,5 cm hoch und verhindert Fingerabdrücke auf dem Glas.

Bitte den Farbcode hinter der angegebenen Artikelnummer des Spiegelschranks ergänzen.
Farbcode in der Farbübersicht am Ende des Katalogs nachschlagen.

SOLANA

DELUXE

BASIC (SIEBDRUCKKANTEN TÜR)

BASIC (STANDARD TÜR)

AUFBAULEUCHTEN

ACCESSOIRES

SPIEGELSTRÄNKE

SPIEGELSCHRANK BASIC

STANDARD-SPIEGELTÜREN

SPIEGELSCHRANK BASIC 70 CM HOCH

Basic 60
Standardtüren



Basic 80-120
Standardtüren



Basic 140-160
Standardtüren



Breite cm	Spiegeltür	Ausführung	Code	Preis
60	Standard	1 Tür - Scharniere links 1 Tür - Scharniere rechts	5BA60006 5BA60007	548 548
80	Standard	2 Türen (40 - 40)	5BA80008	808
100	Standard	2 Türen (50 - 50)	5BA100008	858
120	Standard	2 Türen (60 - 60)	5BA120008	918
140	Standard	3 Türen (50-40-50)	5BA140009	1205
160	Standard	3 Türen (60-40-60)	5BA160009	1296

Serienmäßig vormontiert:

- Dimmschalter/Steckdose
- indirekte LED-Waschtischbeleuchtung (dimmbar und mit Farbwechsel Warm-/Kaltweiß)
- 2 verstellbare Glasablagen

Tiefe Spiegelschrank: 13,5 cm.

Die Türen sind beidseitig verspiegelt und mit Softclose ausgestattet. Pro Spiegeltür 2 Scharniere. Spiegelschrank standardmäßig ohne Aufbauleuchte. Siehe am Ende dieses Kapitels für die Aufbauleuchten. Bedienung Dimmschalter: kurz drücken = Ein/Aus. Lang drücken = dimmen. Drehen = Farbwechsel (3000K bis 5000K).

Indirekte LED-Beleuchtung 60–80 cm: 4 Watt
Indirekte LED-Beleuchtung 100–120 cm: 6 Watt
Indirekte LED-Beleuchtung 140-160 cm: 10 Watt

Bei den Spiegelschränken mit 3 Türen (140 und 160 cm) ist hinter der linken Tür serienmäßig ein Dimmschalter/Steckdose vormontiert. Hinter der rechten Tür ist serienmäßig eine Doppelsteckdose vormontiert. Die linke Tür ist links angeschlagen. Die mittlere Tür und die rechte Tür sind rechts angeschlagen.

STANDARD-SPIEGELTÜREN



Es werden Chromgriffe separat mitgeliefert, die auf der Rückseite der Spiegeltüren befestigt werden können. Die Türen können mittels der Griffe geöffnet werden.

Bitte den Farbcode hinter der angegebenen Artikelnummer des Spiegelschranks ergänzen.
Farbcode in der Farbübersicht am Ende des Katalogs nachschlagen.

AUFBAULEUCHTEN LED FÜR BASIC SPIEGELSCHRANK

AUFBAULEUCHTE MOOD

Mit Farbwechsel (Warm/Kalt) ausgestattet

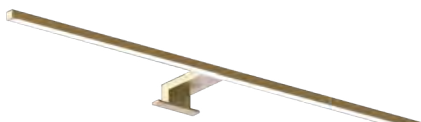

Breite cm	Farbe	Code	Preis
50	Chrom	6MD50CH	93
50	Schwarz	6MD50Z	81
50	Messing	6MD50M	112
50	Gunmetal	6MD50GM	112
80	Chrom	6MD80CH	124
80	Schwarz	6MD80Z	112
80	Messing	6MD80M	186
80	Gunmetal	6MD80GM	186
120	Chrom	6MD120CH	203
120	Schwarz	6MD120Z	186

Quadratische LED-Leuchte. Dimmbar und mit Farbwechsel (3000K–5000K).
50 cm: 6 W / 290 lm. 80 cm: 8 W / 442 lm. 120 cm: 12 W / 565 lm.

Die LED-Leuchte muss an einen Transformator angeschlossen werden. Dieser ist im Thebalux Spiegelschrank vormontiert. Die Mood Aufbauleuchte ist innerhalb der Kollektion Spiegelschränke ausschließlich mit dem Spiegelschrank Basic kombinierbar.

FARBOPTIONEN AUFBAULEUCHTE MOOD



Chrom



Matt schwarz



Messing
(m.u.v. 120cm)

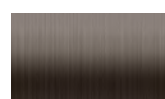

Gunmetal
(m.u.v. 120cm)

AUFBAULEUCHTE BEAM 2.0

Mit Farbwechsel (Warm/Kalt) ausgestattet



Breite cm	Farbe	Code	Preis
60	Matt alu	6VE60059A	99
60	Matt schwarz	6VE60059Z	113
80	Matt alu	6VE80059A	107
80	Matt schwarz	6VE80059Z	124
100	Matt alu	6VE100059A	131
100	Matt schwarz	6VE100059Z	150
120	Matt alu	6VE120059A	143
120	Matt schwarz	6VE120059Z	165
140	Matt alu	6VE140059A	161
140	Matt schwarz	6VE140059Z	198
160	Matt alu	6VE160059A	186
160	Matt schwarz	6VE160059Z	224

Längliche, schlichte Aufbauleuchte. Dimmbar und mit Farbwechsel (3000K–5000K).

FARBOPTIONEN AUFBAULEUCHTE BEAM 2.0



Matt alu



Matt schwarz

Die LED-Leuchte muss an einen Transformator angeschlossen werden. Dieser ist im Thebalux Spiegelschrank vormontiert. Die Leuchte ist ausschließlich mit einem Thebalux Spiegelschrank Basic kombinierbar, nicht mit dem Spiegelschrank Deluxe.

60 cm: 6 W / 523 lm. 80 cm: 8 W / 697 lm. 100 cm: 10 W / 872 lm.
120 cm: 12 W / 1054 lm. 140 cm: 14 W / 1228 lm. 160 cm: 16 W / 1403 lm.

AUFBAULEUCHTE MITO 2.0

Mit Farbwechsel (Warm/Kalt) ausgestattet



Breite cm	Farbe	Code	Preis
50	Matthrom	6VE50060	93
80	Matthrom	6VE80060	134

Ovalrunde LED-Leuchte. Dimmbar und mit Farbwechsel (3000K–6000K).
50 cm: 5,4 W / 320 lm
80 cm: 8,64 W / 500 lm

Die LED-Leuchte muss an einen Transformator angeschlossen werden. Dieser ist im Thebalux Spiegelschrank vormontiert. Die Leuchte ist ausschließlich mit einem Thebalux Spiegelschrank Basic kombinierbar, nicht mit dem Spiegelschrank Deluxe.

SOLANA

DELUXE

BASIC (SIEBDRUCKKANTEN TÜR)

BASIC (STANDARD TÜR)

SPIEGELSCHRÄNKE

AUFBAULEUCHTEN

ACCESSOIRES

DOPPELSTECKDOSE

DOPPELSTECKDOSE

Code

9TH0123

Farbe

Matt schwarz

Preis

72



Die Doppelsteckdose wird separat geliefert und kann an einer gewünschten Stelle im Spiegelschrank, Hochschrank oder halbhohen Schrank montiert werden.

GRIFF SPIEGELTÜR

CHROMGRIFF SPIEGELTÜR

Code

J24010

Farbe

Chrom

Preis

10

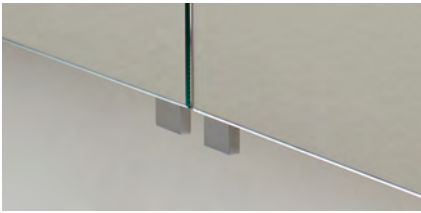

Der Griff kann mit doppelseitigem Klebeband auf die Spiegeltür geklebt werden, um Fingerabdrücke auf der Spiegeltür zu vermeiden. Bei Bestellung eines Basic Spiegelschranks werden diese Griffe standardmäßig mitgeliefert. Obenstehende Angaben gelten pro Stück.

SOLANA

DELUXE

BASIC (SIEBDRUCKKANTEN TÜR)

SPIGELSCHRÄNKE

BASIC (STANDARD TÜR)

AUFBAULEUCHTEN

ACCESSOIRES

LEUCHTEN & ZUBEHÖR

AMBIANCE



Farbe

Matt schwarz

Code

6VE0052

Preis

163

Die Deckenpendelleuchte Ambiance ist universell und mit allen Spiegeln kombinierbar. Durchmesser Kugel 14 cm. Höhe Glaskugel 14,5 cm. Inklusive ca. 150 cm schwarzem Kabel (2-adrig). Das Kabel kann auf die gewünschte Länge gekürzt werden. Die Pendelleuchte muss über einen externen Schalter geschaltet werden. Die Leuchte ist nicht dimmbar. 230 V / 1800 K / 4,5 W / 120 lm

SPOT



Farbe

Matt schwarz

Code

6VE0050

Preis

163

Die Deckenpendelleuchte Spot ist universell und mit allen Spiegeln kombinierbar. Durchmesser Leuchte 4 cm. Höhe Leuchte (ohne Kabel) 40 cm. Der Spot erzeugt einen gebündelten Lichtstrahl. Inklusive ca. 100 cm schwarzem Kabel (2-adrig). Das Kabel kann auf die gewünschte Länge gekürzt werden. Die Pendelleuchte muss über einen externen Schalter geschaltet werden. 230 V / 4000 K.

WANDHALTER PENDELLEUCHE



Farbe

Matt schwarz

Code

9TH0097

Preis

30

Der Wandhalter ist ausschließlich mit den Leuchten Spot und Ambiance kombinierbar. Diese Pendelleuchten können hierdurch an der Wand anstelle der Decke montiert werden. Der Wandhalter wird ohne Sockel und schwarze konisch zulaufende Schraube geliefert. Diese beiden Komponenten werden bei den Leuchten Spot und Ambiance mitgeliefert. Durchmesser Sockel: 6 cm. Gesamthöhe Wandhalter 9 cm. Abstand von der Wand bis zur Ausladung: 20 cm.

DISK

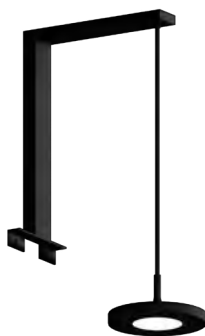

Farbe

Matt schwarz

Code

6VE0051

Preis

142

Die Wandleuchte Disk ist universell und mit allen Spiegeln kombinierbar. Die Leuchte ist für die Wandmontage geeignet. Die Montagehöhe kann nach eigenem Ermessen bestimmt werden. Nicht für die Deckenmontage geeignet. Durchmesser Leuchte 11 cm. Höhe Leuchte 1 cm. Inklusive ca. 50 cm schwarzem Kabel (2-adrig). Das Kabel kann auf die gewünschte Länge gekürzt werden. Die Leuchte muss über einen externen Schalter geschaltet werden. 230 V / 4000 K.

ZUBEHÖR

HÄNGELEUCHTEN

ACCESSOIRES

LED-SCHUBLADENBELEUCHTUNG



Ausführung

Set für obere Schublade*
(*Ebenfalls verwendbar für die untere Schublade Beat 40)

Code

9TH0129

Preis

209

Set für untere Schublade*
(*Verwendbar für die untere Schublade Beat 45 und Nuance 51)

9TH0130

209

Kompakte LED-Beleuchtung in derselben Farbe wie die Schublade, kann an der Seite der Schublade eingeklickt werden. Die Beleuchtung schaltet sich beim Öffnen der Schublade automatisch ein und beim Schließen automatisch aus. Die Beleuchtung schaltet sich nach 60 Sekunden automatisch aus.

Das Set muss selbst an der Schublade montiert werden. Ein Set enthält einen Akkubox inkl. Akku 2300 mAh, Kabel, Kabelclips und Magnet.

Der Akku kann aus der Halterung entnommen und mit einem USB-Micro-Ladekabel (im Lieferumfang enthalten) aufgeladen werden. Die durchschnittliche Akkulaufzeit bei normaler Nutzung beträgt 6 Monate. Set 35: 2x0,69 W. Set 40: 2x0,80 W.

Preisgruppe

PUSH OPEN ABLAUF / FREEFLOW ABLAUF



Ausführung

Clickplug push open (verschießbar)
Freeflow (nicht verschließbar)

Code

9AC00017

9AC00059

Gruppe 1 Gruppe 2 Gruppe 3

55

80

80

33

48

80

Bei einem Waschtisch oder Aufsatzwaschbecken ohne Überlauf empfehlen wir ein „always open“-Ventil, um ein Überlaufen des Wassers zu vermeiden. Die Ventile sind in mehreren Farben lieferbar. Fügen Sie einen Farbcode hinter der Bestellnummer hinzu.

GRUPPE 1 GRUPPE 2



Chrom
Code: CH



Matt schwarz
Code: MZ



Gunmetal
Code: GM



Messing
Code: M



Edelstahl
Code: Edelstahl

GRUPPE 3



Weiß glänzend
Code: KW

DESIGN SIPHON



Ausführung

Design Siphon

Code

9AC0049

Gruppe 1 Gruppe 2

69

105

Die Siphons sind in mehreren Farben lieferbar. Anschlussmaße 5/4" x 32 mm. Fügen Sie einen Farbcode hinter der Bestellnummer hinzu.

GRUPPE 1



Chrom
Code: CH



Kupfer*
Code: K



Matt schwarz
Code: MZ



Gunmetal
Code: GM



Messing
Code: M



Edelstahl
Code: Edelstahl

*Kupfer ist auslaufend (nur solange der Vorrat reicht).

LEUCHTEN & ZUBEHÖR

ZUBEHÖR

ÜBERLAUFRING



(tatsächliche Ausführung (rund/oval) kann je nach Waschtisch variieren)

Farbe	Geeignet für Waschtisch	Code	Preis
Chrom	Aura	9TH0038	9
	Twenty 2.0	9TH0122CH	9
	Noa	9TH0038	9
	Spirit	9TH0064	9
	Dune	9TH0067	9
	Slimline	9TH0053CH	9
Weiß	Aura	9TH0070	9
	Twenty 2.0	9TH0122W	9
	Noa	9TH0070	9
	Spirit	9TH0070	9
	Dune	9TH0072	9
	Slimline	9TH0070	9
Schwarz	Aura	9TH0069	9
	Twenty 2.0	9TH0122Z	9
	Noa	9TH0069	9
	Spirit	9TH0069	9
	Dune	9TH0068	9
	Slimline	9TH0053Z	9

Verwenden Sie einen weißen Überlaufring bei einem weiß glänzenden Waschtisch, um die Ringfarbe optimal auf den Waschtisch abzustimmen. Dadurch kann der Waschtisch anschließend mit Armaturen in abweichenden Farben wie beispielsweise Edelstahl, Kupfer oder Messing kombiniert werden.

HANDTUCHHALTER BAR



Farbe	Code	Preis
Schwarz matt gebürstet	9TH0071	60

Kann an der Seite des Unterschranks, 9,5 cm unterhalb der Oberkante, montiert werden. Das Design des Handtuchhalters Bar entspricht dem Aufbaugriff Bar. Gesamtlänge des Handtuchhalters: 38 cm.

VIEGA STOPFENTEIL



Ausführung	Code	Preis
Metallring 1 1/4 Anschluss	9TH0082	20

Messing matt vernickelt. Das Viega-Stopfenteil kann den Standardring an der Unterseite eines Ablaufventils ersetzen. Das Viega-Stopfenteil ist niedriger. Dadurch kann zusätzlicher Platz gewonnen werden, wenn die Installation dies erfordert.



29 CM TIEF

HOCHSCHRÄNKE AUFLIEGEND

(Fronten vor dem Korpus)

HOCHSCHRANK - 2 GESCHLOSSENE TÜREN



B × T × H cm	Ausführung	Scharniere	Code	Preisgruppe		
				Gruppe 1	Gruppe 2	
35 x 29 x 165	Holzgriffleiste	Links	7BE35027	725	855	
		Rechts	7BE35028	725	855	
	Alu-Griffleiste	Links	7BE35023	725	855	
		Rechts	7BE35024	725	855	
	Matt schwarze Griffleiste	Links	7BE35075	725	855	
		Rechts	7BE35076	725	855	
	Aufbaugriff Bar	Links	7BE35229	739	868	
		Rechts	7BE35230	739	868	
	Aufbaugriff Noëlla	Links	7BE35231	739	868	
		Rechts	7BE35232	739	868	
	Bestellen Sie beim Hochschrank das gewünschte Griffset Noëlla. Der Preis des Hochschanks ist inklusive Griffe. Das Griffset besteht aus 2 Griffen mit einer Breite von 29 cm.		Chrom	NC29		
			Matt schwarz	NZ29		
			Kupfer	NK29		
			Messing	NM29		
Mattweiß			NW29			
Edelstahl			NR29			
45 x 29 x 165	Holzgriffleiste	Links	7BE45027	802	920	
		Rechts	7BE45028	802	920	
	Alu-Griffleiste	Links	7BE45023	802	920	
		Rechts	7BE45024	802	920	
	Matt schwarze Griffleiste	Links	7BE45075	802	920	
		Rechts	7BE45076	802	920	
	Aufbaugriff Bar	Links	7BE45229	816	920	
		Rechts	7BE45230	816	920	
	Aufbaugriff Noëlla	Links	7BE45231	816	920	
		Rechts	7BE45232	816	920	
	Bestellen Sie beim Hochschrank das gewünschte Griffset Noëlla. Der Preis des Hochschanks ist inklusive Griffe. Das Griffset besteht aus 2 Griffen mit einer Breite von 29 cm.		Chrom	NC29		
			Matt schwarz	NZ29		
			Kupfer	NK29		
			Messing	NM29		
Mattweiß			NW29			
Edelstahl			NR29			
	Gunmetal	NG29				
	Bronze	NB29				

Der Hochschrank ist mit 1 festem Holz-Einlegeboden und 4 verstellbaren Glasböden ausgestattet.

DESIGNREGAL HOCHSCHRANK



B × T × H cm	Rahmenfarbe	Code	Preis
29 x 15 x 165	Matt schwarz	7TH0239	599

Der Stahlrahmen ist mit 3 Ablagen und einer Stange ausgestattet, an der ein Handtuch aufgehängt werden kann. In den Ablagen liegen Holz-Einlegeböden. Fügen Sie einen Farbcode hinter der angegebenen Artikelnummer des Rahmens hinzu, um die gewünschte Farbe der Einlegeböden festzulegen. Farbcode in der Farbübersicht am Ende des Katalogs nachschlagen. Rahmenfarbe Matt schwarz (pulverbeschichtet). **Zur Montage an der Wand oder an der Seite eines 29 cm tiefen Hochschanks geeignet.**



29 CM TIEF

HOCHSCHRÄNKE AUFLIEGEND

(Fronten vor dem Korpus)

HOCHSCHRÄNKE AUFLIEGEND

HOCHSCHRÄNKE EINLIEGEND

HALBHOCHSCHRÄNKE AUFLIEGEND

HALBHOCHSCHRÄNKE INNENLIEGEND

HOCH-/HALBHOCHSCHRÄNKE

HOCHSCHRANK - 1 X GESCHLOSSEN /
1 X GLAS



B × T × H cm	Ausführung	Scharniere	Code
35 x 29 x 165	Holzgriffleiste	Links	7BE35145
		Rechts	7BE35146
	Alu-Griffleiste	Links	7BE35091
		Rechts	7BE35092
	Matt schwarze Griffleiste	Links	7BE35093
		Rechts	7BE35094
45 x 29 x 165	Holzgriffleiste	Links	7BE45145
		Rechts	7BE45146
	Alu-Griffleiste	Links	7BE45091
		Rechts	7BE45092
	Matt schwarze Griffleiste	Links	7BE45093
		Rechts	7BE45094

Preisgruppe
Gruppe 1 Gruppe 2

Von 725 Für 580	Von 855 Für 684
-------------------------------	-------------------------------

20% Preisnachlass

Von 802 Für 642	Von 920 Für 735
-------------------------------	-------------------------------

20% Preisnachlass

Glastüren mit schwarzer Holzumrahmung und Rauchglas/getöntem Glas.
Der Hochschrank ist mit 1 festem Holz-Einlegeboden und 4 verstellbaren Glasböden ausgestattet.



35 CM TIEF

HOCHSCHRÄNKE AUFLIEGEND

(Fronten vor dem Korpus)

HOCHSCHRANK - 2 GESCHLOSSENE TÜREN



B × T × H cm	Ausführung	Scharniere	Code	Preisgruppe	
				Gruppe 1	Gruppe 2
35 x 35 x 165	Holzgriffleiste	Links	7NU35027	725	855
		Rechts	7NU35028	725	855
	Alu-Griffleiste	Links	7NU35023	725	855
		Rechts	7NU35024	725	855
	Matt schwarze Griffleiste	Links	7NU35075	725	855
		Rechts	7NU35076	725	855
	Aufbaugriff Bar	Links	7NU35229	739	868
		Rechts	7NU35230	739	868
	Aufbaugriff Noëlla* (siehe Info unten zur Griffwahl)	Links	7NU35231	739	868
		Rechts	7NU35232	739	868
45 x 35 x 165	Holzgriffleiste	Links	7NU45027	802	920
		Rechts	7NU45028	802	920
	Alu-Griffleiste	Links	7NU45023	802	920
		Rechts	7NU45024	802	920
	Matt schwarze Griffleiste	Links	7NU45075	802	920
		Rechts	7NU45076	802	920
	Aufbaugriff Bar	Links	7NU45229	816	920
		Rechts	7NU45230	816	920
	Aufbaugriff Noëlla* (siehe Info unten zur Griffwahl)	Links	7NU45231	816	920
		Rechts	7NU45232	816	920

Der Hochschrank ist mit 1 festem Holz-Einlegeboden und 4 verstellbaren Glasböden ausgestattet.

HOCHSCHRANK – 2 GESCHLOSSENE TÜREN MIT WÄSCHEKORB UNTEN



B × T × H cm	Ausführung	Scharniere	Code	Preisgruppe	
				Gruppe 1	Gruppe 2
35 x 35 x 165	Holzgriffleiste	Links	7NU35057	864	994
		Rechts	7NU35058	864	994
	Alu-Griffleiste	Links	7NU35059	864	994
		Rechts	7NU35060	864	994
	Matt schwarze Griffleiste	Links	7NU35067	864	994
		Rechts	7NU35068	864	994
	Aufbaugriff Bar	Links	7NU35073	878	1008
		Rechts	7NU35074	878	1008
	Aufbaugriff Noëlla* (siehe Info unten zur Griffwahl)	Links	7NU35107	878	1008
		Rechts	7NU35108	878	1008
45 x 35 x 165	Holzgriffleiste	Links	7NU45057	941	1060
		Rechts	7NU45058	941	1060
	Alu-Griffleiste	Links	7NU45059	941	1060
		Rechts	7NU45060	941	1060
	Matt schwarze Griffleiste	Links	7NU45067	941	1060
		Rechts	7NU45068	941	1060
	Aufbaugriff Bar	Links	7NU45073	956	1060
		Rechts	7NU45074	956	1060
	Aufbaugriff Noëlla* (siehe Info unten zur Griffwahl)	Links	7NU45107	956	1060
		Rechts	7NU45108	956	1060

Der Wäschekorb wird vormontiert geliefert. Der Wäschekorb ist aus Metall (silberfarben). Die Klappe ist mit einer Klappenstütze ausgestattet, sodass sie schräg geöffnet stehen bleibt. Der Wäschekorb hängt an einem Aufhängehaken und ist herausnehmbar.

*Bestellen Sie beim	Chrom	NC29
Hochschrank das gewünschte	Matt schwarz	NZ29
Griffset Noëlla.	Kupfer	NK29
Der Preis des Hochschranks ist	Messing	NM29
inklusive Griffe. Das Griffset	Mattweiß	NW29
besteht aus 2 Griffen mit einer	Edelstahl	NR29
Breite von 29 cm.	Gunmetal	NG29
	Bronze	NB29



35 CM TIEF

HOCHSCHRÄNKE AUFLIEGEND

(Fronten vor dem Korpus)

HOCHSCHRÄNKE AUFLIEGEND

HOCHSCHRÄNKE EINLEIEND

HALBHOCHSCHRÄNKE AUFLIEGEND

HALBHOCHSCHRÄNKE INNENLEIEND

HOCH-/HALBHOCHSCHRÄNKE

HOCHSCHRANK - 1 X GESCHLOSSEN / 1 X GLAS



B × T × H cm	Ausführung
35 x 35 x 165	Holzgriffleiste
	Alu-Griffleiste
	Matt schwarze Griffleiste

Scharniere	Code
Links	7NU35145
Rechts	7NU35146
Links	7NU35091
Rechts	7NU35092
Links	7NU35093
Rechts	7NU35094

Preisgruppe
Gruppe 1 Gruppe 2

Von 725 Für 580	Von 855 Für 684
-------------------------------	-------------------------------

20% Preisnachlass

45 x 35 x 165	Holzgriffleiste	
	Alu-Griffleiste	
	Matt schwarze Griffleiste	

Links	7NU45145
Rechts	7NU45146
Links	7NU45091
Rechts	7NU45092
Links	7NU45093
Rechts	7NU45094

Von 802 Für 642	Von 920 Für 735
-------------------------------	-------------------------------

20% Preisnachlass

Glastüren mit schwarzer Holzumrahmung und Rauchglas/getöntem Glas.
Der Hochschrank ist mit 1 festem Holz-Einlegeboden und 4 verstellbaren Glasböden ausgestattet.

HOCHSCHRANK - NICHE (2 X TÜREN)



B × T × H cm
40 x 35 x 165

Scharniere	Code
Universeel	7NU40245

Gruppe 1	Gruppe 2
852	975

Grifflos. Mit 2 Türen ausgestattet.
Der Schrank ist universell, da er umkehrbar ist. An der Ober- und Unterseite befinden sich Aufhängehaken.
Dadurch kann die Tür links oder rechts montiert werden.

Bei der Farbe Weiß glänzend (WG) ist die Innenseite der Nische mattweiß.
Die „Ribbed“-Farben sind bei diesem Hochschrank möglich.

HOCHSCHRANK – NICHE (1 X TÜR)



B × T × H cm
40 x 35 x 165

Scharniere	Code
Universeel	7NU40039

Gruppe 1	Gruppe 2
852	975

Grifflos. Mit 1 Tür ausgestattet.
Der Schrank ist universell, da er umkehrbar ist. An der Ober- und Unterseite befinden sich Aufhängehaken.
Dadurch kann die Tür links oder rechts montiert werden.

Bei der Farbe Weiß glänzend (WG) ist die Innenseite der Nische mattweiß.
Die „Ribbed“-Farben sind bei diesem Hochschrank nicht möglich.

Fügen Sie einen Farbcode hinter der angegebenen Artikelnummer hinzu. Farbcode in der Farbübersicht am Ende des Katalogs nachschlagen.



35 CM TIEF

HOCHSCHRÄNKE AUFLIEGEND

(Fronten vor dem Korpus)

HOCHSCHRANK – TÜR / SCHUBLADE / TÜR



B × T × H cm	Ausführung	Scharniere	Code	Preisgruppe	
				Gruppe 1	Gruppe 2
35 x 35 x 165	Holzgriffleiste	Links	7BE35029	881	937
		Rechts	7BE35030	881	937
	Alu-Griffleiste	Links	7BE35025	881	937
		Rechts	7BE35026	881	937
	Matt schwarze Griffleiste	Links	7BE35081	881	937
		Rechts	7BE35082	881	937
45 x 35 x 165	Holzgriffleiste	Links	7BE45029	958	1016
		Rechts	7BE45030	958	1016
	Alu-Griffleiste	Links	7BE45025	958	1016
		Rechts	7BE45026	958	1016
	Matt schwarze Griffleiste	Links	7BE45081	958	1016
		Rechts	7BE45082	958	1016

Obere Tür: 94,7 cm hoch. Schubladenfront: 17 cm hoch. Untere Tür: 47 cm hoch.
Der Hochschrank ist mit 1 festem Holz-Einlegeboden und 3 verstellbaren Glasböden ausgestattet.

HOCHSCHRÄNKE AUFLIEGEND

HOCHSCHRÄNKE EINLIEGEND

HALBHOCHSCHRÄNKE AUFLIEGEND

HALBHOCHSCHRÄNKE INNENLIEGEND

HOCH-/HALBHOCHSCHRÄNKE



29 CM TIEF

HOCHSCHRÄNKE EINLIEGEND

(Fronten zwischen dem Korpus)

HOCHSCHRÄNKE AUFLIEGEND

HOCHSCHRÄNKE EINLIEGEND

HALBHOCHSCHRÄNKE AUFLIEGEND

HALBHOCHSCHRÄNKE INNENLIEGEND

HOCH-/HALBHOCHSCHRÄNKE

HOCHSCHRANK - 2 GESCHLOSSENE TÜREN



B × T × H cm	Ausführung	Scharniere	Code	Preisgruppe	
				Gruppe 1	Gruppe 2
35 x 29 x 165	Holzgriffleiste	Links	7BE35009	725	855
		Rechts	7BE35010	725	855
	Alu-Griffleiste	Links	7BE35005	725	855
		Rechts	7BE35006	725	855
	Matt schwarze Griffleiste	Links	7BE35083	725	855
		Rechts	7BE35084	725	855
	Aufbaugriff Bar	Links	7BE35235	739	868
		Rechts	7BE35236	739	868
	Aufbaugriff Noëlla*	Links	7BE35237	739	868
		Rechts	7BE35238	739	868
*Bestellen Sie beim Hochschrank das gewünschte Griffset Noëlla. Der Preis des Hochschranks ist inklusive Griffe. Das Griffset besteht aus 2 Griffen mit einer Breite von 29 cm.					
45 x 29 x 165	Holzgriffleiste	Links	7BE45009	802	920
		Rechts	7BE45010	802	920
	Alu-Griffleiste	Links	7BE45005	802	920
		Rechts	7BE45006	802	920
	Matt schwarze Griffleiste	Links	7BE45083	802	920
		Rechts	7BE45084	802	920
	Aufbaugriff Bar	Links	7BE45235	816	920
		Rechts	7BE45236	816	920
	Aufbaugriff Noëlla*	Links	7BE45237	816	920
		Rechts	7BE45238	816	920
*Bestellen Sie beim Hochschrank das gewünschte Griffset Noëlla. Der Preis des Hochschranks ist inklusive Griffe. Das Griffset besteht aus 2 Griffen mit einer Breite von 29 cm.					

Der Hochschrank ist mit 1 festem Holz-Einlegeboden und 4 verstellbaren Glasböden ausgestattet.

DESIGNREGAL HOCHSCHRANK



B × T × H cm	Rahmenfarbe	Code	Preis
29 x 15 x 165	Matt schwarz	7TH0239	599

Der Stahlrahmen ist mit 3 Ablagen und einer Stange ausgestattet, an der ein Handtuch aufgehängt werden kann. In den Ablagen liegen Holz-Einlegeböden. Fügen Sie einen Farbcode hinter der angegebenen Artikelnummer des Rahmens hinzu, um die gewünschte Farbe der Einlegeböden festzulegen. Farbcode in der Farbübersicht am Ende des Katalogs nachschlagen. Rahmenfarbe Matt schwarz (pulverbeschichtet). **Zur Montage an der Wand oder an der Seite eines 29 cm tiefen Hochschranks geeignet.**

Fügen Sie einen Farbcode hinter der angegebenen Artikelnummer hinzu. Farbcode in der Farbübersicht am Ende des Katalogs nachschlagen.



35 CM TIEF

HOCHSCHRÄNKE EINLIEGEND

(Fronten zwischen dem Korpus)

HOCHSCHRANK - 2 GESCHLOSSENE TÜREN



B × T × H cm	Ausführung	Scharniere	Code	Preisgruppe	
				Gruppe 1	Gruppe 2
35 x 35 x 165	Holzgriffleiste	Links	7NU35009	725	855
		Rechts	7NU35010	725	855
	Alu-Griffleiste	Links	7NU35005	725	855
		Rechts	7NU35006	725	855
	Matt schwarze Griffleiste	Links	7NU35083	725	855
		Rechts	7NU35084	725	855
	Aufbaugriff Bar	Links	7NU35235	739	868
		Rechts	7NU35236	739	868
	Aufbaugriff Noëlla* (siehe Info unten zur Griffwahl)	Links	7NU35237	739	868
		Rechts	7NU35238	739	868
45 x 35 x 165	Holzgriffleiste	Links	7NU45009	802	920
		Rechts	7NU45010	802	920
	Alu-Griffleiste	Links	7NU45005	802	920
		Rechts	7NU45006	802	920
	Matt schwarze Griffleiste	Links	7NU45083	802	920
		Rechts	7NU45084	802	920
	Aufbaugriff Bar	Links	7NU45235	816	920
		Rechts	7NU45236	816	920
	Aufbaugriff Noëlla* (siehe Info unten zur Griffwahl)	Links	7NU45237	816	920
		Rechts	7NU45238	816	920

Der Hochschrank ist mit 1 festem Holz-Einlegeboden und 4 verstellbaren Glasböden ausgestattet.

HOCHSCHRANK – 2 GESCHLOSSENE TÜREN MIT WÄSCHEKORB UNTEN



B × T × H cm	Ausführung	Scharniere	Code	Preisgruppe	
				Gruppe 1	Gruppe 2
35 x 35 x 165	Holzgriffleiste	Links	7NU35119	864	994
		Rechts	7NU35120	864	994
	Alu-Griffleiste	Links	7NU35121	864	994
		Rechts	7NU35122	864	994
	Matt schwarze Griffleiste	Links	7NU35125	864	994
		Rechts	7NU35126	864	994
	Aufbaugriff Bar	Links	7NU35131	878	1008
		Rechts	7NU35132	878	1008
	Aufbaugriff Noëlla* (siehe Info unten zur Griffwahl)	Links	7NU35151	878	1008
		Rechts	7NU35152	878	1008
45 x 35 x 165	Holzgriffleiste	Links	7NU45119	941	1060
		Rechts	7NU45120	941	1060
	Alu-Griffleiste	Links	7NU45121	941	1060
		Rechts	7NU45122	941	1060
	Matt schwarze Griffleiste	Links	7NU45125	941	1060
		Rechts	7NU45126	941	1060
	Aufbaugriff Bar	Links	7NU45131	956	1060
		Rechts	7NU45132	956	1060
	Aufbaugriff Noëlla* (siehe Info unten zur Griffwahl)	Links	7NU45151	956	1060
		Rechts	7NU45152	956	1060

Der Wäschekorb wird vormontiert geliefert. Der Wäschekorb ist aus Metall (silberfarben). Die Klappe ist mit einer Klappenstütze ausgestattet, sodass sie schräg geöffnet stehen bleibt. Der Wäschekorb hängt an einem Aufhängehaken und ist herausnehmbar.

*Bestellen Sie beim	Chrom	NC29
Hochschrank das gewünschte	Matt schwarz	NZ29
Griffset Noëlla.	Kupfer	NK29
Der Preis des Hochschanks ist	Messing	NM29
inklusive Griffe. Das Griffset	Mattweiß	NW29
besteht aus 2 Griffen mit einer	Edelstahl	NR29
Breite von 29 cm.	Gunmetal	NG29
	Bronze	NB29



35 CM TIEF

HOCHSCHRÄNKE EINLIEGEND

(Fronten zwischen dem Korpus)

HOCHSCHRANK – TÜR / SCHUBLADE / TÜR

B × T × H cm

Ausführung

Scharniere

Code

Preisgruppe

Gruppe 1 Gruppe 2

35 x 35 x 165

Holzgriffleiste

Links

7BE35011

881

937

Rechts

7BE35012

881

937

Alu-Griffleiste

Links

7BE35007

881

937

Rechts

7BE35008

881

937

Matt schwarze Griffleiste

Links

7BE35085

881

937

Rechts

7BE35086

881

937

45 x 35 x 165

Holzgriffleiste

Links

7BE45011

958

1016

Rechts

7BE45012

958

1016

Alu-Griffleiste

Links

7BE45007

958

1016

Rechts

7BE45008

958

1016

Matt schwarze Griffleiste

Links

7BE45085

958

1016

Rechts

7BE45086

958

1016



Obere Tür: 94,7 cm hoch. Schubladenfront: 17 cm hoch. Untere Tür: 47 cm hoch.

Der Hochschrank ist mit 1 festem Holz-Einlegeboden und 3 verstellbaren Glasböden ausgestattet.

HOCHSCHRÄNKE AUFLEGEND

HOCHSCHRÄNKE EINLIEGEND

HALBHOCHSCHRÄNKE AUFLEGEND

HALBHOCHSCHRÄNKE INNENLIEGEND

HOCH-/HALBHOCHSCHRÄNKE



29 CM TIEF

HALBHOCHSCHRÄNKE AUFLIEGEND

(Fronten vor dem Korpus)

**HALBHOHER SCHRANK –
1 GESCHLOSSENE TÜR**



B × T × H cm	Ausführung	Scharniere	Code	Preisgruppe		
				Gruppe 1	Gruppe 2	
35 x 29 x 85	Holzgriffleiste	Links	8BE35017	456	517	
		Rechts	8BE35018	456	517	
	Alu-Griffleiste	Links	8BE35015	456	517	
		Rechts	8BE35016	456	517	
	Matt schwarze Griffleiste	Links	8BE35047	456	517	
		Rechts	8BE35048	456	517	
	Aufbaugriff Bar	Links	8BE35093	456	517	
		Rechts	8BE35094	456	517	
	Aufbaugriff Noëlla	Links	8BE35095	456	517	
		Rechts	8BE35096	456	517	
	Bestellen Sie beim halbhohen Schrank das gewünschte Griffset Noëlla.		Chrom	NC29-1		
	Der Preis des halbhohen Schranks ist inklusive Griff. Das Griffset besteht aus 1 Griff mit einer Breite von 29 cm.		Matt schwarz	NZ29-1		
			Kupfer	NK29-1		
			Messing	NM29-1		
		Mattweiß	NW29-1			
		Edelstahl	NR29-1			
		Gunmetal	NG29-1			
		Bronze	NB29-1			
45 x 29 x 85	Holzgriffleiste	Links	8BE45017	492	555	
		Rechts	8BE45018	492	555	
	Alu-Griffleiste	Links	8BE45015	492	555	
		Rechts	8BE45016	492	555	
	Matt schwarze Griffleiste	Links	8BE45047	492	555	
		Rechts	8BE45048	492	555	
	Aufbaugriff Bar	Links	8BE45093	492	555	
		Rechts	8BE45094	492	555	
	Aufbaugriff Noëlla	Links	8BE45095	492	555	
		Rechts	8BE45096	492	555	
	Bestellen Sie beim halbhohen Schrank das gewünschte Griffset Noëlla.		Chrom	NC29-1		
	Der Preis des halbhohen Schranks ist inklusive Griff. Das Griffset besteht aus 1 Griff mit einer Breite von 29 cm.		Matt schwarz	NZ29-1		
			Kupfer	NK29-1		
			Messing	NM29-1		
		Mattweiß	NW29-1			
		Edelstahl	NR29-1			
		Gunmetal	NG29-1			
		Bronze	NB29-1			

Der halbhohe Schrank ist mit 2 verstellbaren Glasböden ausgestattet.

HOCHSCHRÄNKE AUFLIEGEND

HOCHSCHRÄNKE EINLIEGEND

HALBHOCHSCHRÄNKE AUFLIEGEND

HALBHOCHSCHRÄNKE INNENLIEGEND

HOCH-/HALBHOCHSCHRÄNKE



29 CM TIEF

HALBHOCHSCHRÄNKE AUFLIEGEND

(Fronten vor dem Korpus)

HALBHOHER SCHRANK MIT RAHMEN
1 GESCHLOSSENE TÜR



B × T × H cm	Ausführung	Scharniere	Code	Preisgruppe		
				Gruppe 1	Gruppe 2	
35 x 29 x 100	Holzgriffleiste	Links	8BE35103	622	681	
		Rechts	8BE35104	622	681	
	Alu-Griffleiste	Links	8BE35107	622	681	
		Rechts	8BE35108	622	681	
	Matt schwarze Griffleiste	Links	8BE35109	622	681	
		Rechts	8BE35110	622	681	
	Aufbaugriff Bar	Links	8BE35111	622	681	
		Rechts	8BE35112	622	681	
	Aufbaugriff Noëlla	Links	8BE35105	622	681	
		Rechts	8BE35106	622	681	
	Bestellen Sie beim halbhohen Schrank das gewünschte Griffset Noëlla.		Chrom	NC29-1		
	Der Preis des halbhohen Schranks ist inklusive Griff. Das Griffset besteht aus 1 Griff mit einer Breite von 29 cm.		Matt schwarz	NZ29-1		
			Kupfer	NK29-1		
			Messing	NM29-1		
		Mattweiß	NW29-1			
		Edelstahl	NR29-1			
		Gunmetal	NG29-1			
		Bronze	NB29-1			
45 x 29 x 100	Holzgriffleiste	Links	8BE45103	622	681	
		Rechts	8BE45104	622	681	
	Alu-Griffleiste	Links	8BE45107	622	681	
		Rechts	8BE45108	622	681	
	Matt schwarze Griffleiste	Links	8BE45109	622	681	
		Rechts	8BE45110	622	681	
	Aufbaugriff Bar	Links	8BE45111	622	681	
		Rechts	8BE45112	622	681	
	Aufbaugriff Noëlla	Links	8BE45105	622	681	
		Rechts	8BE45106	622	681	
	Bestellen Sie beim halbhohen Schrank das gewünschte Griffset Noëlla.		Chrom	NC29-1		
	Der Preis des halbhohen Schranks ist inklusive Griff. Das Griffset besteht aus 1 Griff mit einer Breite von 29 cm.		Matt schwarz	NZ29-1		
			Kupfer	NK29-1		
			Messing	NM29-1		
		Mattweiß	NW29-1			
		Edelstahl	NR29-1			
		Gunmetal	NG29-1			
		Bronze	NB29-1			

Das Schrankelement ist 60 cm hoch. Der Stahlrahmen ist 40 cm hoch. Der Rahmen ist immer Matt schwarz. Das Schrankelement ist mit 1 verstellbaren Glasboden ausgestattet.

HOCHSCHRÄNKE AUFLIEGEND

HOCHSCHRÄNKE EINLIEGEND

HALBHOCHSCHRÄNKE AUFLIEGEND

HALBHOCHSCHRÄNKE INNENLIEGEND

HOCH-/HALBHOCHSCHRÄNKE



35 CM TIEF

HALBHOCHSCHRÄNKE AUFLIEGEND

(Fronten vor dem Korpus)

**HALBHOHER SCHRANK –
1 GESCHLOSSENE TÜR**



B × T × H cm	Ausführung	Scharniere	Code	Preisgruppe	
				Gruppe 1	Gruppe 2
35 x 35 x 85	Holzgriffleiste	Links	8NU35017	456	517
		Rechts	8NU35018	456	517
	Alu-Griffleiste	Links	8NU35015	456	517
		Rechts	8NU35016	456	517
	Matt schwarze Griffleiste	Links	8NU35047	456	517
		Rechts	8NU35048	456	517
	Aufbaugriff Bar	Links	8NU35093	456	517
		Rechts	8NU35094	456	517
	Aufbaugriff Noëlla* (siehe Info unten zur Griffwahl)	Links	8NU35095	456	517
		Rechts	8NU35096	456	517
45 x 35 x 85	Holzgriffleiste	Links	8NU45017	492	555
		Rechts	8NU45018	492	555
	Alu-Griffleiste	Links	8NU45015	492	555
		Rechts	8NU45016	492	555
	Matt schwarze Griffleiste	Links	8NU45047	492	555
		Rechts	8NU45048	492	555
	Aufbaugriff Bar	Links	8NU45093	492	555
		Rechts	8NU45094	492	555
	Aufbaugriff Noëlla* (siehe Info unten zur Griffwahl)	Links	8NU45095	492	555
		Rechts	8NU45096	492	555

Der halbhohe Schrank ist mit 2 verstellbaren Glasböden ausgestattet.

HALBHOHER SCHRANK – MIT WÄSCHEKORB



B × T × H cm	Ausführung	Code	Preisgruppe	
			Gruppe 1	Gruppe 2
35 x 35 x 85	Holzgriffleiste	8NU35027	595	657
	Aluminium-Griffleiste	8NU35035	595	657
	Matt schwarze Griffleiste	8NU35037	595	657
	Aufbaugriff Bar	8NU35043	595	657
	Aufbaugriff Noëlla* (siehe Info unten zur Griffwahl) ivm bestellen juiste greepset)	8NU35065	595	657
45 x 35 x 85	Holzgriffleiste	8NU45027	632	694
	Aluminium-Griffleiste	8NU45035	632	694
	Matt schwarze Griffleiste	8NU45037	632	694
	Aufbaugriff Bar	8NU45043	632	694
	Aufbaugriff Noëlla* (siehe Info unten zur Griffwahl) ivm bestellen juiste greepset)	8NU45065	632	694

Der Wäschekorb wird vormontiert geliefert. Der Wäschekorb ist aus Metall (silberfarben). Die Klappe ist mit einer Klappenstütze ausgestattet, sodass sie schräg geöffnet stehen bleibt. Der Wäschekorb hängt an einem Aufhängehaken und ist herausnehmbar.

*Bestellen Sie beim halbho-	Chrom	NC29-1
hen Schrank das gewünschte	Matt schwarz	NZ29-1
Griffset Noëlla.	Kupfer	NK29-1
Der Preis des halbho-	Messing	NM29-1
Schranks ist inklusive Griffe. Das	Mattweiß	NW29-1
Griffset besteht aus 1 Griff mit	Edelstahl	NR29-1
einer Breite von 29 cm.	Gunmetal	NG29-1
	Bronze	NB29-1

HOCHSCHRÄNKE AUFLIEGEND

HOCHSCHRÄNKE EINLIEGEND

HALBHOCHSCHRÄNKE AUFLIEGEND

HALBHOCHSCHRÄNKE INNENLIEGEND
HOCH-/HALBHOCHSCHRÄNKE



29 CM TIEF

HALBHOHE SCHRÄNKE EINLIEGEND

(Fronten zwischen dem Korpus)

**HALBHOHER SCHRANK –
1 GESCHLOSSENE TÜR**



B × T × H cm	Ausführung	Scharniere	Code	Preisgruppe		
				Gruppe 1	Gruppe 2	
35 x 29 x 85	Holzgriffleiste	Links	8BE35007	456	517	
		Rechts	8BE35008	456	517	
	Alu-Griffleiste	Links	8BE35005	456	517	
		Rechts	8BE35006	456	517	
	Matt schwarze Griffleiste	Links	8BE35049	456	517	
		Rechts	8BE35050	456	517	
	Aufbaugriff Bar	Links	8BE35097	456	517	
		Rechts	8BE35098	456	517	
	Aufbaugriff Noëlla	Links	8BE35099	456	517	
		Rechts	8BE35100	456	517	
	Bestellen Sie beim halbhohen Schrank das gewünschte Griffset Noëlla.			Chrom	NC29-1	
	Der Preis des halbhohen Schranks ist inklusive Griff. Das Griffset besteht aus 1 Griff mit einer Breite von 29 cm.			Matt schwarz	NZ29-1	
				Kupfer	NK29-1	
				Messing	NM29-1	
			Mattweiß	NW29-1		
			Edelstahl	NR29-1		
			Gunmetal	NG29-1		
			Bronze	NB29-1		
45 x 29 x 85	Holzgriffleiste	Links	8BE45007	492	555	
		Rechts	8BE45008	492	555	
	Alu-Griffleiste	Links	8BE45005	492	555	
		Rechts	8BE45006	492	555	
	Matt schwarze Griffleiste	Links	8BE45049	492	555	
		Rechts	8BE45050	492	555	
	Aufbaugriff Bar	Links	8BE45097	492	555	
		Rechts	8BE45098	492	555	
	Aufbaugriff Noëlla	Links	8BE45099	492	555	
		Rechts	8BE45100	492	555	
	Bestellen Sie beim halbhohen Schrank das gewünschte Griffset Noëlla.			Chrom	NC29-1	
	Der Preis des halbhohen Schranks ist inklusive Griff. Das Griffset besteht aus 1 Griff mit einer Breite von 29 cm.			Matt schwarz	NZ29-1	
				Kupfer	NK29-1	
				Messing	NM29-1	
			Mattweiß	NW29-1		
			Edelstahl	NR29-1		
			Gunmetal	NG29-1		
			Bronze	NB29-1		

Der halbhohe Schrank ist mit 2 verstellbaren Glasböden ausgestattet.

HOCHSCHRÄNKE AUFLEGEND

HOCHSCHRÄNKE EINLIEGEND

HALBHOCHSCHRÄNKE AUFLEGEND

HALBHOCHSCHRÄNKE INNENLIEGEND

HOCH-/HALBHOCHSCHRÄNKE



35 CM TIEF

HALBHOHE SCHRÄNKE EINLIEGEND

(Fronten zwischen dem Korpus)

HALBHOHER SCHRANK – 1 GESCHLOSSENE TÜR



B × T × H cm	Ausführung	Scharniere	Code	Preisgruppe	
				Gruppe 1	Gruppe 2
35 x 35 x 85	Holzgriffleiste	Links	8NU35007	456	517
		Rechts	8NU35008	456	517
	Alu-Griffleiste	Links	8NU35005	456	517
		Rechts	8NU35006	456	517
	Matt schwarze Griffleiste	Links	8NU35049	456	517
		Rechts	8NU35050	456	517
	Aufbaugriff Bar	Links	8NU35097	456	517
		Rechts	8NU35098	456	517
	Aufbaugriff Noëlla* (siehe Info unten zur Griffwahl)	Links	8NU35099	456	517
		Rechts	8NU35100	456	517
45 x 35 x 85	Holzgriffleiste	Links	8NU45007	492	555
		Rechts	8NU45008	492	555
	Alu-Griffleiste	Links	8NU45005	492	555
		Rechts	8NU45006	492	555
	Matt schwarze Griffleiste	Links	8NU45049	492	555
		Rechts	8NU45050	492	555
	Aufbaugriff Bar	Links	8NU45097	492	555
		Rechts	8NU45098	492	555
	Aufbaugriff Noëlla* (siehe Info unten zur Griffwahl)	Links	8NU45099	492	555
		Rechts	8NU45100	492	555

Der halbhohe Schrank ist mit 2 verstellbaren Glasböden ausgestattet.

HALBHOHER SCHRANK - MIT WÄSCHEKORB



B × T × H cm	Ausführung	Code	Gruppe									
			1	2								
35 x 35 x 85	Holzgriffleiste Aluminium-Griffleiste Matt schwarze Griffleiste Aufbaugriff Bar	8NU35071	595	657								
		8NU35073	595	657								
		8NU35075	595	657								
		8NU35077	595	657								
		8NU35079	595	657								
45 x 35 x 85	Holzgriffleiste Aluminium-Griffleiste Matt schwarze Griffleiste Aufbaugriff Bar	Aufbaugriff Noëlla* (siehe Info unten zur Griffwahl) ivm bestellen juiste greepset)	8NU35079	595	657							
						Aufbaugriff Noëlla* (siehe Info unten zur Griffwahl)	8NU45079	632	694			
										8NU45071	632	694
										8NU45073	632	694
										8NU45075	632	694
		8NU45077	632	694								

Der Wäschekorb wird vormontiert geliefert. Der Wäschekorb ist aus Metall (silberfarben). Die Klappe ist mit einer Klappenstütze ausgestattet, sodass sie schräg geöffnet stehen bleibt. Der Wäschekorb hängt an einem Aufhängehaken und ist herausnehmbar.

*Bestellen Sie beim halbho-	Chrom	NC29-1
hen Schrank das gewünschte	Matt schwarz	NZ29-1
Griffset Noëlla.	Kupfer	NK29-1
Der Preis des halbho-	Messing	NM29-1
Schranks ist inklusive Griffe. Das	Mattweiß	NW29-1
Griffset besteht aus 1 Griff mit	Edelstahl	NR29-1
einer Breite von 29 cm.	Gunmetal	NG29-1
	Bronze	NB29-1

HOCHSCHRÄNKE AUFLIEGEND

HOCHSCHRÄNKE EINLIEGEND

HALBHOCHSCHRÄNKE AUFLIEGEND

HALBHOCHSCHRÄNKE INNENLIEGEND

HOCH-/HALBHOCHSCHRÄNKE

SJITHOUSE GÄSTE-WC BADMÖBEL

WASCHTISCHE	SJ-02
AUFSATZWASCHBECKEN	SJ-04
ARMATUREN.....	SJ-06
SIPHON – VENTILE – ECKVENTIL	SJ-08
ZUBEHÖR.....	SJ-09
ABDECKPLATTEN	SJ-10
STÜTZEN FÜR ABDECKPLATTEN.....	SJ-11
RAHMEN MIT EINLAGE.....	SJ-12
UNTERSCHRANKEN	SJ-13
EPOCH TOILETTENMÖBEL-SETS	SJ-14
SPIEGEL.....	SJ-16
LAMPEN.....	SJ-21

ACHTUNG! DIE UNTENSTEHENDEN FARBEN SIND INNERHALB VON 2 WOCHEN LIEFERBAR!

Die übrigen Thebalux Badmöbelfarben sind ebenfalls für Sjithouse möglich. Aufstellungen in diesen Farben sind innerhalb von 4 bis 6 Wochen lieferbar.



Urban oak
Farbcode: UO
PREISGRUPPE 1



Congo Brown
Farbcode: CB
PREISGRUPPE 1

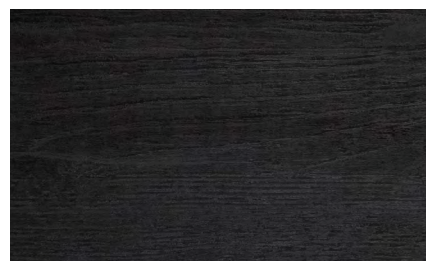

Nero
Farbcode: NR
PREISGRUPPE 1

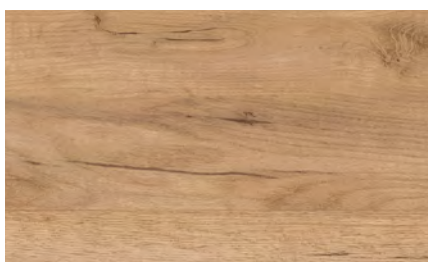

Navarro Eiche
Farbcode: NA
PREISGRUPPE 1

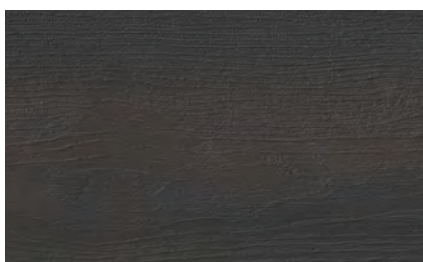

Coal Oak
Farbcode: CO
PREISGRUPPE 2



Walnut
Farbcode: WN
PREISGRUPPE 1

ALFA - KERAMIK



Ausführung

1 Hahnloch

Farbe

Weiß glänzend
Mattweiß
Matt schwarz
Sand matt

Code

18045
3TT40196KMW
3TT40196KMZ
3TT40196KS

Preis

161
236
236
236

0 Hahnlöcher

Weiß glänzend
Mattweiß
Matt schwarz
Sand matt

3TT40197KW
3TT40197KMW
3TT40197KMZ
3TT40197KS

161
236
236
236

B x T x H: 40,5 x 22,5 x 5,5 cm
Frei hängend montierbar: nein

Der Waschtisch ist mit oder ohne Hahnloch erhältlich und sowohl links als auch rechts verwendbar. Der Waschtisch ist nicht mit dem Stahlrahmen 39,5 kombinierbar.

FARBOPTIONEN ALFA Waschtisch



Weiß glänzend
Code: KW



Mattweiß
Code: KMW

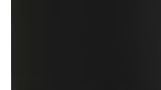

Matt schwarz
Code: KMZ

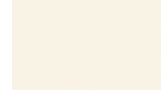

Sand matt
Code: KS

JOY - MINERALMARMOR



Ausführung

1 Hahnloch

Farbe

Weiß glänzend

Code

3TT40137

Preis

161

B x T x H: 40 x 22 x 5,5 cm
Frei hängend montierbar: nein

Der Waschtisch ist inklusive Hahnloch erhältlich und sowohl links als auch rechts verwendbar. Nur inklusive Hahnloch erhältlich.

GLACIER - SOLID SURFACE



Ausführung

0 Hahnlöcher

Farbe

Mattweiß
Mattgrau

Code

3TT40107SS
3TT40107CC

Preis

~~408~~
für 343

30 % Preisnachlass

B x T x H: 40 x 22 x 10 cm
Frei hängend montierbar: nein

Sehr schlicht gestalteter Waschtisch ohne Hahnloch (einfach selbst zu bohren). Mattgrau verfügbar, nur solange der Vorrat reicht. Ablauf mit Abdeckkappe in Farbe und Material des Waschtischs erhältlich. Jetzt reduziert! Siehe Übersicht Ventile.

FARBOPTIONEN GLACIER WASCHTISCH

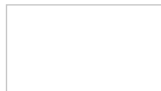

Mattweiß
Code: SS



Mattgrau
Code: CC

DELTA - MINERALMARMOR



Ausführung

1 Hahnloch

Farbe

Weiß glänzend
Matt schwarz

Code

3TT40193MGL
3TT40193MZM

Preis

198
235

B x T x H: 40 x 22 x 10 cm
Frei hängend montierbar: nein

Sehr schlicht gestalteter Waschtisch. Nur inklusive Hahnloch erhältlich.

SIGMA – HARTSTEIN



Ausführung

1 Hahnloch

Code

3TT40105

Preis

270

B x T x H: 40,5 x 22 x 10 cm
 Frei hängend montierbar: nein

Der Waschtisch ist inklusive Hahnloch erhältlich und sowohl links als auch rechts verwendbar.
 Nur inklusive Hahnloch erhältlich.

HILTON – MARMOR



Ausführung

1 Hahnloch

Code

3TT40178BM

Preis

479

B x T x H: 40,3 x 22,5 x 10 cm
 Frei hängend montierbar: nein

Der Waschtisch ist inklusive Hahnloch erhältlich und sowohl links als auch rechts verwendbar.
 Nur inklusive Hahnloch erhältlich.

AUFSATZWASCHBECKEN

WASCHTISCHE
AUFBAUSCHALEN
 ARMATUREN
 SIPHON & ABLÄUFE
 ACCESSOIRES
 WASCHTISCHPLATTEN
 KONSOLEN
 AHMEN MIT EINLEGER
 UNTERSCHRÄNKE
 GÄSTE-WC MÖBEL
 EPOCH SETS
 SPIEGEL
 LEUCHTEN

ICE - SOLID SURFACE



Durchmesser cm Höhe cm
 Ø 20 11

Farbe Code
 Mattweiß 30P20091SS
 Mattgrau 30P20091CC
 Mattanthrazit 30P20091GR
 Matt schwarz 30P20091SB

Preis
~~Von 245~~ für 172
~~Von 295~~ für 206
~~Von 295~~ für 206
~~Von 295~~ für 206

Das Ice Aufsatzwaschbecken ist in mehreren Farben lieferbar.
 Erhältlich nur solange der Vorrat reicht.
 Ablauf mit Abdeckkappe in Farbe und Material des Waschtischs erhältlich (außer Mattweiß). Jetzt reduziert!
 Siehe Übersicht Ventile.

30 % Preisnachlass

FARBOPTIONEN ICE - SOLID SURFACE AUFSATZWASCHBECKEN



Mattweiß Code: SS
 Mattgrau Code: CC
 Mattanthrazit Code: GR
 Matt schwarz Code: SB

MOON 23 - KERAMIK



Durchmesser cm Höhe cm
 Ø 23 12

Farbe Code
 Weiß glänzend 30P23104KW
 Mattweiß 30P23104KMW
 Matt schwarz 30P23104KMZ
 Sand matt 30P23104KS

Preis
 149
 215
 215
 215

FARBOPTIONEN MOON AUFSATZWASCHBECKEN



Weiß glänzend Code: KW
 Mattweiß Code: KMW
 Matt schwarz Code: KMZ
 Sand matt Code: KS

MOON 26 - KERAMIK



Durchmesser cm Höhe cm
 Ø 26,5 12

Farbe Code
 Weiß glänzend 30P26093
 Mattweiß 30P26103
 Matt schwarz 30P26102
 Sand matt 30P26195

Preis
 161
 227
 227
 227

FARBOPTIONEN MOON AUFSATZWASCHBECKEN



Weiß glänzend
 Mattweiß
 Matt schwarz
 Sand matt

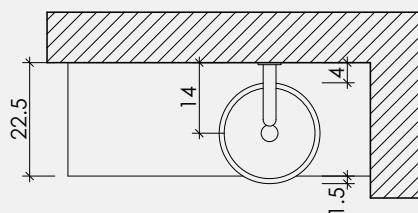

Schale Ø 20 cm
 (Solid Surface)

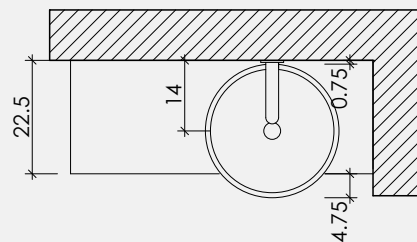

Schale ø 26.5 cm
 (Keramik)

AUFSATZWASCHBECKEN

ETNA - HARTSTEIN



Durchmesser cm Höhe cm

Ø 23 11,5

Code

30P24100

Preis

259

Tipp: Perfekte Kombination mit Armatur in Gunmetal.

BASALT



Durchmesser cm Höhe cm

Ø 23 11,5

Code

30P23101

Preis

259

Tipp: Perfekte Kombination mit Armatur in Matt schwarz.

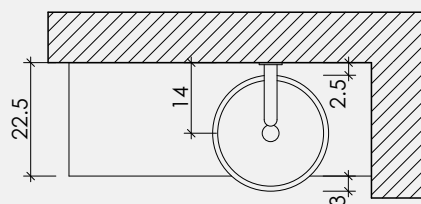

Schale ø 23 cm
(Basalt, Hartstein und Keramik)

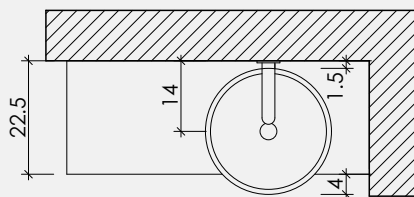

Schale ø 25 cm
(Beton)

WASCHTISCHE AUFBAUSCHALEN ARMATUREN SIPHON & ABLÄUFE ACCESSOIRES WASCHTISCHPLATTEN KONSOLEN AHMEN MIT EINLEGER UNTERSCHRÄNKE EPOCH SETS SPIEGEL LEUCHTEN GÄSTE-WC MÖBEL

VINCE



Farbe

- Chrom
- Edelstahl
- Gunmetal
- Matt schwarz
- Messing
- Kupfer

Code

- 9TH0046CH
- 9TH0046Edelstahl
- 9TH0046GM
- 9TH0046MZ
- 9TH0046M
- 9TH0046K

Preis

- 90
- 117
- 117
- 117
- 117
- 117

~~Von 117~~

für 82

30 % Preisnachlass

Höhe unter Auslauf: 9,5 cm
Gesamthöhe: 19 cm

Designarmatur für Kaltwasser mit einfacher Ein-/Aus-Bedienung am Auslauf. Die Armatur wird ohne Anschlusschlauch geliefert. Nicht geeignet für die Verwendung mit Aufsatzwaschbecken. Die Farbe Kupfer ist nur solange der Vorrat reicht erhältlich.

VINCE TALL



Farbe

- Chrom
- Edelstahl
- Gunmetal
- Matt schwarz
- Messing
- Kupfer

Code

- 9TH0047CH
- 9TH0047Edelstahl
- 9TH0047GM
- 9TH0047MZ
- 9TH0047M
- 9TH0047K

Preis

- 131
- 158
- 158
- 158
- 158
- 158

~~Von 158~~

für 110

30 % Preisnachlass

Höhe unter Auslauf: 20,5 cm
Gesamthöhe: 30 cm

Designarmatur für Kaltwasser mit einfacher Ein-/Aus-Bedienung am Auslauf. Die Armatur wird ohne Anschlusschlauch geliefert. Nicht geeignet für die Verwendung mit Waschtischen. Die Farbe Kupfer ist nur solange der Vorrat reicht erhältlich.

VINCE WALL



Farbe

- Chrom
- Edelstahl
- Gunmetal
- Matt schwarz
- Messing

Code

- 9TH0048CH
- 9TH0048RVS
- 9TH0048GM
- 9TH0048MZ
- 9TH0048M

Preis

- 90
- 117
- 117
- 117
- 117

Auslaufflänge: 20,5 cm
Gesamte Aufbauhöhe: 11,6 cm

Designarmatur für Kaltwasser mit Wandmontage und kürzbarem Auslauf. Einfache Ein-/Aus-Bedienung am Auslauf.



Maximal um 76 mm kürzbar

STICK



Farbe

Chrom
Matt schwarz
Messing
Kupfer

Code

9TH0044CH
9TH0044MZ
9TH0044M
9TH0044K

Preis

226
256
313

~~Von 313~~ für 219

30 % Preisnachlass

Höhe unter Auslauf: 6,5 cm
Gesamthöhe: 14,8 cm

Armatur für Warm- und Kaltwasser mit KIWA-Zertifizierung. Die Armatur wird inklusive Anschlusschläuchen geliefert. Farbe der Anschlusschläuche Metallfarbe, nicht identisch mit der Farbe der Armatur. Nicht geeignet für die Verwendung mit Aufsatzwaschbecken. Die Armatur ist ausschließlich in der Warm-/Kaltwasser-Variante erhältlich. Die Farbe Kupfer ist nur solange der Vorrat reicht erhältlich.

STICK TALL



Farbe

Chrom
Matt schwarz
Messing
Kupfer

Code

9TH0045CH
9TH0045MZ
9TH0045M
9TH0045K

Preis

259
283
340

~~Von 340~~ für 238

30 % Preisnachlass

Höhe unter Auslauf: 19,5 cm
Gesamthöhe: 27,8 cm

Armatur für Warm- und Kaltwasser mit KIWA-Zertifizierung. Die Armatur wird inklusive Anschlusschläuchen geliefert. Farbe der Anschlusschläuche Metallfarbe, nicht identisch mit der Farbe der Armatur. Die Armatur ist ausschließlich in der Warm-/Kaltwasser-Variante erhältlich. Die Farbe Kupfer ist nur solange der Vorrat reicht erhältlich.

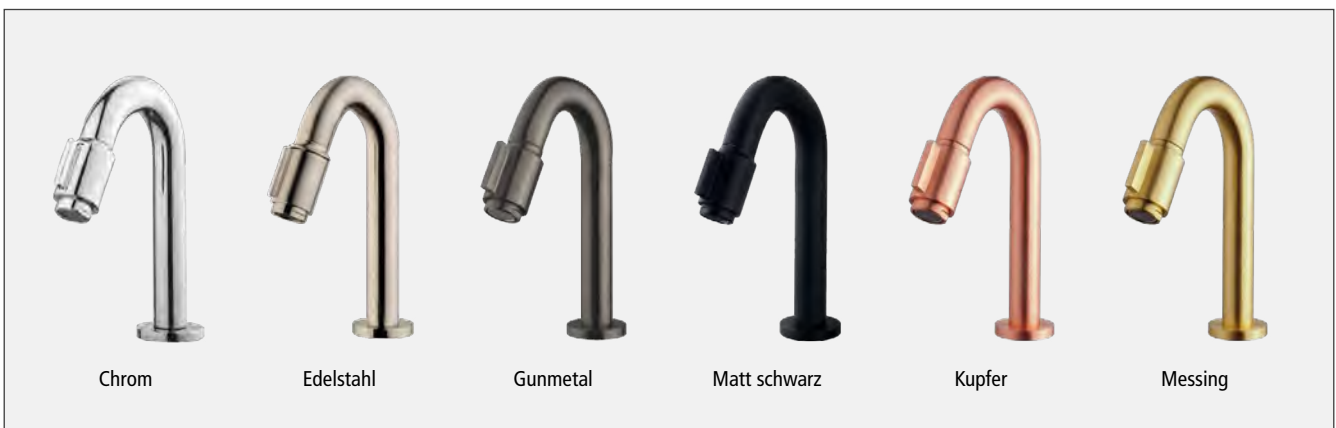
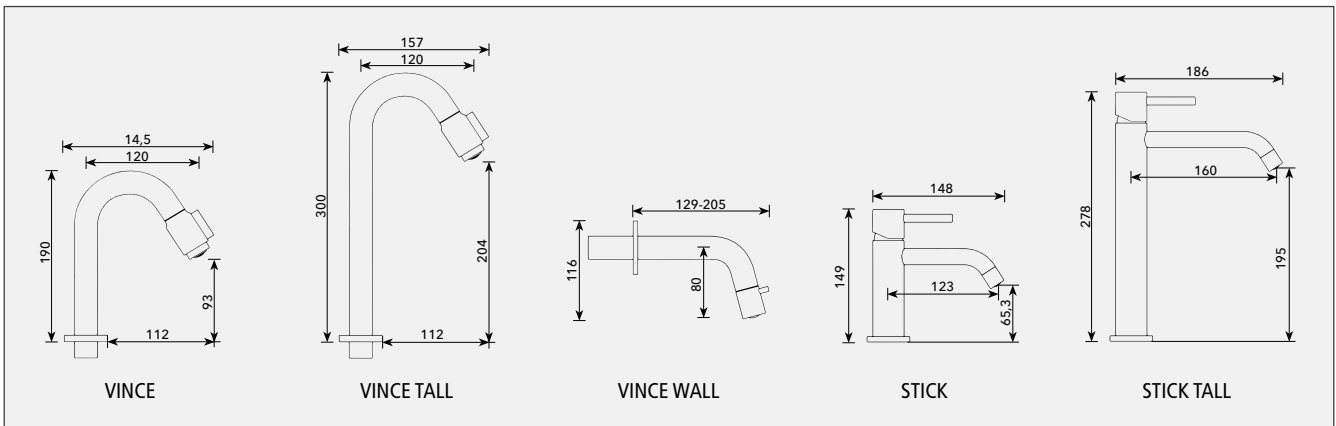

WASCHTISCHE
AUFBAUSCHALEN
ARMATUREN
SIPHON & ABLÄUFE
ACCESSOIRES
WASCHTISCHPLATTEN
KONSOLEN
AHMEN MIT EINLEGER
UNTERSCHRÄNKE
GÄSTE-WC MÖBEL

ANSCHLUSSET



Farbe

Chrom
Edelstahl
Gunmetal
Matt schwarz
Messing

Code

9TH0127CH
9TH0127Edelstahl
9TH0127GM
9TH0127MZ
9TH0127M

Preis

159
206
206
206
206

Das Anschlussset besteht aus:
Siphon, Always-open-Ventil & Eckventil mit Anschlussschlauch

Das Set ist nicht vollständig in Kupfer erhältlich und daher nicht aufgeführt.

DESIGN SIPHON

Niedriges Modell



Farbe

Chrom
Edelstahl
Gunmetal
Matt schwarz
Messing
Kupfer

Code

9TH0049CH
9TH0049Edelstahl
9TH0049GM
9TH0049MZ
9TH0049M
9TH0049K

Preis

63
97
97
97
97
97

~~Von 97~~

für 68

30 % Preisnachlass



Auf Maß zuschneidbar (einfach selbst durchzuführen).
Die Farbe Kupfer ist nur solange der Vorrat reicht erhältlich.

ALWAYS OPEN PLUG

Das Ventil kann nicht verschlossen werden.



Farbe

Chrom
Edelstahl
Gunmetal
Matt schwarz
Messing

Code

9TH0050CH
9TH0050Edelstahl
9TH0050GM
9TH0050MZ
9TH0050M

Preis

31
44
44
44
44

CLICK PLUG ICE

Für Aufsatzwaschbecken Ice



Farbe

Mattgrau
Mattanthrazit
Matt schwarz

Code

9TH0040CC
9TH0040GR
9TH0040SB

Preis

~~Von 76~~
~~Von 76~~
~~Von 76~~

für 54
für 54
für 54

30 % Preisnachlass

Das Click-Ventil ist nicht mehr in Mattweiß erhältlich.
Die übrigen Farben sind nur solange der Vorrat reicht lieferbar.

ECKVENTIL SET

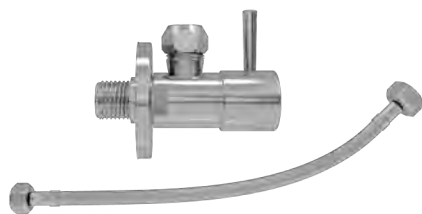

Farbe

Chrom
Edelstahl
Gunmetal
Matt schwarz
Messing

Code

9TH0125CH
9TH0125Edelstahl
9TH0125GM
9TH0125MZ
9TH0125M

Preis

65
65
65
65
65

Eckventil-Set mit Schlauch 1/2" x 3/8".

KLEINER HANDTUCHHAKEN



Farbe
 Chrom
 Edelstahl
 Gunmetal
 Matt schwarz
 Messing

Code
 9TH0100CH
 9TH0100Edelstahl
 9TH0100GM
 9TH0100MZ
 9TH0100M

Preis
 18
 18
 24
 20
 23

TOILETTPAPIERHALTER MIT Klappe



Farbe
 Chrom
 Edelstahl
 Gunmetal
 Matt schwarz
 Messing

Code
 9TH0106CH
 9TH0106Edelstahl
 9TH0106GM
 9TH0106MZ
 9TH0106M

Preis
 91
 91
 117
 85
 110

ERSATZROLLENHALTER



Farbe
 Chrom
 Edelstahl
 Gunmetal
 Matt schwarz
 Messing

Code
 9TH0107CH
 9TH0107Edelstahl
 9TH0107GM
 9TH0107MZ
 9TH0107M

Preis
 61
 61
 85
 64
 73

TOILETTPAPIERBÜRSTE



Farbe
 Chrom
 Edelstahl
 Gunmetal
 Matt schwarz
 Messing

Code
 9TH0108CH
 9TH0108Edelstahl
 9TH0108GM
 9TH0108MZ
 9TH0108M

Preis
 93
 93
 180
 129
 146





SEIFENSPENDER



Farbe
 Chrom
 Edelstahl
 Gunmetal
 Matt schwarz
 Messing

Code
 9TH0109CH
 9TH0109Edelstahl
 9TH0109GM
 9TH0109MZ
 9TH0109M

Preis
 62
 62
 98
 63
 79

ABDECKPLATTE HOLZ 25 CM	B × T × H cm 25 x 22,5 x 1,9	Code 2TT25001	Preisgruppe	
			Gruppe 1 34	Gruppe 2 45
			<p>Abdeckplatte aus Holz / Melamin mit PVC-Kantenverarbeitung. Ohne Ablauföffnungen (Ø 7 cm), diese müssen selbst angebracht werden. Für Beispiele siehe Montageanleitung. Das Hahnloch (Ø 3,5 cm) muss in der Abdeckplatte selbst gebohrt werden. Fügen Sie einen Farbcode hinter der angegebenen Artikelnummer der Abdeckplatte hinzu.</p>	
ABDECKPLATTE HOLZ 40 CM	B × T × H cm 40 x 22,5 x 1,9	Code 2TT40001	Gruppe 1 40	Gruppe 2 53
			<p>Abdeckplatte aus Holz / Melamin mit PVC-Kantenverarbeitung. Ohne Ablauföffnungen (Ø 7 cm), diese müssen selbst angebracht werden. Für Beispiele siehe Montageanleitung. Das Hahnloch (Ø 3,5 cm) muss in der Abdeckplatte selbst gebohrt werden. Fügen Sie einen Farbcode hinter der angegebenen Artikelnummer der Abdeckplatte hinzu.</p>	
ABDECKPLATTE HOLZ 50 CM	B × T × H cm 50 x 22,5 x 1,9	Code 2TT50001	Gruppe 1 47	Gruppe 2 54
			<p>Abdeckplatte aus Holz / Melamin mit PVC-Kantenverarbeitung. Ohne Ablauföffnungen (Ø 7 cm), diese müssen selbst angebracht werden. Für Beispiele siehe Montageanleitung. Das Hahnloch (Ø 3,5 cm) muss in der Abdeckplatte selbst gebohrt werden. Fügen Sie einen Farbcode hinter der angegebenen Artikelnummer der Abdeckplatte hinzu.</p>	
ABDECKPLATTE HOLZ 60 CM	B × T × H cm 60 x 22,5 x 1,9	Code 2TT60001	Gruppe 1 53	Gruppe 2 69
			<p>Abdeckplatte aus Holz / Melamin mit PVC-Kantenverarbeitung. Ohne Ablauföffnungen (Ø 7 cm), diese müssen selbst angebracht werden. Für Beispiele siehe Montageanleitung. Das Hahnloch (Ø 3,5 cm) muss in der Abdeckplatte selbst gebohrt werden. Fügen Sie einen Farbcode hinter der angegebenen Artikelnummer der Abdeckplatte hinzu.</p>	
ABDECKPLATTE HOLZ 65 CM	B × T × H cm 65 x 22,5 x 1,9	Code 2TT65001	Gruppe 1 56	Gruppe 2 72
			<p>Abdeckplatte aus Holz / Melamin mit PVC-Kantenverarbeitung. Ohne Ablauföffnungen (Ø 7 cm), diese müssen selbst angebracht werden. Für Beispiele siehe Montageanleitung. Das Hahnloch (Ø 3,5 cm) muss in der Abdeckplatte selbst gebohrt werden. Fügen Sie einen Farbcode hinter der angegebenen Artikelnummer der Abdeckplatte hinzu.</p>	

STÜTZE

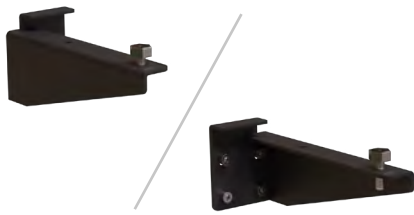

Ausführung

Stütze links
Stütze rechts

Code

9TH0029
9TH0030

Preis

48
48

Stütze aus schwarzem, pulverbeschichtetem Metall inklusive Stellschraube.
Stütze ohne Handtuchhalter. Die Stütze wird inklusive Montagematerial geliefert.

STÜTZE MIT HANDTUCHHALTER



Ausführung

Stütze links inklusive Handtuchhalter
Stütze rechts inklusive Handtuchhalter

Code

9TH0031
9TH0032

Preis

76
76

Stütze aus schwarzem, pulverbeschichtetem Metall inklusive Stellschraube.
Stütze mit integriertem Handtuchhalter. Die Stütze wird inklusive Montagematerial geliefert.

RAHMEN 25 – HOLZEINLAGE



B × T × H cm

25 x 21,5 x 25

Code

1TT25357

Preisgruppe

Gruppe 1 **Gruppe 2**

224

234

Stahlrahmen mit massiven quadratischen Streben (2 x 2 cm), schwarz pulverbeschichtet. Inklusive Aufhängebügel und Befestigungsmaterial für eine sehr einfache und stabile Montage. Einlage aus Holz / Melamin mit PVC-Kantenverarbeitung.

Auswahl aus vielen Holzfarben. Fügen Sie hinter der angegebenen Artikelnummer einen Farbcode hinzu.

Nur geeignet zur Verwendung in Kombination mit einer Wandarmatur.

RAHMEN 39,5 – HOLZEINLAGE



B × T × H cm

39,5 x 21,5 x 25

Code

1TT39357

Gruppe 1 **Gruppe 2**

243

253

Stahlrahmen mit massiven quadratischen Streben (2 x 2 cm), schwarz pulverbeschichtet. Inklusive Aufhängebügel und Befestigungsmaterial für eine sehr einfache und stabile Montage. Einlage aus Holz / Melamin mit PVC-Kantenverarbeitung.

Auswahl aus vielen Holzfarben. Fügen Sie hinter der angegebenen Artikelnummer einen Farbcode hinzu.

Nicht kombinierbar mit dem Waschtisch Alfa.

UNTERSCHRANK 25 CM

1 Tür - inklusive schwarzem Griff



B × T × H cm
25 x 21,5 x 25

Code
1TT25163

Preisgruppe	
Gruppe 1	Gruppe 2
255	294

25 cm Schrank verwendbar als 25 cm Möbel oder als Anbauschränk bei einem 50 cm, 60 cm oder 65 cm Möbel.
Die Schranktür kann rechts- oder linksanschlagend montiert werden.

Auswahl aus vielen Holzfarben. Fügen Sie hinter der angegebenen Artikelnummer einen Farbcode hinzu.
Der Unterschränk wird inklusive weißem Kunststoffstoffsiphon geliefert.

UNTERSCHRANK 39,5 CM

1 Tür - inklusive schwarzem Griff



B × T × H cm
39,5 x 21,5 x 25

Code
1TT39167

Gruppe 1	Gruppe 2
255	294

39,5 cm Schrank verwendbar als 40 cm Möbel oder als Anbauschränk bei einem 65 cm Möbel.
Die Schranktür kann rechts- oder linksanschlagend montiert werden.

Auswahl aus vielen Holzfarben. Fügen Sie hinter der angegebenen Artikelnummer einen Farbcode hinzu.
Der Unterschränk wird inklusive weißem Kunststoffstoffsiphon geliefert.

UNTERSCHRANK 39,5 CM

1 Tür - grifflos



B × T × H cm
39,5 x 21,5 x 50

Code
1TT39163

Gruppe 1	Gruppe 2
335	411

Wandschränk geeignet für alle Waschtische.
Die Schranktür kann rechts- oder linksanschlagend montiert werden.

Auswahl aus vielen Holzfarben. Fügen Sie hinter der angegebenen Artikelnummer einen Farbcode hinzu.
Der Unterschränk wird inklusive weißem Kunststoffstoffsiphon geliefert.

ACHTUNG! DIE UNTENSTEHENDEN FARBEN SIND INNERHALB VON 2 WOCHEN LIEFERBAR!

Die übrigen Thebalux Badmöbelfarben sind ebenfalls für Sjithouse möglich. Aufstellungen in diesen Farben sind innerhalb von 4 bis 6 Wochen lieferbar.

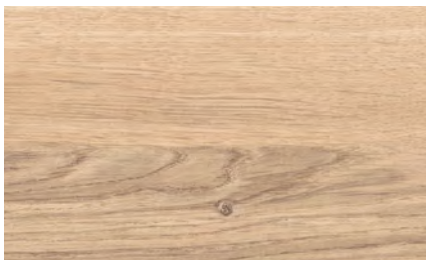

Urban oak
PREISGRUPPE 1
Farbcode: **UO**



Congo Brown
PREISGRUPPE 1
Farbcode: **CB**

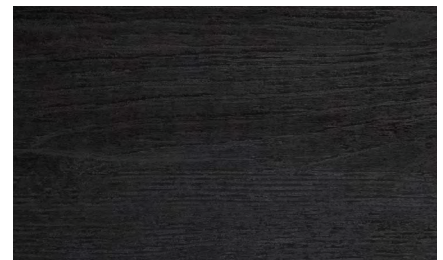

Nero
PREISGRUPPE 1
Farbcode: **NR**

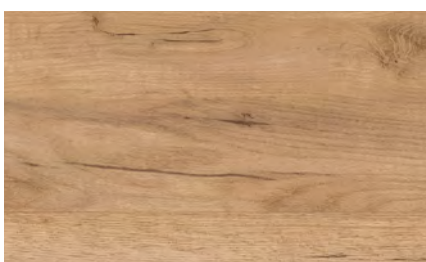

Navarro Eiche
PREISGRUPPE 1
Farbcode: **NA**

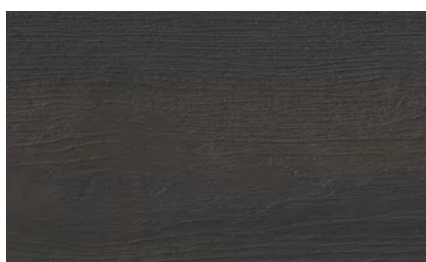

Coal Oak
PREISGRUPPE 2
Farbcode: **CO**



Walnut
PREISGRUPPE 1
Farbcode: **WN**

LIEFERBAR INNERHALB VON 2 WOCHEN

EPOCH 50,5 CM / 2 X TÜR

Set: Unterschrank mit 2 Türen und Waschtisch



B x d x h cm

50,5 x 34,5 x 41,2

Farbe

Roquebrun
Blanc
Chocolate

Code

9TT50132R
9TT50132B
9TT50132C

Preis

1440
1440
1440

Waschtisch aus Corian Pure White, 1,2 cm stark, mit eingelassener runder Schale mit einem Durchmesser von 25,5 cm. Die Beckentiefe beträgt 11,5 cm. Der Waschtisch kann mit einer Wandarmatur oder einer Armatur auf der Platte kombiniert werden. Standardmäßig ohne Hahnloch (einfach selbst zu bohren). Unterschrank aus aufliegendem Multiplex mit Holz furnier. Ausgeführt mit 2 Türen mit abgerundeten Ecken. Der Unterschrank ist grifflos und wird inklusive weißem Kunststoff siphon geliefert.



EPOCH 35,5 CM / ABRUNDUNG LINKS

Set: Unterschrank mit 1 Tür und Waschtisch



B x T x H cm

35,5 x 24,5 x 41,2

Farbe

Roquebrun
Blanc
Chocolate

Code

9TT35133R
9TT35133B
9TT35133C

Preis

1210
1210
1210

Waschtisch aus Corian Pure White, 1,2 cm stark, mit eingelassener Schale. Die Schale ist rechteckig und hat abgerundete Ecken. Die Beckentiefe beträgt 11,5 cm. Der Waschtisch kann mit einer Wandarmatur oder einer Armatur auf der Platte kombiniert werden. Standardmäßig ohne Hahnloch (einfach selbst zu bohren). Der Unterschrank ist freihängend oder rechts in einer Ecke platzierbar. Der Unterschrank ist grifflos und wird inklusive weißem Kunststoff siphon geliefert. Unterschrank aus aufliegendem Multiplex mit Holz furnier. Ausgeführt mit 1 Tür mit abgerundeter Ecke. Die abgerundete Ecke befindet sich auf der linken Seite. Die Türscharniere befinden sich auf der rechten Seite.

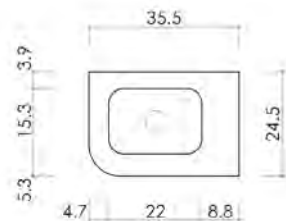

EPOCH 35,5 CM / ABRUNDUNG RECHTS

Set: Unterschrank mit 1 Tür und Waschtisch



B x T x H cm

35,5 x 24,5 x 41,2

Farbe

Roquebrun
Blanc
Chocolate

Code

9TT35134R
9TT35134B
9TT35134C

Preis

1210
1210
1210

Waschtisch aus Corian Pure White, 1,2 cm stark, mit eingelassener Schale. Die Schale ist rechteckig und hat abgerundete Ecken. Die Beckentiefe beträgt 11,5 cm. Der Waschtisch kann mit einer Wandarmatur oder einer Armatur auf der Platte kombiniert werden. Standardmäßig ohne Hahnloch (einfach selbst zu bohren). Der Unterschrank ist freihängend oder links in einer Ecke platzierbar. Der Unterschrank ist grifflos und wird inklusive weißem Kunststoff siphon geliefert. Unterschrank aus aufliegendem Multiplex mit Holz furnier. Ausgeführt mit 1 Tür mit abgerundeter Ecke. Die abgerundete Ecke befindet sich auf der rechten Seite. Die Türscharniere befinden sich auf der linken Seite.

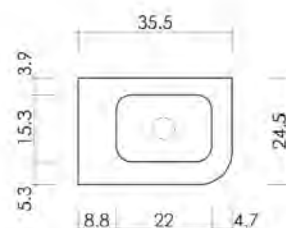

ALWAYS OPEN PLUG CORIAN



Farbe

Mattweiß

Code

9AC000595S

Preis

88

Always-open-Ventil mit Abdeckplatte in Mattweiß Corian. Passend zu den Epoch Waschtischen.

WASCHTISCHE
AUFBAUSCHALEN
ARMATUREN
SIPHON & ABLÄUFE
ACCESSOIRES
WASCHTISCHPLATTEN
KONSOLEN
AHMEN MIT EINLEGER
UNTERSCHRÄNKE
EPOCH SETS
SPIEGEL
LEUCHTEN
GÄSTE-WC MÖBEL

LIEFERBAR INNERHALB VON 2 WOCHEN

EPOCH 50,5 CM / 2 X TÜR

Set: Unterschrank mit 2 Türen und Abdeckplatte



B × T × H cm

50,5 x 34,5 x 41,6

Farbe

Roquebrun
Blanc
Chocolate

Code

9TT50135R
9TT50135B
9TT50135C

Preis

973
973
973

Abdeckplatte 1,6 cm stark mit abgerundeten Ecken an der Vorderseite. Ausgeführt in Multiplex mit Holz furnier. Ohne Hahnloch und Ablauföffnung. Kombinieren Sie dieses Set mit einem Aufsatzwaschbecken. Unterschrank aus aufliegendem Multiplex mit Holz furnier. Ausgeführt mit 2 Türen mit abgerundeten Ecken. Der Unterschrank ist grifflos und wird inklusive weißem Kunststoff siphon geliefert.

EPOCH 35,5 CM / ABRUNDUNG LINKS

Set: Unterschrank mit 1 Tür und Abdeckplatte



B × T × H cm

35,5 x 24,5 x 41,6

Farbe

Roquebrun
Blanc
Chocolate

Code

9TT35136R
9TT35136B
9TT35136C

Preis

789
789
789

Abdeckplatte 1,6 cm stark mit abgerundeten Ecken an der Vorderseite. Ausgeführt in Multiplex mit Holz furnier. Ohne Hahnloch und Ablauföffnung. Kombinieren Sie dieses Set mit einem Aufsatzwaschbecken.

Unterschrank aus aufliegendem Multiplex mit Holz furnier. Ausgeführt mit 1 Tür mit abgerundeter Ecke. Die abgerundete Ecke befindet sich auf der linken Seite. Die Tür scharniere befinden sich auf der rechten Seite. Der Unterschrank ist freihängend oder rechts in einer Ecke platzierbar. Der Unterschrank ist grifflos und wird inklusive weißem Kunststoff siphon geliefert.

EPOCH 35,5 CM / ABRUNDUNG RECHTS

Set: Unterschrank mit 1 Tür und Abdeckplatte



B × T × H cm

35,5 x 24,5 x 41,6

Farbe

Roquebrun
Blanc
Chocolate

Code

9TT35137R
9TT35137B
9TT35137C

Preis

789
789
789

Abdeckplatte 1,6 cm stark mit abgerundeten Ecken an der Vorderseite. Ausgeführt in Multiplex mit Holz furnier. Ohne Hahnloch und Ablauföffnung. Kombinieren Sie dieses Set mit einem Aufsatzwaschbecken.

Unterschrank aus aufliegendem Multiplex mit Holz furnier. Ausgeführt mit 1 Tür mit abgerundeter Ecke. Die abgerundete Ecke befindet sich auf der rechten Seite. Die Tür scharniere befinden sich auf der linken Seite. Der Unterschrank ist freihängend oder links in einer Ecke platzierbar. Der Unterschrank ist grifflos und wird inklusive weißem Kunststoff siphon geliefert.

FARBOPTIONEN EPOCH UNTERSCHRANKEN

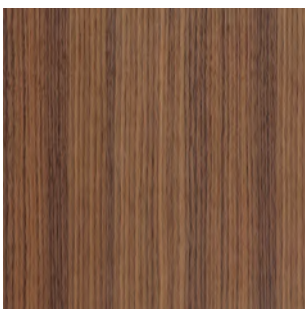

Roquebrun

Code: R

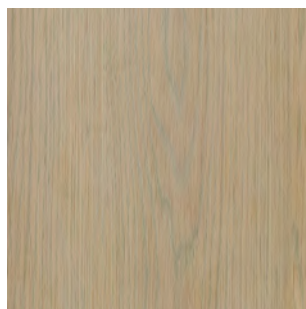

Blanc

Code: B



Chocolate

Code: C

SPIEGEL RUND

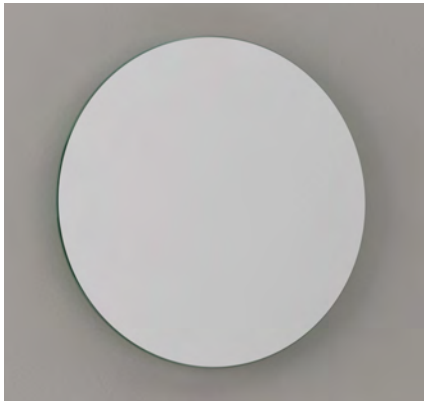

Durchmesser cm

40

Code

4TS40046

Preis

78

Einfacher runder Spiegel, montiert auf einem Aluminium-Kastenprofil. Befestigungsmaterial im Lieferumfang enthalten. Tiefe: 2,5 cm.

LUXUS-SPIEGEL RUND MIT SCHWARZEM RAHMEN



Durchmesser cm

40

Code

4TS40047

Preis

187

Trendiger runder Spiegel mit einem eleganten Metallrahmen. Befestigungsmaterial im Lieferumfang enthalten. Tiefe: 3,5 cm.

LUXUS-SPIEGEL RUND MIT RAHMEN IN ALT-MESSING



Durchmesser cm

40

Code

4TS40048

Preis

187

Trendiger runder Spiegel mit einem eleganten Metallrahmen. Befestigungsmaterial im Lieferumfang enthalten. Tiefe: 3,5 cm.

LUXUS-SPIEGEL RUND MIT BELEUCHTUNG UND SCHWARZEM RAHMEN



Durchmesser cm

41

Code

4TS40054

Preis

335

Sehr luxuriöser runder Spiegel mit schwarzem Metallrahmen. Der Spiegel ist ausgestattet mit LED-Beleuchtung, Schalter, Dimmfunktion, Farbwechsel zwischen warmem und kaltem Licht sowie Spiegelheizung. Zusätzlich indirekte Beleuchtung rund um den Spiegel. Befestigungsmaterial im Lieferumfang enthalten. Tiefe: 3,5 cm.

SPIEGEL DÄNISCH OVAL



B x H x T cm

30 x 70 x 3

Ausführung

Inklusive LED-Beleuchtung
Ohne LED-Beleuchtung

Code

4TS30070
4TS30071

Preis

335
204

Ovaler Spiegel, montiert auf verdecktem Aluminiumprofil.
Der Spiegel ist ohne Schalter ausgeführt. Die Schaltung erfolgt über einen externen Schalter.
Indirekte LED-Beleuchtung rund um den Spiegel: 3000K.

SPIEGEL HALB OVAL



B x H x T cm

30 x 70 x 3

Ausführung

Inklusive LED-Beleuchtung
Ohne LED-Beleuchtung

Code

4TS30072
4TS30073

Preis

335
204

Halbovaler Spiegel, montiert auf verdecktem Aluminiumprofil.
Der Spiegel kann gedreht werden, sodass sich die Rundung links oder rechts befindet.
Der Spiegel ist ohne Schalter ausgeführt. Die Schaltung erfolgt über einen externen Schalter.
Indirekte LED-Beleuchtung rund um den Spiegel: 3000K.



WASCHTISCHE
AUFBAUSCHALEN
ARMATUREN
SIPHON & ABLÄUFE
ACCESSOIRES
WASCHTISCHPLATTEN
KONSOLEN
AHMEN MIT EINLEGER
UNTERSCHRÄNKE
EPOCH SETS
GÄSTE-WC MÖBEL
SPIEGEL
LEUCHTEN

SPIEGEL RECHTECKIG



B x H x T cm

40 x 70 x 2,5

Code

18042

Preis

111

Rechteckiger Spiegel, montiert auf verdecktem Aluminium-Kastenprofil. Befestigungsmaterial im Lieferumfang enthalten.

SPIEGEL RECHTECKIG MIT SCHWARZEM RAHMEN



B x H x T cm

40 x 80 x 2

Code

4TS40050

Preis

111

Rechteckiger Spiegel in zeitlosem schwarzem Aluminiumrahmen (das Spiegelglas liegt bündig mit dem Rahmen). Befestigungsmaterial im Lieferumfang enthalten.



Schwarz

LUXUS-SPIEGEL MIT VERTIEFTEM RAHMEN

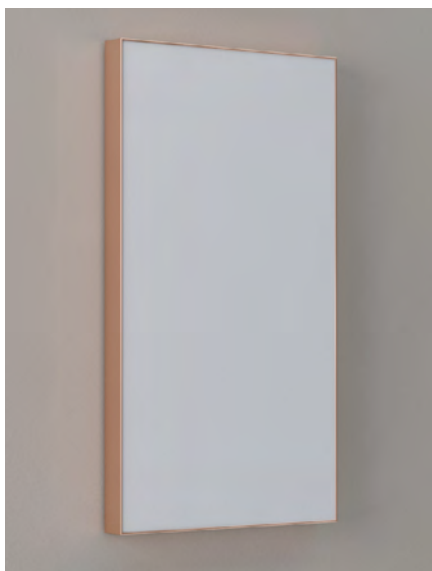

B x H x T cm

40 x 70 x 2,5

Farbe

Schwarz
Messing
Kupfer

Code

4TS40051
4TS40052
4TS40053

Preis

204
204
204

Luxuriöser rechteckiger Spiegel im Aluminiumrahmen mit zurückliegendem Spiegelglas. Das Spiegelglas liegt 0,8 cm vertieft im Rahmen. Befestigungsmaterial im Lieferumfang enthalten.

Lieferbar in 3 Farben:



Schwarz

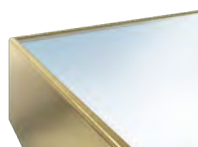

Messing



Kupfer

SPIEGEL OVAL



B x H x T cm

40 x 80 x 3

Code

4TS40060

Preis

335

Ovaler Spiegel mit schwarzem Rahmen.

SPIEGEL PINOT



B x H x T cm

45 x 90 x 4,9

Farbe

Matt schwarz
Messing

Code

4TS50065MZ
4TS50065M

Preis

613
664

Der Spiegel Pinot ist mit indirekter LED-Beleuchtung ausgestattet. Das indirekte Licht erzeugt einen Lichtschein rund um den Spiegel an der Wand. Der Spiegel ist mit einem Metallrahmen ausgeführt. Der Rahmen ist 4,9 cm tief, das Spiegelglas liegt 2 cm vertieft im Rahmen. Der Rahmen hat eine Stärke von 0,3 cm.

Der Spiegel ist ausgestattet mit Dimmfunktion, Memory-Funktion, Spiegelheizung, Farbwechsel von 2700K bis 6500K, Touch-Bedienung und diffusem LED-Licht.

FARBOPTIONEN SPIEGEL PINOT



Matt schwarz



Messing

SPIEGEL ELLIPS



B x H x T cm

50 x 130 x 3

Ausführung

Inklusive LED-Beleuchtung
Ohne LED-Beleuchtung

Code

4TS50058
4TS50059

Preis

623
476

Spiegel in elliptischer Form mit flacher Unterseite, erhältlich in Varianten mit und ohne LED-Beleuchtung an der Unterseite.

SPIEGEL CHURCH



B x H x T cm

50 x 100 x 5

Ausführung

Matt schwarz
Messing

Code

4TS50067MZ
4TS50067M

Preis

598
598

Der Spiegel Church ist mit direkter LED-Beleuchtung ausgestattet. Der Spiegel ist mit einem Metallrahmen rundum ausgeführt. Der Rahmen ist 5 cm tief, das Spiegelglas liegt 2 cm vertieft im Rahmen. An der Innenseite des Rahmens ist vollständig umlaufend LED-Beleuchtung integriert. Der Rahmen hat eine Stärke von 1,4 cm.

Der Spiegel ist ausgestattet mit Dimmfunktion, Memory-Funktion, Spiegelheizung, Farbwechsel von 2700K bis 6500K, Touch-Bedienung und diffusum LED-Licht.

FARBOPTIONEN SPIEGEL CHURCH



Matt schwarz



Messing

SPIEGEL MAX



B x H x T cm

50 x 110 x 3

Code

4TS50066

Preis

520

Der Spiegel Max ist mit indirekter LED-Beleuchtung ausgestattet. Die verdeckt platzierte indirekte Beleuchtung erzeugt einen Lichtschein rund um den Spiegel an der Wand. Der schmale vertikale Spiegel hat keinen Rahmen um das Spiegelglas.

Der Spiegel ist ausgestattet mit Dimmfunktion, Memory-Funktion, Spiegelheizung, Farbwechsel von 2700K bis 6500K, Touch-Bedienung und diffusum LED-Licht.

SPIEGEL MAX MIT LAMPE



B x H x T cm

57* x 110 x 6,5

Farbe der Lampe

Matt schwarz
Messing

Code

4TS50066MZ
4TS50066M

Preis

706
706

Der Spiegel Max mit Lampe ist mit indirekter LED-Beleuchtung ausgestattet. Die verdeckt platzierte indirekte Beleuchtung erzeugt einen Lichtschein rund um den Spiegel an der Wand. Der schmale vertikale Spiegel hat keinen Rahmen um das Spiegelglas. Zum Spiegel wird eine separate Lampe mitgeliefert. Diese Lampe gibt direktes Licht auf den Benutzer.

*Die Breite des Spiegels beträgt 50 cm. Die Breite der Lampe beträgt 45 cm. Die Lampe ragt an der rechten Seite 7 cm hervor.

Der Spiegel ist ausgestattet mit Dimmfunktion, Memory-Funktion, Spiegelheizung, Farbwechsel von 2700K bis 6500K, Touch-Bedienung und diffusum LED-Licht.

ATMOS LAMP



Farbe

Matt schwarz

Code

6VE0056

Preis

163

Decken-Hängelampe Atmos ist universell einsetzbar und mit allen Spiegeln kombinierbar. Durchmesser Kugel 14 cm. Höhe der Glaskugel 14,5 cm. Inklusive ca. 150 cm schwarzem Kabel (2-adrig). Das Kabel kann auf die gewünschte Länge gekürzt werden. Die Hängelampe muss über einen externen Schalter geschaltet werden. Die Lampe ist nicht dimmbar. 230 V / 1800 K / 4,5 W / 120 LM

GLOBE LAMP



Farbe

Matt schwarz

Code

6VE034

Preis

170

LED 230V / 4000K
Kugel-Hängelampe Ø 12 cm
Inklusive ca. 150 cm Kabel / 2-adrig (direkt an eine Wandsteckdose anschließbar, sofern über einen Toilettenschalter geschaltet).
Das Kabel kann auf die gewünschte Länge gekürzt werden.

CURLING

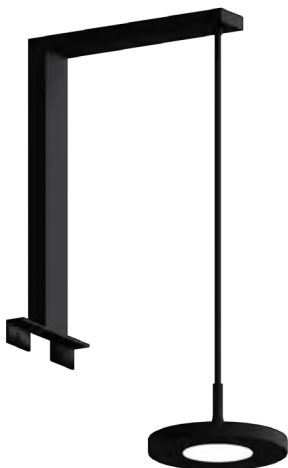

Farbe

Matt schwarz

Code

CURLING

Preis

142

Wandleuchte Curling ist universell einsetzbar und mit allen Spiegeln kombinierbar. Die Leuchte ist für die Wandmontage geeignet. Die Montagehöhe ist frei wählbar. Nicht geeignet für die Deckenmontage. Durchmesser der Leuchte 11 cm. Höhe der Leuchte 1 cm. Inklusive ca. 50 cm schwarzem Kabel (2-adrig). Das Kabel kann auf die gewünschte Länge gekürzt werden. Die Leuchte muss über einen externen Schalter geschaltet werden. 230 V / 4000 K.

STELLA LAMP



Farbe

Matt schwarz

Code

6VE0058

Preis

163

Decken-Hängelampe Stella ist universell einsetzbar und mit allen Spiegeln kombinierbar. Durchmesser der Leuchte 4 cm. Höhe der Leuchte (ohne Kabel) 40 cm. Der Spot erzeugt einen gebündelten Lichtstrahl. Inklusive ca. 100 cm schwarzem Kabel (2-adrig). Das Kabel kann auf die gewünschte Länge gekürzt werden. Die Hängelampe muss über einen externen Schalter geschaltet werden. 230 V / 2700 K.

LUCID LAMP



Farbe

Matt schwarz

Code

6VE035

Preis

170

LED 230V / 3000K
 Durchmesser der Leuchte Ø 2,6 cm.
 Höhe der Leuchte (ohne Kabel) 30 cm. Hängelampe mit sandgestrahlter Abdeckung für diffuses Licht. Inklusive ca. 100 cm Kabel / 2-adrig (direkt an eine Wandsteckdose anschließbar, sofern über einen Toilettenschalter geschaltet). Das Kabel kann auf die gewünschte Länge gekürzt werden.

WANDHALTER

Für Atmos oder Stella



Farbe

Matt schwarz

Code

9TH0126

Preis

30

Der Wandhalter kann ausschließlich mit den Lampen Stella und Atmos kombiniert werden. Diese Hängelampen können dadurch an der Wand statt an der Decke montiert werden. Der Wandhalter wird ohne Fußplatte und schwarzen konisch zulaufenden Schraubbolzen geliefert. Diese 2 Teile werden bei den Lampen Spot und Ambiance mitgeliefert. Durchmesser der Fußplatte: 6 cm. Gesamthöhe des Wandhalters: 9 cm. Abstand von der Wand bis zum Ausleger: 20 cm.

FARBEN

BADMÖBEL

PREISGRUPPE 1 KL-02

PREISGRUPPE 2 KL-06

TOILETTENMÖBEL EPOCH KL-07

WASCHTISCHE & AUFSATZWASCHTISCHE

SPACE & FLOW KL-08

ROUND 3 AUFSATZWASCHTISCH KL-08

ALBA & CAPRI KL-08

AURA & ADORO KL-08

MICA & CARINO KL-08

CRYSTAL KL-08

ABDECKPLATTEN

HPL KL-09

FARBOPTIONEN BADMÖBEL

PREISGRUPPE 1

BADMÖBEL

WASCHTISCHE & AUFSATZSCHALEN

WASCHTISCHPLATTEN



Brandy
Farbcode: **BY**



Congo Brown
Farbcode: **CB**



Keltic Tan
Farbcode: **KT**



Mojave
Farbcode: **MV**



Mokka
Farbcode: **MK**



Muddy
Farbcode: **MD**

FARBEN

KL-02

Druckerzeugnisse können von der tatsächlichen Farbe bzw. dem Holzdekor abweichen.

FARBOPTIONEN BADMÖBEL

PREISGRUPPE 1



Natural oak
Farbcode: **NO**



Navarro Eiche
Farbcode: **NA**



Nebraska eiken
Farbcode: **NE**

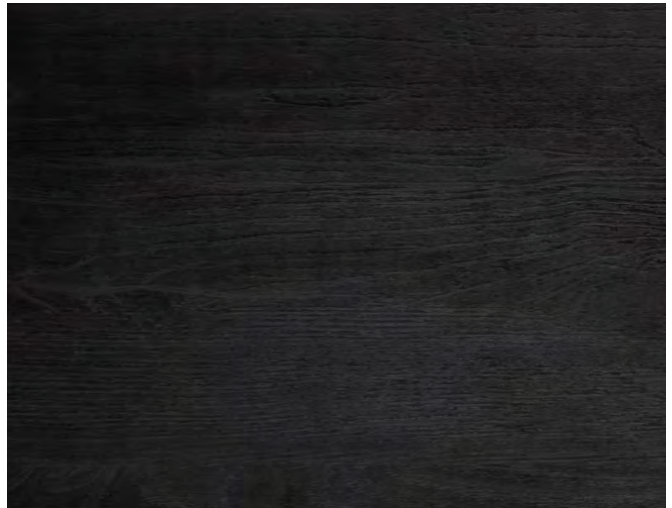

Nero
Farbcode: **NR**



Oak Grain
Farbcode: **OG**



Prime oak
Farbcode: **PO**

BADMÖBEL

WASCHTISCHE & AUFSATZSCHALEN

WASCHTISCHPLATTEN

>> FÜR WEITERE FARBEN AUS PREISGRUPPE 1 SIEHE NÄCHSTE SEITE >>

Druckerzeugnisse können von der tatsächlichen Farbe bzw. dem Holzdekor abweichen.

FARBEN

KL-03

FARBOPTIONEN BADMÖBEL

PREISGRUPPE 1

BADMÖBEL

WASCHTISCHE & AUFSATZSCHALEN

WASCHTISCHPLATTEN



Ristretto Brown
Farbcode: **RB**

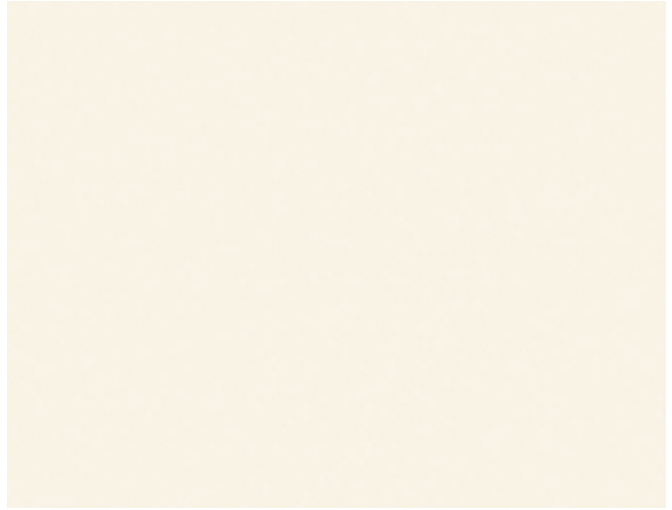

Sand
Farbcode: **SD**



Sequoia
Farbcode: **SQ**



Sherwood
Farbcode: **SW**



Stratton Oak
Farbcode: **ST**



Tweed Beige
Farbcode: **TB**

FARBEN

KL-04

Druckerzeugnisse können von der tatsächlichen Farbe bzw. dem Holzdekor abweichen.

FARBOPTIONEN BADMÖBEL

PREISGRUPPE 1



Tweed Moss
Farbcode: **TM**



Urban oak
Farbcode: **UO**



Walnut
Farbcode: **WN**

BADMÖBEL

WASCHTISCHE & AUFSATZSCHALEN

WASCHTISCHPLATTEN

FARBOPTIONEN BADMÖBEL

BADMÖBEL

WASCHTISCHE & AUFSATZSCHALEN

WASCHTISCHPLATTEN

PREISGRUPPE 2



Coal Oak
Farbcode: **CO**



Fox Oak
Farbcode: **FX**

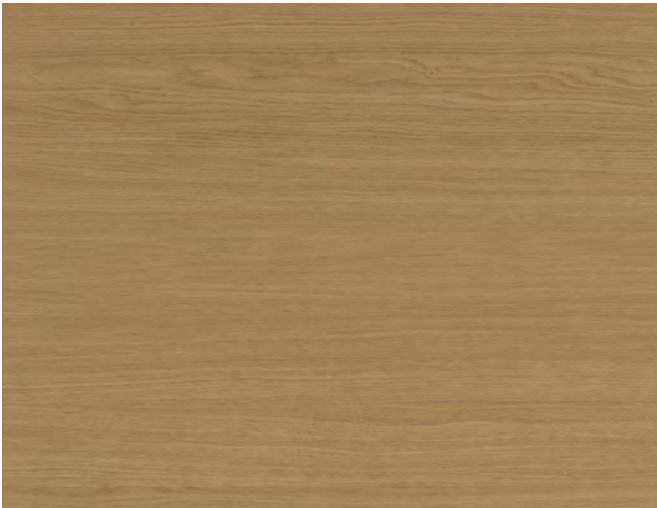

Hudson Oak
Farbcode: **HO**

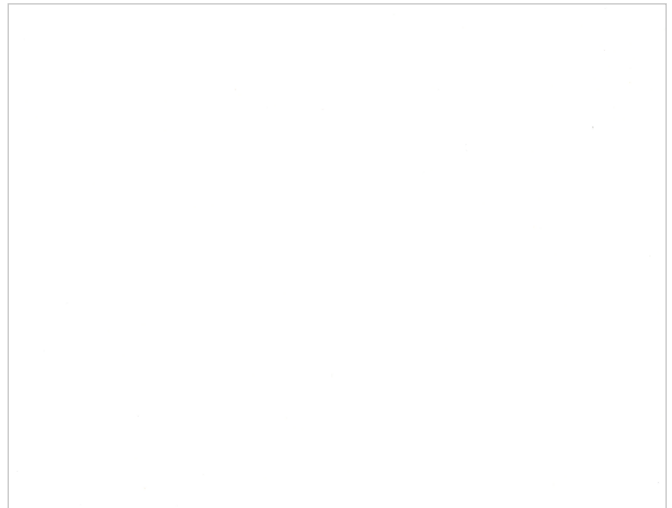

Weiß glänzend
Farbcode: **WG**

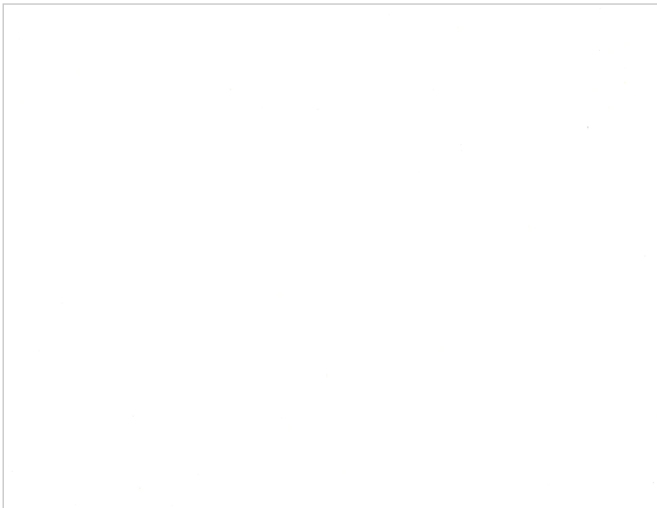

Mattweiß
Farbcode: **WM**

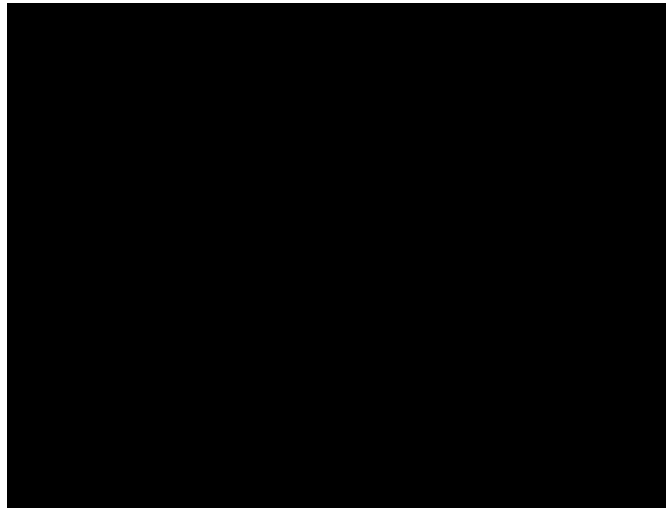

Zambia Schwarz
Farbcode: **ZB**

FARBEN

FARBOPTIONEN BADMÖBEL

PREISGRUPPE 2



Ribbed Navarro Eiche*
Farbcode: RNA



Ribbed Nero*
Farbcode: RNR

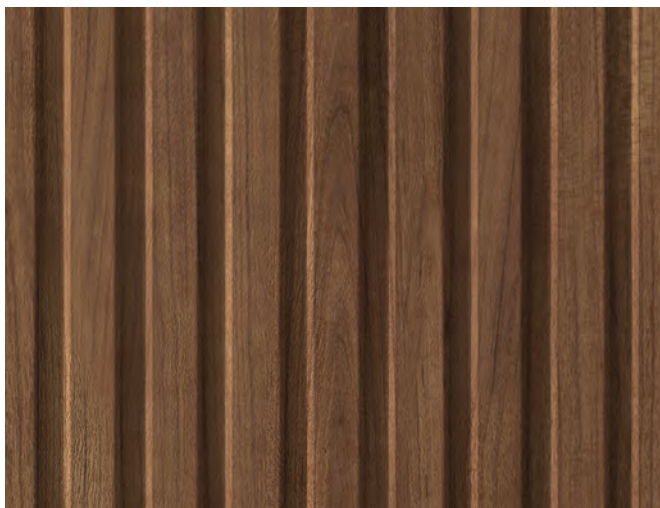

Ribbed Sequoia*
Farbcode: RSQ



Ribbed Stratton Oak*
Farbcode: RST



*Ribbed-Fronten haben eine vertikale Rille im Front integriert. Ribbed-Farben sind nicht möglich bei Unterschränken von 140 cm und 160 cm Breite mit einer Front von 140 cm oder 160 cm Breite. Unterschränke mit nebeneinanderliegenden Schubladen bei 140 cm und 160 cm sind jedoch möglich, da diese Fronten 70 cm bzw. 80 cm breit sind. Die maximale Breite für eine Ribbed-Front aus einem Stück beträgt 120 cm.

FARBOPTIONEN GÄSTE-WC BADMÖBEL EPOCH

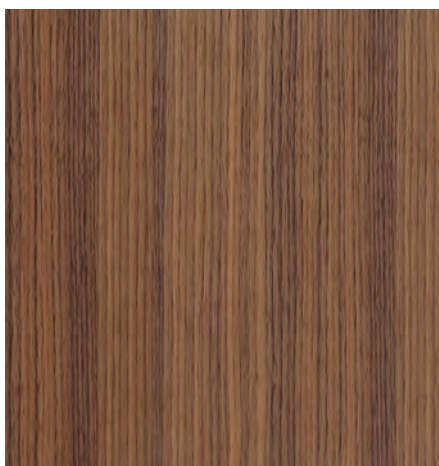

Roquebrun
Code: R



Blanc
Code: B



Chocolate
Code: C

Druckerzeugnisse können von der tatsächlichen Farbe bzw. dem Holzdekor abweichen.

FARBOPTIONEN WASCHTISCHE/AUFSATZWASCHTISCHE

BADMÖBEL

WASCHTISCHE & AUFSATZWASCHTISCHE

WASCHTISCHPLATTEN

SPACE & FLOW WASCHTISCHE MINERALMARMOR

PREISGRUPPE 1

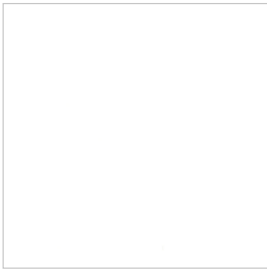

Weiß glänzend
Farbcode: MGL

PREISGRUPPE 2

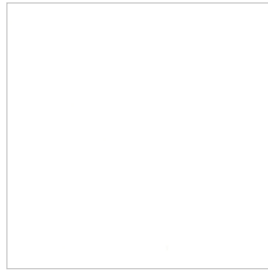

Mattweiß
Farbcode: MMW

ROUND 3 AUFSATZWASCHTISCHE

PREISGRUPPE 1

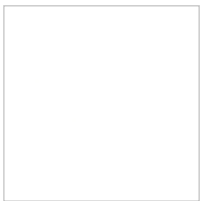

Weiß glänzend
Farbcode: KW

PREISGRUPPE 2

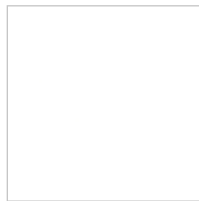

Mattweiß
Farbcode: KMW

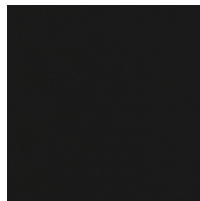

Matt schwarz
Farbcode: KMZ

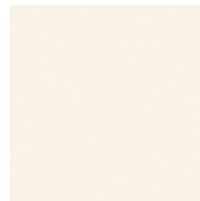

Sand matt
Farbcode: KS

ALBA & CAPRI AUFSATZWASCHTISCHE

PREISGRUPPE 1

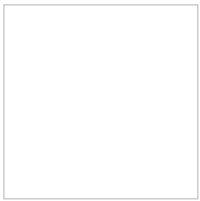

Weiß glänzend
Farbcode: KW



Grau matt
Farbcode: KMG

PREISGRUPPE 2

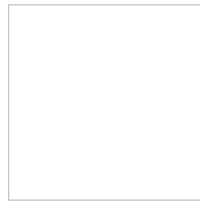

Mattweiß
Farbcode: KMW

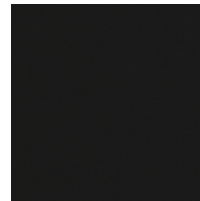

Matt schwarz
Farbcode: KMZ

AURA & ADORO WASCHTISCH – MICA & CARINO AUFSATZWASCHTISCHE

PREISGRUPPE 1



Weiß glänzend
Farbcode: KW

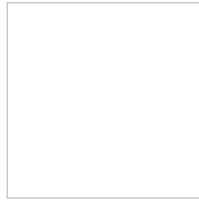

Mattweiß
Farbcode: KMW

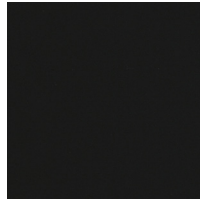

Matt schwarz
Farbcode: KMZ

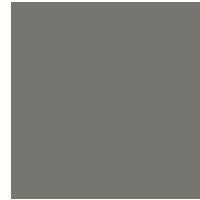

Taupe matt
Farbcode: KMT

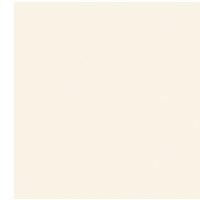

Sand matt
Farbcode: KS

CRYSTAL AUFSATZWASCHTISCHE



Braun
Code: TR



Transparent
Code: B



Schwarz
Code: Z

Druckerzeugnisse können von der tatsächlichen Farbe bzw. dem Holzdekor abweichen.

FARBEN

FARBOPTIONEN ABDECKPLATTEN

HPL ABDECKPLATTEN



Brandy
Farbcode: **BY**

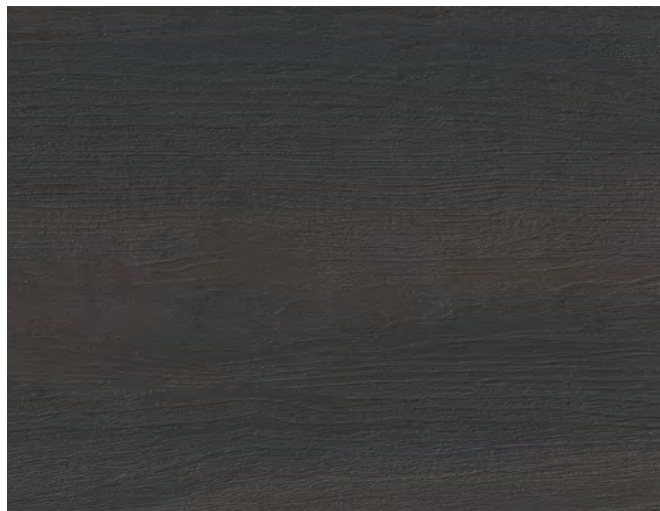

Coal Oak
Farbcode: **CO**



Congo Brown
Farbcode: **CB**



Fox Oak
Farbcode: **FX**



Hudson Oak
Farbcode: **HO**



Keltic Tan
Farbcode: **KT**

BADMÖBEL

WASCHTISCHE & AUFSATZSCHALEN

WASCHTISCHPLATTEN

>> FÜR WEITERE HPL FARBEN SIEHE NÄCHSTE SEITE >>

Druckerzeugnisse können von der tatsächlichen Farbe bzw. dem Holzdekor abweichen.

FARBEN

KL-09

FARBOPTIONEN ABDECKPLATTEN

BADMÖBEL

WASCHTISCHE & AUFSATZSCHALEN

WASCHTISCHPLATTEN

HPL ABDECKPLATTEN



Mojave
Farbcode: **MV**



Mokka
Farbcode: **MK**



Muddy
Farbcode: **MD**



Natural oak
Farbcode: **NO**



Navarro Eiche
Farbcode: **NA**



Nebraska eiken
Farbcode: **NE**

FARBEN

KL-10

Druckerzeugnisse können von der tatsächlichen Farbe bzw. dem Holzdekor abweichen.

FARBOPTIONEN ABDECKPLATTEN

HPL ABDECKPLATTEN



Nero
Farbcode: **NR**



Oak Grain
Farbcode: **OG**



Prime oak
Farbcode: **PO**



Ristretto Brown
Farbcode: **RB**

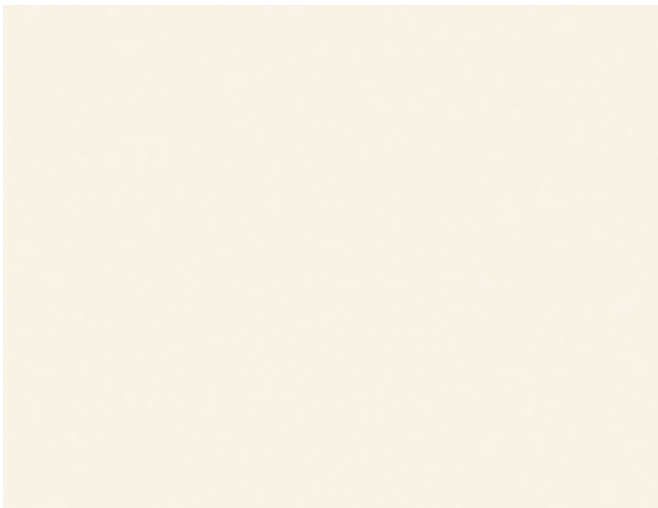

Sand
Farbcode: **SD**



Sequoia
Farbcode: **SQ**

>> FÜR WEITERE HPL FARBEN SIEHE NÄCHSTE SEITE >>

Druckerzeugnisse können von der tatsächlichen Farbe bzw. dem Holzdekor abweichen.

BADMÖBEL

WASCHTISCHE & AUFSATZSCHALEN

WASCHTISCHPLATTEN

FARBEN

FARBOPTIONEN ABDECKPLATTEN

BADMÖBEL

WASCHTISCHE & AUFSATZSCHALEN

WASCHTISCHPLATTEN

HPL ABDECKPLATTEN



Sherwood
Farbcode: **SW**



Stratton Oak
Farbcode: **ST**



Tweed Beige
Farbcode: **TB**



Tweed Moss
Farbcode: **TM**



Urban oak
Farbcode: **UO**

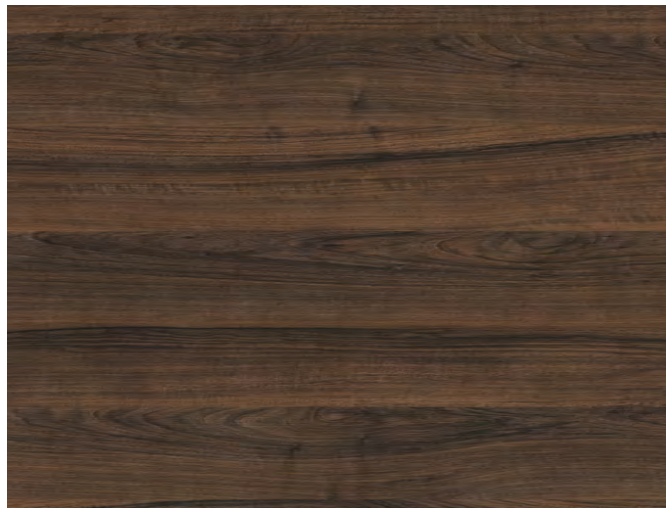

Walnut
Farbcode: **WN**

T | T
THEBALUX EXKLUSIV
I | L



KATALOG 2026

T | T
THEBALUX EXKLUSIV
I | L



VORWORT

Vervollständigen Sie Ihr Traumbad mit *Thebalux Exklusiv*, wo Luxus und modernes Design zusammenkommen. Ab Lager lieferbar.

Unsere Badezimmermöbel werden nach den neuesten Trends hergestellt, wobei die Artikel sorgfältig mit feinstem Holz furnier veredelt werden und eine perfekte Mischung aus Eleganz und Haltbarkeit bieten.

Ob Sie schlichte, moderne Linien oder eher organische, natürliche Formen bevorzugen; Unsere Kollektion bietet eine große Auswahl an Möglichkeiten, die Ihnen bei der Verwirklichung Ihres Traumbades helfen. Jedes Element ist auf Schönheit und Funktionalität ausgelegt und verfügt über hochwertige Schubladensysteme, die reibungslos und mühelos funktionieren und ausreichend Stauraum bieten.

Als Ergänzung zu unseren Möbeln bietet *Thebalux Exklusiv* professionell gestaltete Waschtische aus Solid Surface-Materialien an, die für ihre außergewöhnliche Haltbarkeit und atemberaubende Optik bekannt sind. Diese Waschtische sind in einer Vielzahl einzigartiger Designs erhältlich und verleihen Ihrem Badezimmer den perfekten letzten Schliff.

Für diejenigen, die zusätzlichen Stauraum benötigen, bieten unsere optionalen Hochschränke stilvolle und praktische Lösungen, die sich nahtlos in Ihre übrigen Badezimmermöbel einfügen. Und um Ihren Raum wirklich zu vervollständigen, werfen Sie einen Blick auf unsere *Luxusspiegel*. Mit unzähligen Modellen, Formen und Größen zur Auswahl sind diese Spiegel mehr als nur reflektierende Oberflächen – sie sind anspruchsvolle Technologie. Jeder Spiegel ist mit dimmbarer LED-Beleuchtung, mit einstellbaren Farbtemperaturen von warmweiß bis hellweiß, sowie Spiegelheizung und intuitiver Touch-Steuerung ausgestattet.

Thebalux Exklusiv ist mehr als nur eine Kollektion – es ist ein Versprechen von Qualität, Innovation und zeitloser Eleganz. Gestalten Sie ein Badezimmer, das nicht nur Ihren persönlichen Stil widerspiegelt, sondern auch für luxuriöses Wohnen steht.

(Garantie gemäß den Allgemeinen Geschäftsbedingungen von Thebalux B.V.)



DIE KOLLEKTION



EPOQUE

09



TRÉSOIRE

23



LINEA

35



MORRISON

47



LIGNE

57



MODENA

69



SPIEGEL

91



FARBEN

99



T | T
THEBALUX EXKLUSIV
I | L

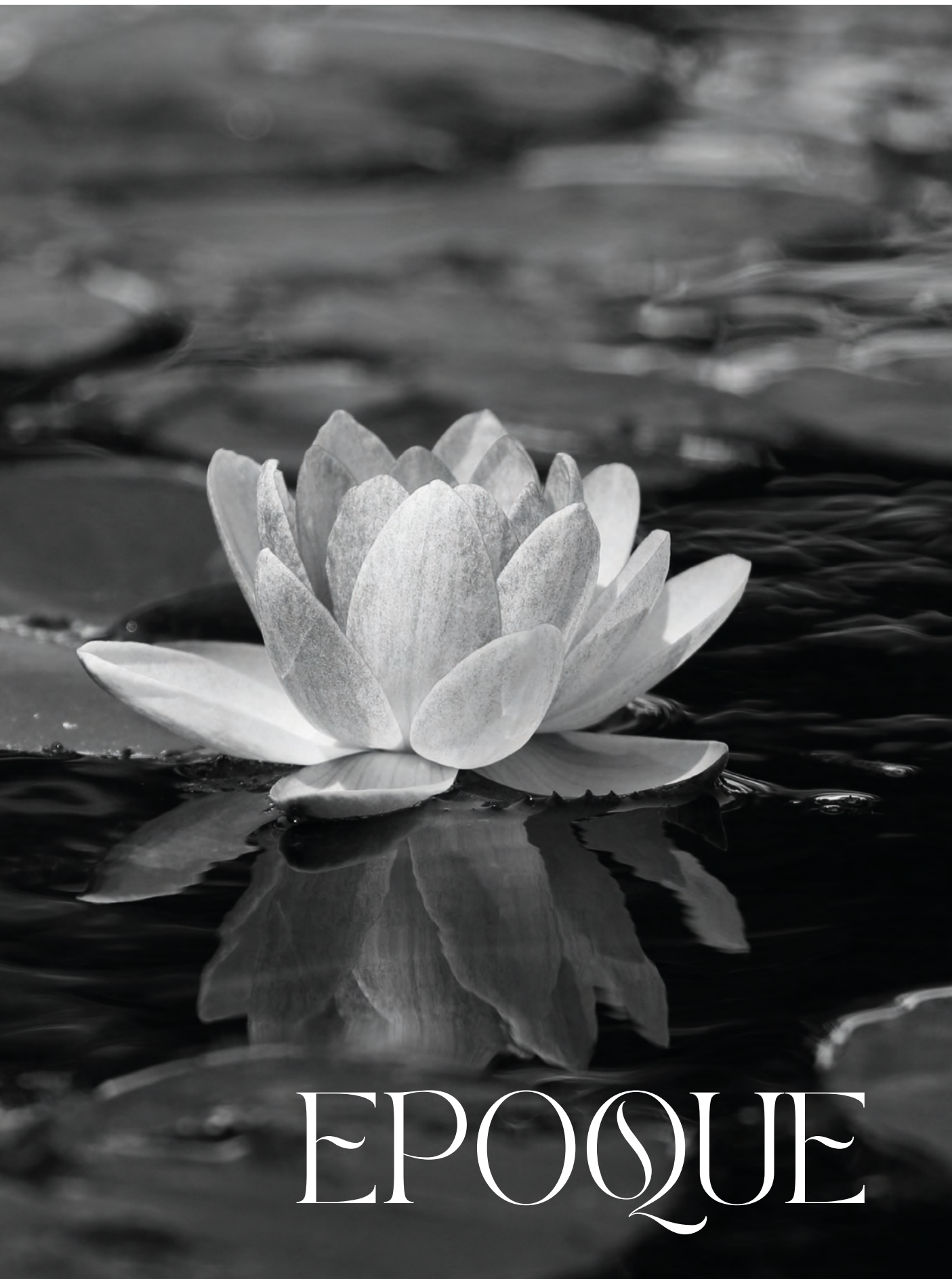

EPOQUE

EPOQUE

Epoque ist eine moderne Interpretation zeitloser Eleganz und raffinierter Handwerkskunst. Eine Reihe von Badezimmermöbeln, die Materialien durch Form hervorheben und jedem Badezimmer eine raffinierte und unverwechselbare Präsenz verleihen. Epoque besticht durch Holzfurnier und ist eine raffinierte und stilvolle Ergänzung für jedes moderne Badezimmer.





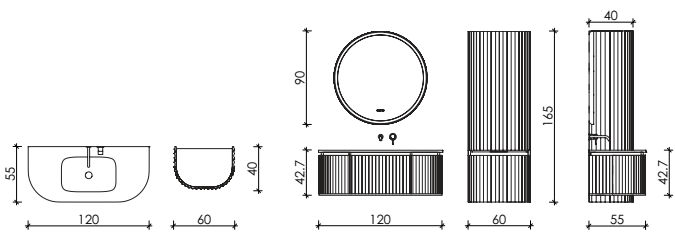

Unterschrank + Waschtisch	€ 2970,-
Spiegel M02900MS	€ 876,-*
Hochschrank	€ 2195,-





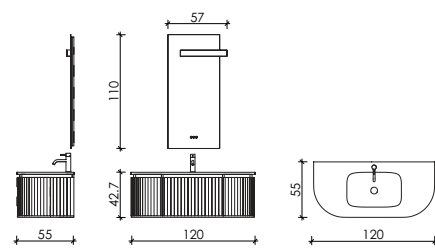

Unterschrank + Waschtisch € 2970,-
 Spiegel M23501MS € 685,-*





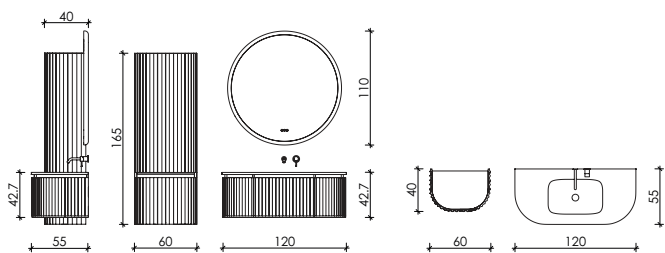

Unterschrank + Waschtisch	€ 2970,-
Spiegel M021100MS	€ 983,-*
Hochschrank	€ 2195,-



DIE AUSWAHL

120 cm



Beschreibung

Set Epoque

Waschtisch Epoque Corian Pure white, 1x Becken, ohne Hahnloch (für den Wasserhahn am Waschbecken leicht selbst zu bohren).
B x T x H: 120 x 55 x 1,2 cm

Unterschrank Epoque Furnier Ribbed, 1x Schublade, 2x Tür rund, grifflos.
B x T x H: 120 x 54 x 41,5 cm

Art. Nr.

Preis

ohne MwSt



SEP1200R

€ 2970,-



SEP1200B

€ 2970,-



SEP1200C

€ 2970,-

Permanentablauf Corian



Beschreibung

Immer offener Stecker mit Abdeckplatte aus mattweißem Corian. Passend zum Epoque Waschbecken.

Art. Nr.

Preis

ohne MwSt

9TE0119

€ 95,-

Hohe Schränke



Beschreibung

Hochschrank Epoque furniert Ribbed. 2x Rundtür links und 2x Rundtür rechts.
B x T x H: 60 x 40 x 165 cm

Art. Nr.

Preis

ohne MwSt



HKE60R

€ 2195,-



HKE60B

€ 2195,-



HKE60C

€ 2195,-

Der Druck kann von der tatsächlichen Farbe abweichen.

FARBMÖGLICHKEITEN

Farboptionen für Möbel:



Der Druck kann von der tatsächlichen Farbe abweichen.



TE
THEBALUX EXKLUSIV
TE

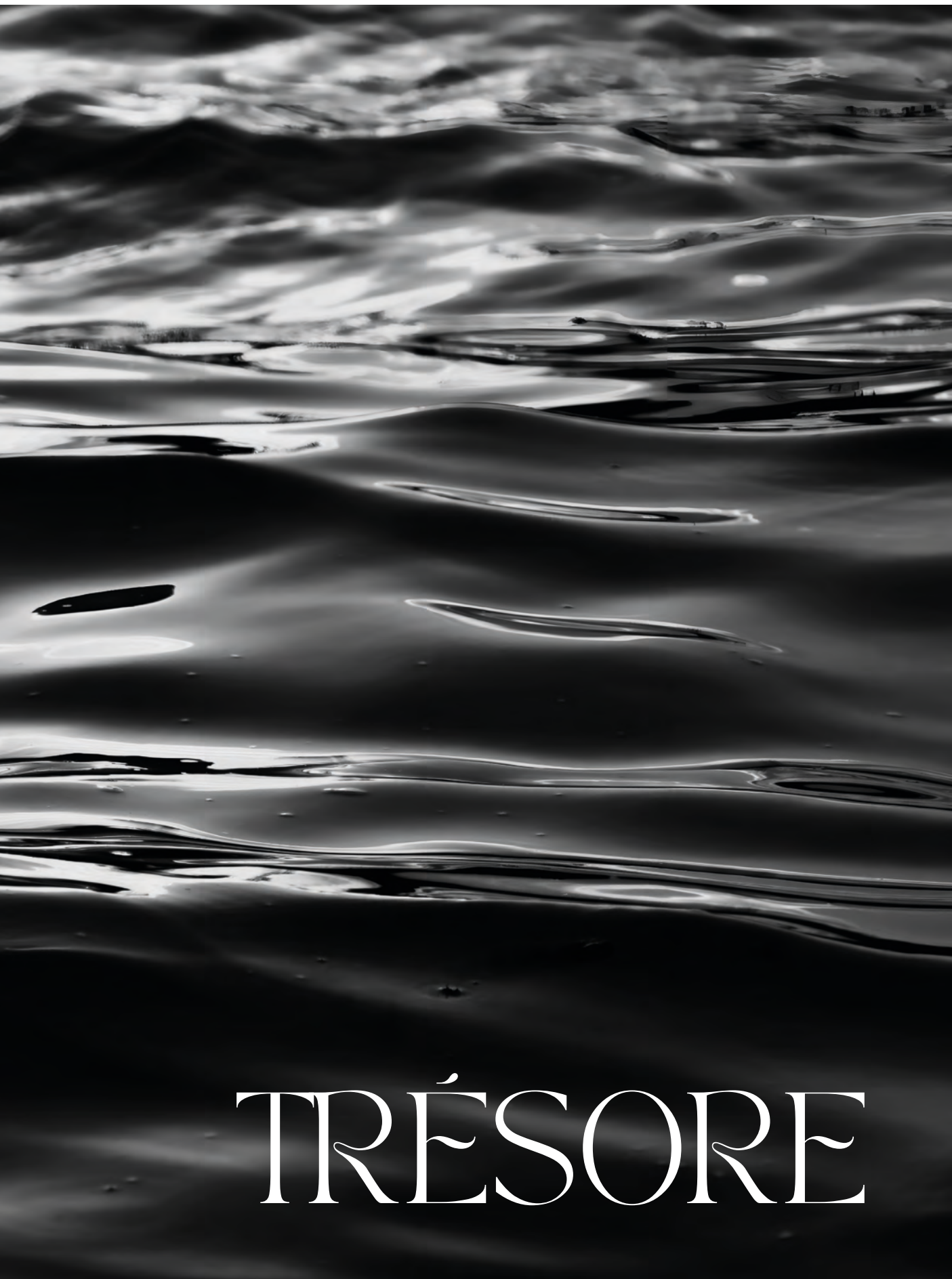

TRÉSOR

TRÉSCORE

Mit Liebe zum Detail bietet Ihnen die Trésore-Kollektion geräumige Badezimmermöbel mit raffinierten 45-Grad-Details, veredelt mit luxuriösem italienischem Alpi-Massivholz furnier.

Die wunderschön dezent geprägten Fronten zeichnen sich durch elegante Wellenmuster aus und verleihen jedem Badezimmerraum einen Hauch von Eleganz.





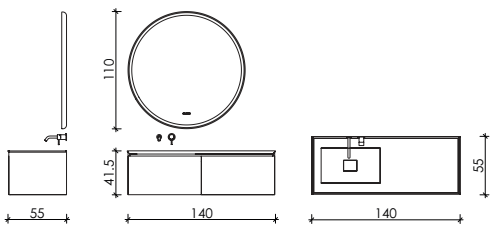

Unterschrank + Waschtisch € 4535-
 Spiegel M021100MW € 857,-*









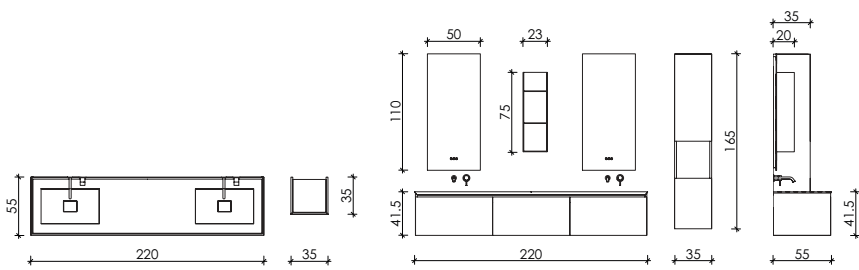

- Unterschrank + Waschtisch € 6550,-
- Spiegel M23500 (pro Stück) € 505,-*
- Hochschrank € 1995,-

DIE AUSWAHL

140 cm Links



Beschreibung

Set Trésore 140 links

Waschtisch Trésore Corian Pure White. 1x Waschbecken links, ohne Hahnloch (für den Wasserhahn am Waschbecken leicht selbst zu bohren).

B x T x H: 140 x 55 x 1,2 cm

Unterschrank Trésore

Auflegend, 45° Gehrungsfurnier, italienisches Alpi-Relief, grifflos, Schubladenteiler aus Glas. Ausgestattet mit 3 Schubladen (2 große und 1 Innenschublade hinter der Schubladenfront rechts).

B x T x H: 140 x 54 x 40,3 cm

Art. Nr.

STR1400AL



Preis

ohne MwSt

€ 4535,-

140 cm Rechts



Beschreibung

Set Trésore 140 rechts

Waschtisch Trésore Corian Pure white. 1x Waschbecken rechts, ohne Hahnloch (für den Wasserhahn am Waschbecken leicht selbst zu bohren).

B x T x H: 140 x 55 x 1,2 cm

Unterschrank Trésore

Auflegend, 45° Gehrungsfurnier, italienisches Alpi-Relief, grifflos, Schubladenteiler aus Glas. Ausgestattet mit 3 Schubladen (2 große und 1 Innenschublade hinter der Schubladenfront links).

B x T x H: 140 x 54 x 40,3 cm

Art. Nr.

STR1400AR



Preis

ohne MwSt

€ 4535,-

220 cm

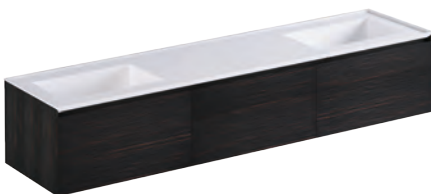

Beschreibung

Set Trésore 220

Waschtisch Trésore Corian Pure White. 2x Waschbecken, ohne Hahnloch (für den Wasserhahn am Waschbecken leicht selbst zu bohren).

B x T x H: 220 x 55 x 1,2 cm

Unterschrank Trésore

Auflegend, 45° Gehrungsfurnier, italienisches Alpi-Relief, grifflos, Schubladenteiler aus Glas. Ausgestattet mit 4 Schubladen (3 große und 1 Innenschublade hinter der mittleren Schubladenfront).

B x T x H: 220 x 54 x 40,3 cm

Art. Nr.

STR2200A



Preis

ohne MwSt

€ 6550,-

Hohe Schränke



Beschreibung

Hochschrank mit Nische,
Rechtsanschlag, 2x Türen,
Einlegend, furnier Italienisches
Alpi-Relief, grifflos.
B x T x H: 35 x 35 x 165 cm

Art. Nr.

TR35AR



Preis

ohne MwSt

€ 1995,-

Hochschrank mit Nische,
Anschlag links, 2x Türen,
Einlegend furnier italienisches
Alpi-Relief, grifflos.
B x T x H: 35 x 35 x 165 cm

TR35AL



€ 1995,-

Wandnis



Beschreibung

Wandnische, mattweiß,
Rückwand und Regale aus
italienischem Alpi-Furnier
B x T x H: 23 x 20 x 75 cm

Art. Nr.

TR230A



Preis

ohne MwSt

€ 249,-

THE BALUX EXKLUSIV





LINEA





LINEA

In der Linea-Kollektion finden Sie elegante Badezimmermöbel mit einem wunderschönen hellen, natürlichen Eichenfurnier und weichen, modernen Linien. Das Design verfügt über ausziehbare Schubladen für einen nahtlosen Look und vereint Funktionalität und Eleganz in einem raffinierten, modernen Look



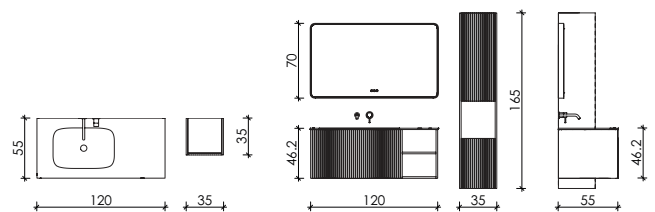

Unterschrank + Waschtisch	€ 2957,-
Spiegel M301200	€ 750,-
Hochschrank	€ 1268,-

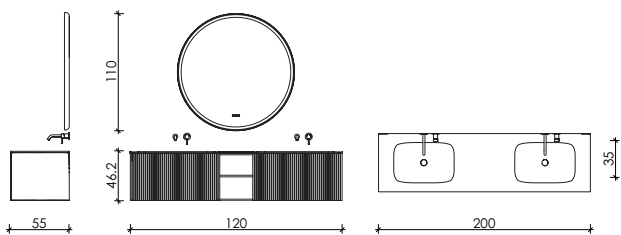
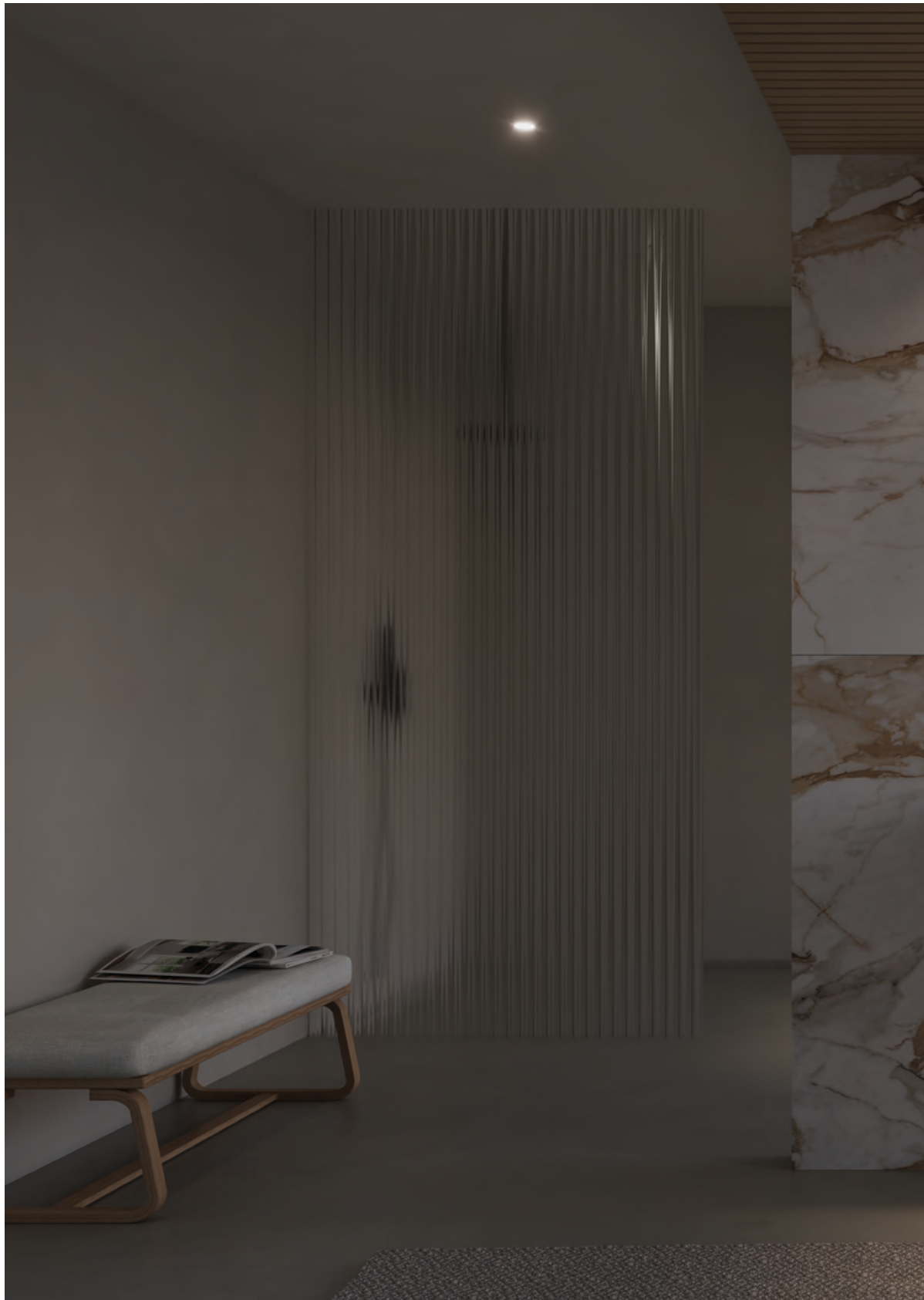

Unterschrank + Waschtisch € 4950,-
 Spiegel M021100MW € 857,-*







DIE AUSWAHL

120 cm Links



Beschreibung

Set Linea 120 links
Waschtisch Corian Pure White
1x Schüssel links, ohne
Hahnloch. Nur für Wandarmatur
geeignet.
B x T x H: 120 x 55 x 1,2 cm

Unterschrank Linea
Einleged, furnier natur
vertikal Ribbed mit Nische, 1x
Schublade, links, Push Open.
B x T x H: 120 x 54 x 45 cm

Art. Nr.

SL1200NL



Preis

incl. btw

€ 2957,-

120 cm Rechts



Beschreibung

Set Linea 120 rechts
Waschtisch Corian Pure White
1x Waschbecken rechts, ohne
Hahnloch. Nur für Wandarmatur
geeignet.
B x T x H: 120 x 55 x 1,2 cm

Unterschrank Linea
Einlegend, Furnier natur
vertikal Ribbed mit Nische, 1x
Schublade, rechts, Push Open.
B x T x H: 120 x 54 x 45 cm

Art. Nr.

SL1200NR



Preis

ohne MwSt

€ 2957,-

200 cm

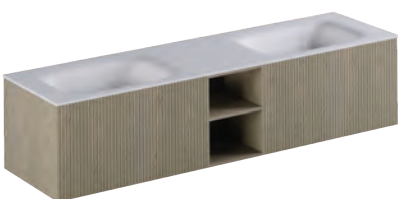

Beschreibung

Set Linea 200
Waschtisch Corian Pure White
2x Waschbecken, ohne
Hahnloch,
Nur für Wandarmatur geeignet.
B x T x H: 200 x 55 x 1,2 cm

Unterschrank Linea
Einlegend, Furnier natur
vertikal Ribbed mit Nische, 2x
Schublade, Push Open.
B x T x H: 200 x 54 x 45 cm

Art. Nr.

SL2000N



Preis

ohne MwSt

€ 4950,-

**Permanentablauf
Corian**



Beschreibung

Immer offener Stecker mit Abdeckplatte aus mattweißem Corian. Passend zum Epoque Waschbecken.

Art. Nr.

9TE0119

Preis

ohne MwSt

€ 95,-

Hohe Schränke



Beschreibung

Hochschrank mit Nische, Rechtsanschlag, 2x Tür, Einlegend, natur Furnier, vertikal Ribbed, Push open
B x T x H: 35 x 35 x 165 cm

Art. Nr.

HKL35NR



Preis

ohne MwSt

€ 1268,-

Hochschrank mit Nische, Anschlag links, 2x Tür, Einlegend, furnier natur, vertikal Ribbed.
B x T x H: 35 x 35 x 165 cm

HKL35NL



€ 1268,-

Der Druck kann von der tatsächlichen Farbe abweichen.

THEBALUX EXKLUSIV



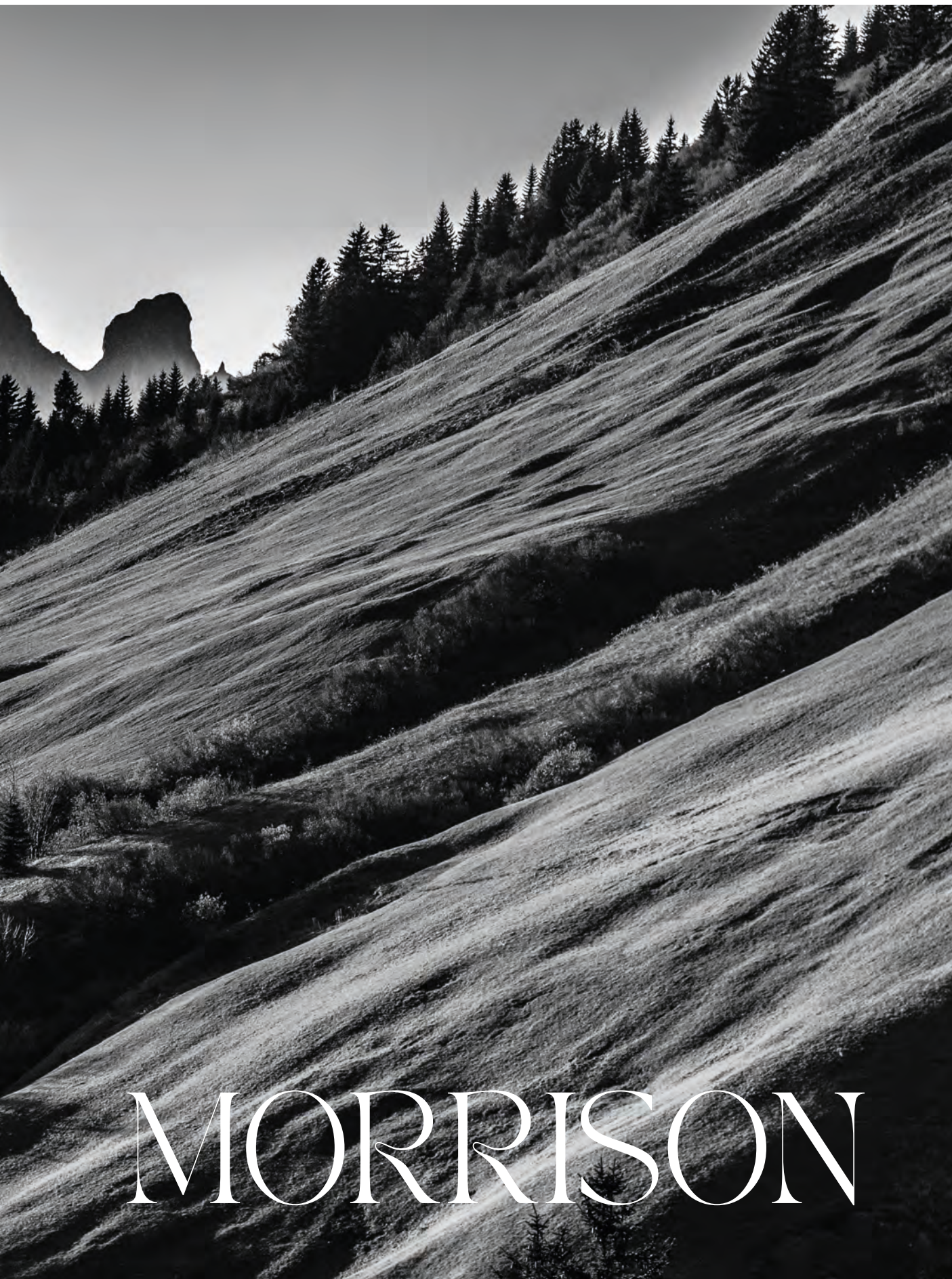

MORRISON



MORRISON

Die Morrison-Kollektion bietet ein raffiniertes Badezimmermöbeldesign mit einer 45°-Gehrungsausführung in der Mitte und einem klassischen italienischen Eichenfurnier-Finish. Es umfasst drei Schubladen und eine Nische, ergänzt durch mattschwarze Aufbaugriffe, die Funktionalität mit raffinierter, moderner Ästhetik verbinden





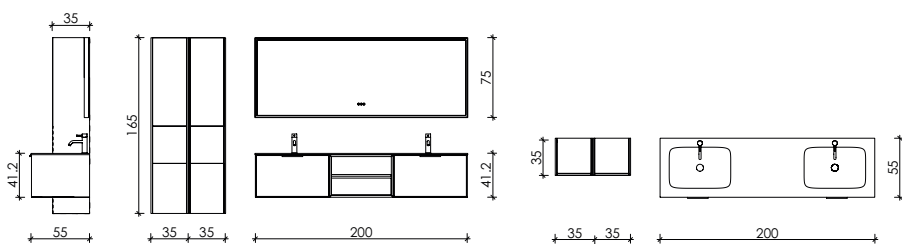

- Unterschrank + Waschtisch € 4200,-
- Spiegel M262000MZ € 959,-
- Hochschrank (pro Stück) € 1105,-





DIE AUSWAHL

200 cm



Beschreibung

Set Morrison

Waschtisch Morrison Corian Pure White, 2x Becken. Mit 2 Hahnlöchern (124,5 cm Mitte zu Mitte). Hahnlochposition: Wand bis Mitte Hahnloch = 4,7 cm. B x T x H: 200 x 55 x 1,2 cm

Unterschrank Morrison, Auflegend 45° Gehrung, Furnier italienisch transluzent, 3x Schublade und Nische, Aufsatzgriff mattschwarz. B x T x H: 200 x 54,5 x 40 cm

Art. Nr.

SMO2000T

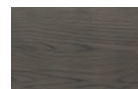

Preis

ohne MwSt

€ 4200,-

Permanentablauf Corian



Beschreibung

Immer offener Stecker mit Abdeckplatte aus mattweißem Corian. Passend zum Epoque Waschbecken.

Art. Nr.

9TE0119

Preis

ohne MwSt

€ 95,-

Hohe Schränke



Beschreibung

Hochschrank mit Nische, Rechtsanschlag, 2x Türen, Einlegend, furnier italienisch transluzent. B x T x H: 35 x 35 x 165 cm

Hochschrank mit Nische, linksseitig, 2x Türen, Einlegend, furnier italienisch transluzent. B x T x H: 35 x 35 x 165 cm

Art. Nr.

MO35TR

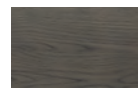

MO35TL

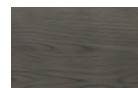

Preis

ohne MwSt

€ 1105,-

€ 1105,-

Der Druck kann von der tatsächlichen Farbe abweichen.

Spiegel Morisson



Beschreibung

Spiegel Morisson, LED rundum im Spiegel, in mattschwarzem Rahmen. Ausgestattet mit Farbwechsel Weiß/Warmweiß, Dimmer, Memory und Spiegelheizung.
B x T x H: 200 x 3,5 x 75 cm

Art. Nr.

M262000MZ

Preis

ohne MwSt

€ 1089,-





T | T
THE BALUX EXKLUSIV
L | L



LIGNE

LIGNE

Die Ligne-Kollektion spiegelt das gleiche elegante und moderne Design der Linea-Kollektion wider und bietet noch mehr Platz und mehrere Waschtischoptionen, um Ihr Design noch individueller zu gestalten. Schränke mit einer Tiefe von 45 cm, die mit mehreren Waschtischoptionen in einer sorgfältig ausgewählten Auswahl an raffinierten Farben und Texturen kombiniert werden können





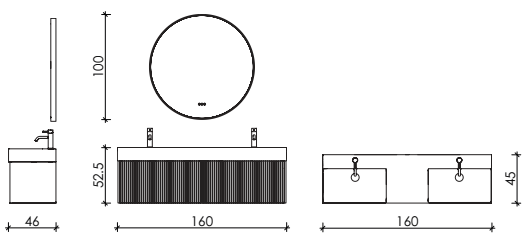

Unterschrank	€ 2240,-
Artist Lava Waschtisch	€ 3127,-
Spiegel M321000	€ 750,-







DIE AUSWAHL

80 cm

Beschreibung

Art. Nr.

Preis

ohne MwSt



Waschtisch Artist
Keramik Waschtisch, große Schüssel. Mit 1 oder ohne Hahnloch.
B x T x H: 81 x 46 x 12 cm

1 Hahnloch
3AR80183**
0 Hahnloch
3AR80184**

**Weiß
Glänzend**

€ 638,-

**Matte
Farben**

€ 826,-

**Artist
Farben**

€ 1119,-

€ 638,-

€ 826,-

€ 1119,-

** Die Waschbecken sind in mehreren Farben erhältlich. Fügen Sie hinter der angegebenen Nummer des Waschbeckens einen Farbcode hinzu.



Waschtisch Massiv*
Aluminiumwaschtisch, extra dünn. Pulverbeschichtung weiß matt. Inklusive Klickstecker mattweiß. Mit 1 oder ohne Hahnloch. Ohne Überlauf.
B x T x H: 80,5 x 45,5 x 0,6 cm

Mattweiß / 1 Hahnloch
3MS80187MW

€ 687,-

Mattweiß / 0 Hahnloch
3MS80188MW

€ 687,-

Solange der Vorrat reicht. Bitte erfragen Sie den Lagerbestand bei unseren Mitarbeitern.



Waschtisch Wave
Keramik Waschtisch Mit 1 Hahnloch.
B x T x H: 82 x 46 x 1,8 cm

Weiß Glänzend / 1 Hahnloch
3WA80180KW

€ 415,-

Weiß Matt / 1 Hahnloch
3WA80180KMW

€ 524,-



Unterschrank Ligne
Einlegend, Furnier natur vertikal Ribbed, 1x Schublade, Push Open.
B x T x H: 80 x 44,9 x 40 cm

TLK800N



€ 1287,-

Farboptionen für den Waschtisch Artist

Ab Januar 2025 sind die Waschtische in Artist Sand und Artist Lava erhältlich

**Weiß
Glänzend**



Weiß Glänzend
Code: KW

Matte Farben



Weiß Matt
Code: KMW



Schwarz matt
Code: KMZ



Taupe Matt
Code: KMT

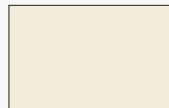

Sand Matt
Code: KS

Artist Farben

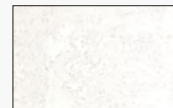

Artist Sand
Code: KAS

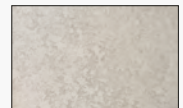

Artist Lava
Code: KAL

Der Druck kann von der tatsächlichen Farbe abweichen.

100 cm

Beschreibung

Art. Nr.

Preis

ohne MwSt



Waschtisch Artist
Keramik Waschtisch, große Schüssel. Mit 1 oder ohne Hahnloch.
B x T x H: 101 x 46 x 12 cm

2 Hahnlöcher
3AR100182**
1 Hahnloch
3AR100183**
0 Hahnloch
3AR100184**

Weiß Glänzend

€ 873,-

Matte Farben

€ 1134,-

Artist Farben

€ 1598,-

€ 873,-

€ 1134,-

€ 1598,-

€ 873,-

€ 1134,-

€ 1598,-

** Die Waschbecken sind in mehreren Farben erhältlich. Fügen Sie hinter der angegebenen Nummer des Waschbeckens einen Farbcode hinzu.



Waschtisch Massiv*
Aluminium Waschtisch, extra dünn. Pulverbeschichtung weiß matt. Inklusive Klickstecker mattweiß. Mit 1 oder ohne Hahnloch. Ohne Überlauf.
B x T x H: 100,5 x 45,5 x 0,6 cm

Mattweiß / 1 Hahnloch
3MS100187MW

€ 740,-

Mattweiß / 0 Hahnloch
3MS100188MW

€ 740,-

Solange der Vorrat reicht. Bitte erfragen Sie den Lagerbestand bei unseren Mitarbeitern.



Waschtisch Wave
Keramik Waschtisch. Mit 1 Hahnloch.
B x T x H: 102 x 46 x 1,8 cm

Weiß Glänzend / 1 Hahnloch
3WA100180KW

€ 522,-

Weiß Matt / 1 Hahnloch
3WA100180KMW

€ 659,-



Unterschrank Ligne
Einlegend. Furnier natur vertikal Ribbed, 1x Schublade, Push Open.
B x T x H: 100 x 44,9 x 40 cm

TLK1000N



€ 1365,-

Farboptionen für den Waschtisch Artist

Ab Januar 2025 sind die Waschtische in Artist Sand und Artist Lava erhältlich

Weiß Glänzend



Weiß Glänzend
Code: KW

Matte Farben



Weiß Matt
Code: KMW



Schwarz matt
Code: KMZ



Taupe Matt
Code: KMT



Sand Matt
Code: KS

Artist Farben

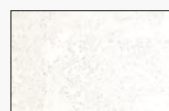

Artist Sand
Code: KAS

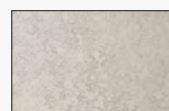

Artist Lava
Code: KAL

120 cm

Beschreibung

Art. Nr.

Preis

ohne MwSt



Waschtisch Massiv*
Aluminiumwaschtisch, extra dünn. Pulverbeschichtung weiß matt. Inklusive Klickstecker mattweiß. Mit 2 Hahnlöchern (65 cm Mitte zu Mitte) oder ohne Hahnloch. Ohne Überlauf.
B x T x H: 120,5 x 45,5 x 0,6 cm

Mattweiß / 2 Hahnlöcher
3MS120189MW
Mattweiß / 0 Hahnloch
3MS120190MW

€ 1177,-
€ 1177,-

Solange der Vorrat reicht. Bitte erfragen Sie den Lagerbestand bei unseren Mitarbeitern.



Waschtisch Wave
Keramik Waschtisch. Mit 2 Hahnlöchern (61 cm Mitte zu Mitte).
B x T x H: 122 x 46 x 1,8 cm

Weiß Glänzend / 2 Hahnlöcher
3WA120180KW
Weiß Matt / 2 Hahnlöcher
3WA120180KMW

€ 805,-
€ 1017,-



Unterschrank Ligne
Einlegend, Furnier natur vertikal Ribbed, 2x Schubladen nebeneinander, Push Open.
B x T x H: 120 x 44,9 x 40 cm

TLK1200N

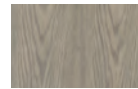

€ 1556,-

140 cm

Beschreibung

Art. Nr.

Preis

ohne MwSt

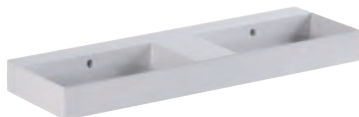

Waschtisch Artist
Keramik waschtisch, große Becken. Mit 2 Hahnlöchern (80 cm Mitte zu Mitte) oder ohne Hahnloch.
B x T x H: 141 x 46 x 12 cm

2 Hahnlöcher
3AR140185**
0 Hahnloch
3AR140186**

Weiß Glänzend

Matte Farben

Artist Farben

€ 1273,-
€ 1273,-

€ 1651,-
€ 1651,-

€ 2236,-
€ 2236,-

** Die Waschbecken sind in mehreren Farben erhältlich. Fügen Sie hinter der angegebenen Nummer des Waschbeckens einen Farbcode hinzu.



Waschtisch Massiv*
Aluminiumwaschbecken, extra dünn. Pulverbeschichtung weiß matt. Inklusive Klickplugs mattweiß. Mit 2 Hahnlöchern (65 cm Mitte zu Mitte) oder ohne Hahnloch. Ohne Überlauf.
B x T x H: 140,5 x 45,5 x 0,6 cm

Mat wit / 2 Hahnlöcher
3MS140189MW
Mat wit / 0 Hahnloch
3MS140190MW

€ 1265,-
€ 1265,-

Solange der Vorrat reicht. Bitte erfragen Sie den Lagerbestand bei unseren Mitarbeitern.



Waschtisch Wave
Keramik Waschtisch. Mit 2 Hahnlöchern (70 cm Mitte zu Mitte).
B x T x H: 142 x 46 x 1,8 cm

Weiß Glänzend / 2 Hahnlöcher
3WA140180KW
Weiß Matt / 2 Hahnlöcher
3WA140180KMW

€ 1028,-
€ 1297,-



Unterschrank Ligne
Einlegend, Furnier natur vertikal Ribbed, 2x Schubladen nebeneinander, Push Open.
B x T x H: 140 x 44,9 x 40 cm

TLK1400N



€ 2107,-

160 cm

Beschreibung

Art. Nr.

Preis

ohne MwSt



Waschtisch Artist
Keramik waschtisch, große Beckenl. Mit 2 Hahnöchern (100,6 cm Mittenabstand) oder ohne Hahnloch.
B x T x H: 161 x 46 x 12 cm

2 Hahnöchern
3AR160185**
0 Hahnloch
3AR160186**

Weiß Glänzend

€ 1741,-

Matte Farben

€ 2263,-

Artist Farben

€ 3127,-

€ 1741,-

€ 2263,-

€ 3127,-

** Die Waschbecken sind in mehreren Farben erhältlich. Fügen Sie hinter der angegebenen Nummer des Waschbeckens einen Farbcode hinzu.



Waschtisch Massiv*
Aluminiumwaschbecken, extra dünn. Pulverbeschichtung weiß matt. Inklusive Klickstecker mattweiß. Mit 2 Hahnöchern (79 cm Mitte zu Mitte) oder ohne Hahnloch. Ohne Überlauf.
B x T x H: 160,5 x 45,5 x 0,6 cm

Mattweiß / 2 Hahnöchern
3MS160189MW
Mattweiß / 0 Hahnloch
3MS160190MW

€ 1547,-

€ 1547,-

Solange der Vorrat reicht. Bitte erfragen Sie den Lagerbestand bei unseren Mitarbeitern.



Unterschrank Ligne
Einlegend, Furnier natur vertikal Ribbed, 2x Schubladen nebeneinander, Push Open.
B x T x H: 160 x 44,9 x 40 cm

TLK1600N



€ 2240,-

Farboptionen für den Waschtisch Artist

Ab Januar 2025 sind die Waschtische in Artist Sand und Artist Lava erhältlich

Weiß Glänzend



Weiß Glänzend
Code: KW

Matte Farben



Weiß Matt
Code: KMW



Schwarz matt
Code: KMZ



Taupe Matt
Code: KMT

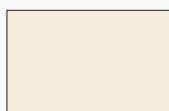

Sand Matt
Code: KS

Artist Farben

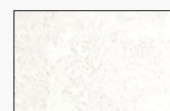

Artist Sand
Code: KAS

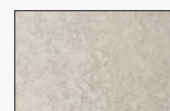

Artist Lava
Code: KAL



THEBALUX EXKLUSIV

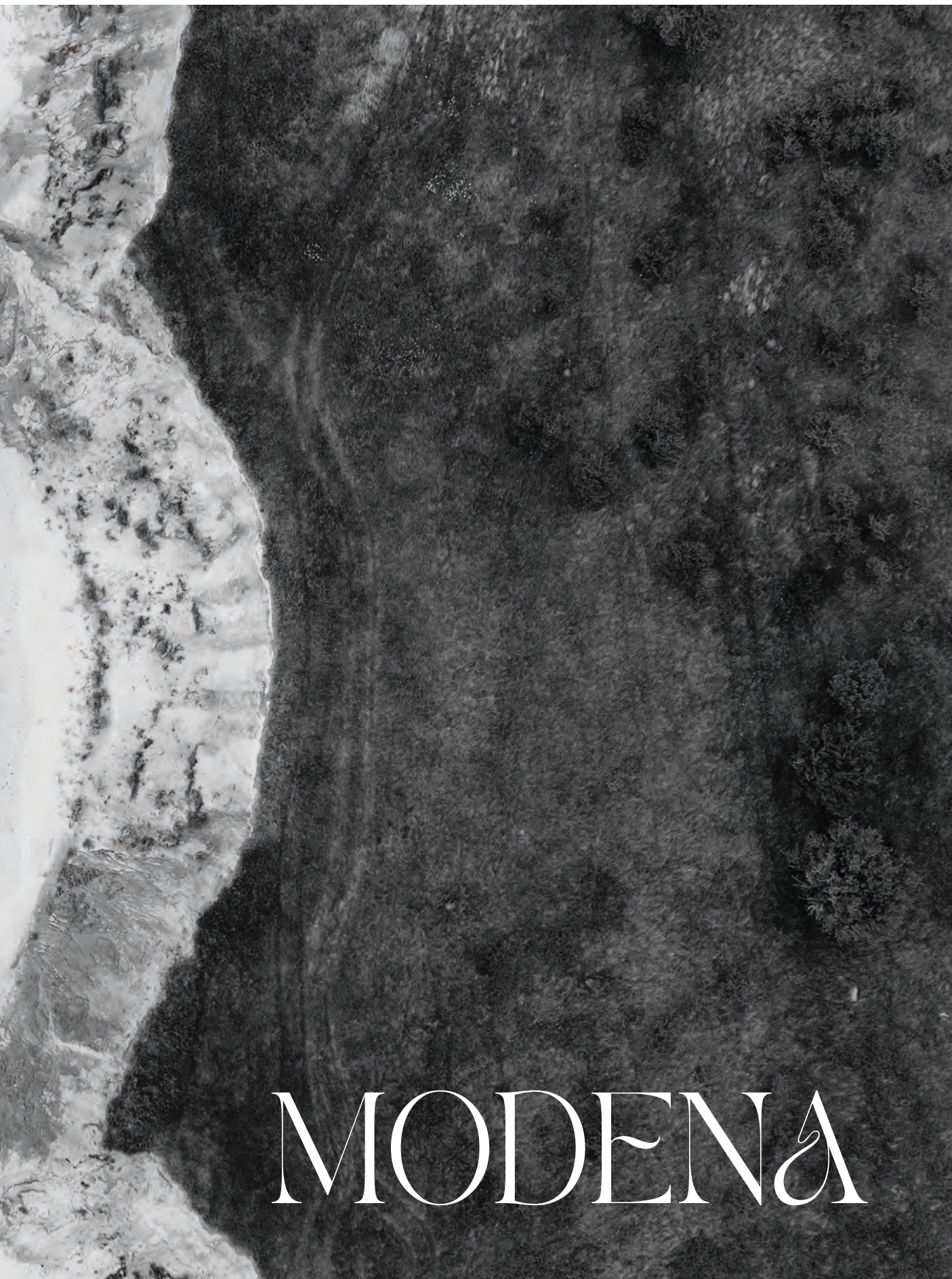

MODENA





MODENA

Modena bietet minimalistische Badezimmermöbel in vier einzigartigen lackierten Holzfarben, die jedem Raum Farbe und Persönlichkeit verleihen. Jedes Element ist mit glatten Oberflächen und klaren Linien gestaltet und unterstreicht die moderne Ästhetik und bietet gleichzeitig Eleganz und funktionale Vielseitigkeit.



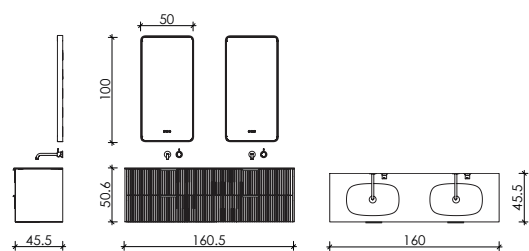

Unterschrank	€ 2095,-
Waschtisch Massiv	€ 1547,-
Spiegel M31500 (pro Stück)	€ 656,-

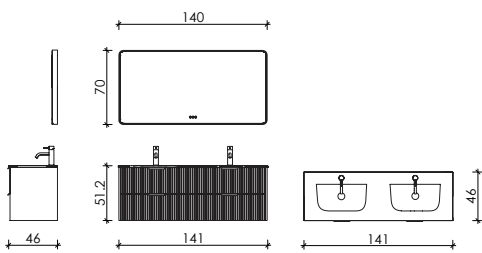

Unterschrank	€ 1765,-
Waschtisch Wave	€ 1297,-
Spiegel M301400	€ 823,-





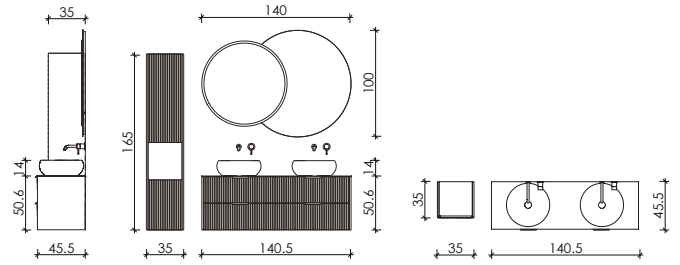

Unterschrank	€ 1765,-
Top Skinny	€ 603,-
Aufsatzschale Marmor (pro Stück)	€ 639,-
Spiegel M081400	€ 1137,-
Hochschrank	€ 1135,-*

* Zu finden im Thebalux Luxus *Mirrors-Kollektionsbuch*



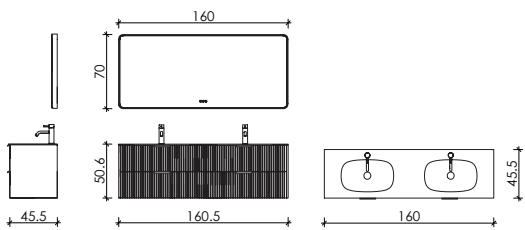

Unterschrank
 Waschtisch Massiv
 Spiegel M301600

€ 2095,-
 € 1547,-
 € 895,-



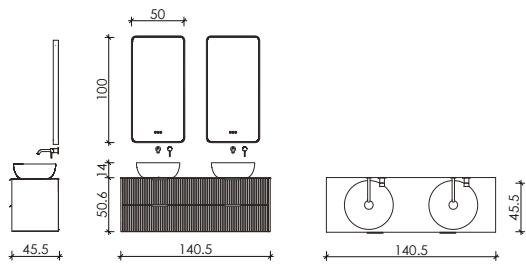

Unterschrank	€ 1765,-
Top Skinny	€ 603,-
Aufsatzschale Verona (pro Stück)	€ 314,-
Spiegel M31500 (pro Stück)	€ 656,-



DIE AUSWAHL

Aufsatzschale Verona



Beschreibung

Aufsatzschale Verona
Keramik Aufbauschaale.
Ø x h: 41.5 x 14 cm

Art. Nr.

Weiß Glänzend
3OP40191**
Matte Farben
3OP40191**

Preis

ohne MwSt

€ 219,-

€ 314,-

** Die Aufbauschaalen sind in mehreren Farben erhältlich. Fügen Sie eins hinzu. Farbcode hinter der angegebenen Nummer des Aufsatzbeckens.

Farboptionen Aufsatzschale Verona



Weiß Glänzend
Code: KW



Weiß Matt
Code: KMW



Schwarz matt
Code: KMZ

Aufsatzschale Marble



Beschreibung

Aufsatzschale Marble
Aufbauschaale aus Marmor.
Ø x h: 42 x 14 cm

Art. Nr.

3OP42192**

Preis

ohne MwSt

€ 639,-

** Die Aufbauschaalen sind in mehreren Farben erhältlich. Fügen Sie eins hinzu. Farbcode hinter der angegebenen Nummer des Aufsatzbeckens.

Farboptionen Aufsatzschale Marble



Brauner Marmor
Gesüßt
Code: BM

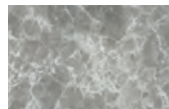

Grauer Marmor
Gesüßt
Code: GM

Aufsatzschale Cimentu



Beschreibung

Aufsatzschale Cimentu
Beton Aufbauschaale.
Ø x h: 42.5 x 12 cm

Art. Nr.

Beton Grau
3OP43194BG1
Beton Beige
3OP43194BC5

Preis

ohne MwSt

€ 537,-

€ 591,-

Farboptionen Aufsatzschale Cimentu

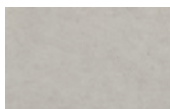

Beton Grau
Code: BG1

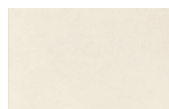

Beton Beige
Code: BG5

80 cm

Beschreibung

Art. Nr.

Preis
ohne MwSt



Waschtisch Artist
Keramik Waschtisch, große Schüssel. Mit 1 oder ohne Hahnloch.
B x T x H: 81 x 46 x 12 cm

1 Hahnloch
3AR80183 **
0 Hahnloch
3AR80184 **

	Weiß Glänzend	Matte Farben	Artist Farben
1 Hahnloch	€ 619,-	€ 802,-	€ 1119,-
0 Hahnloch	€ 619,-	€ 802,-	€ 1119,-

** Die Waschbecken sind in mehreren Farben erhältlich. Fügen Sie hinter der angegebenen Nummer des Waschbeckens einen Farbcode hinzu.



Waschtisch Massiv*
Aluminiumwaschtisch, extra dünn. Pulverbeschichtung weiß matt. Inklusive Klickstecker mattweiß. Mit 1 oder ohne Hahnloch. Ohne Überlauf.
B x T x H: 80,5 x 45,5 x 0,6 cm

Mattweiß / 1 Hahnloch
3MS80187MW
Mattweiß / 0 Hahnloch
3MS80188MW

€ 687,-
€ 687,-

Solange der Vorrat reicht. Bitte erfragen Sie den Lagerbestand bei unseren Mitarbeitern.



Waschtisch Wave
Keramik Waschtisch Mit 1 Hahnloch.
B x T x H: 82 x 46 x 1,8 cm

Weiß Glänzend / 1 Hahnloch
3WA80180KW
Weiß Matt / 1 Hahnloch
3WA80180KMW

€ 403,-
€ 524,-



Top Skinny
Aluminium-Top für Verwendung mit Aufsatzschüssel. Mit 1 Ablaufloch.
B x T x H: 80,5 x 45,5 x 0,6 cm

€ 375,-	€ 375,-	€ 375,-	€ 375,-
SK800W Ibiza White	SK800S Sahara Sand	SK800B Royal Blue	SK800G Emerald Green



Unterschrank Modena
Fronten 4-fach lackiert, vertikal Ribbed. Einschub, 2x Schublade, 1x Aussparung.
B x T x H: 80 x 45 x 50 cm

€ 1069,-	€ 1069,-	€ 1069,-	€ 1069,-
MK800W Ibiza White	MK800S Sahara Sand	MK800B Royal Blue	MK800G Emerald Green

Farboptionen für den Waschtisch Artist



Ab Januar 2025 sind die Waschtische in Artist Sand und Artist Lava erhältlich

Weiß Glänzend



Weiß Glänzend
Code: KW

Matte Farben

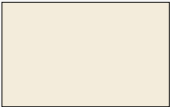
			
Weiß Matt Code: KMW	Schwarz matt Code: KMZ	Taupe Matt Code: KMT	Sand Matt Code: KS

Artist Farben

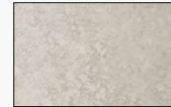
	
Artist Sand Code: KAS	Artist Lava Code: KAL

Der Druck kann von der tatsächlichen Farbe abweichen.

100 cm

Beschreibung

Art. Nr.

Preis

ohne MwSt



Waschtisch Artist
Keramik Waschtisch, große Schüssel. Mit 1 oder ohne Hahnloch.
B x T x H: 101 x 46 x 12 cm

2 Hahnlöcher
3AR100182**
1 Hahnloch
3AR100183**
0 Hahnloch
3AR100184**

	Weiß Glänzend	Matte Farben	Artist Farben
2 Hahnlöcher 3AR100182**	€ 873,-	€ 1134,-	€ 1598,-
1 Hahnloch 3AR100183**	€ 873,-	€ 1134,-	€ 1598,-
0 Hahnloch 3AR100184**	€ 873,-	€ 1134,-	€ 1598,-

** Die Waschbecken sind in mehreren Farben erhältlich. Fügen Sie hinter der angegebenen Nummer des Waschbeckens einen Farbcode hinzu.



Waschtisch Massiv*
Aluminium Waschtisch, extra dünn. Pulverbeschichtung weiß matt. Inklusive Klickstecker mattweiß. Mit 1 oder ohne Hahnloch. Ohne Überlauf.
B x T x H: 100,5 x 45,5 x 0,6 cm

Mattweiß / 1 Hahnloch

3MS100187MW

€ 740,-

Mattweiß / 0 Hahnloch

3MS100188MW

€ 740,-

Solange der Vorrat reicht. Bitte erfragen Sie den Lagerbestand bei unseren Mitarbeitern.



Waschtisch Wave
Keramik Waschtisch. Mit 1 Hahnloch.
B x T x H: 102 x 46 x 1,8 cm

Weiß Glänzend / 1 Hahnloch

3WA100180KW

€ 522,-

Weiß Matt / 1 Hahnloch

3WA100180KMW

€ 659,-



Top Skinny
Aluminium-Top zur Verwendung mit Aufsatzschüssel. Mit 1 Ablaufloch.
B x T x H: 100,5 x 45,5 x 0,6 cm

€ 445,-

€ 445,-

€ 445,-

€ 445,-



SK1000W

SK1000S

SK1000B

SK1000G

Ibiza White

Sahara Sand

Royal Blue

Emerald Green



Unterschrank Modena
Fronten 4-fach lackiert, vertikal Ribbed. Einlage, 2x Schubladenschublade, 1x Aussparung.
B x T x H: 100 x 45 x 50 cm

€ 1125,-

€ 1125,-

€ 1125,-

€ 1125,-

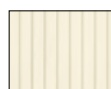
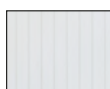

MK1000W

MK1000S

MK1000B

MK1000G

Ibiza White

Sahara Sand

Royal Blue

Emerald Green

Farboptionen für den Waschtisch Artist

Ab Januar 2025 sind die Waschtische in Artist Sand und Artist Lava erhältlich

Weiß Glänzend



Weiß Glänzend
Code: KW

Matte Farben



Weiß Matt
Code: KMW



Schwarz matt
Code: KMZ

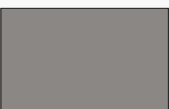

Taupe Matt
Code: KMT

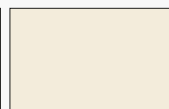

Sand Matt
Code: KS

Artist Farben

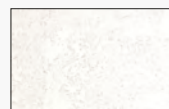

Artist Sand
Code: KAS

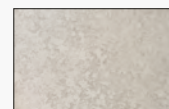

Artist Lava
Code: KAL

Der Druck kann von der tatsächlichen Farbe abweichen.

120 cm

Beschreibung

Art. Nr.

Preis
ohne MwSt



Waschtisch Massiv*
Aluminiumwaschtisch, extra dünn. Pulverbeschichtung weiß matt. Inklusive Klickstecker mattweiß. Mit 2 Hahnlöchern (65 cm Mitte zu Mitte) oder ohne Hahnloch. Ohne Überlauf.
B x T x H: 120,5 x 45,5 x 0,6 cm

Mattweiß / 2 Hahnlöcher
3MS120189MW
Mattweiß / 0 Hahnloch
3MS120190MW

€ 1177,-

€ 1177,-

Solange der Vorrat reicht. Bitte erfragen Sie den Lagerbestand bei unseren Mitarbeitern.



Waschtisch Wave
Keramik Waschtisch. Mit 2 Hahnlöchern (61 cm Mitte zu Mitte).
B x T x H: 122 x 46 x 1,8 cm

Weiß Glänzend / 2 Hahnlöcher
3WA120180KW
Weiß Matt / 2 Hahnlöcher
3WA120180KMW

€ 805,-

€ 1017,-



Top Skinny
Aluminium-Top zur Verwendung mit Aufsatzschüsseln. Mit 2 Ablauflöchern (60 cm Mitte zu Mitte).
B x T x H: 120,5 x 45,5 x 0,6 cm

€ 527,-

€ 527,-

€ 527,-

€ 527,-



SK1200W

SK1200S

SK1200B

SK1200G

Ibiza
White

Sahara
Sand

Royal
Blue

Emerald
Green



Unterschrank Modena
Fronten 4-fach lackiert, vertikal Ribbed. Einlage, 4x Schublade, 2x Aussparung.
B x T x H: 120 x 45 x 50 cm

€ 1535,-

€ 1535,-

€ 1535,-

€ 1535,-

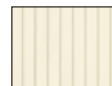

MK1200W

MK1200S

MK1200B

MK1200G

Ibiza
White

Sahara
Sand

Royal
Blue

Emerald
Green

Der Druck kann von der tatsächlichen Farbe abweichen.

140 cm

Beschreibung

Art. Nr.

Preis

ohne MwSt



Waschtisch Artist

Keramik waschtisch, große Becken. Mit 2 Hahnlöchern (80 cm Mitte zu Mitte) oder ohne Hahnloch.
B x T x H: 141 x 46 x 12 cm

2 Hahnlöcher
3AR140185**
0 Hahnloch
3AR140186**

	Weiß Glänzend	Matte Farben	Artist Farben
2 Hahnlöcher 3AR140185**	€ 1273,-	€ 1651,-	€ 2236,-
0 Hahnloch 3AR140186**	€ 1273,-	€ 1651,-	€ 2236,-

** Die Waschbecken sind in mehreren Farben erhältlich. Fügen Sie hinter der angegebenen Nummer des Waschbeckens einen Farbcode hinzu.



Waschtisch Massiv*

Aluminiumwaschbecken, extra dünn. Pulverbeschichtung weiß matt. Inklusive Klickplugs mattweiß. Mit 2 Hahnlöchern (65 cm Mitte zu Mitte) oder ohne Hahnloch. Ohne Überlauf.
B x T x H: 140,5 x 45,5 x 0,6 cm

Mattweiß / 2 Hahnlöcher
3MS140189MW
Mattweiß / 0 Hahnloch
3MS140190MW

€ 1265,-
€ 1265,-

Solange der Vorrat reicht. Bitte erfragen Sie den Lagerbestand bei unseren Mitarbeitern.



Waschtisch Wave

Keramik Waschtisch. Mit 2 Hahnlöchern (70 cm Mitte zu Mitte).
B x T x H: 142 x 46 x 1,8 cm

Weiß Glänzend / 2 Hahnlöcher
3WA140180KW
Weiß Matt / 2 Hahnlöcher
3WA140180KMW

€ 1028,-
€ 1297,-



Top Skinny

Aluminium-Top zur Verwendung mit Aufsatzschüsseln. Mit 2 Ablauflöchern (70 cm Mitte zu Mitte).
B x T x H: 140,5 x 45,5 x 0,6 cm

€ 603,- € 603,- € 603,- € 603,-



SK1400W
Ibiza White



SK1400S
Sahara Sand



SK1400B
Royal Blue



SK1400G
Emerald Green

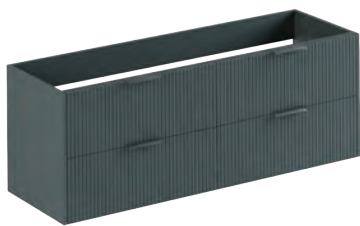

Unterschrank Modena

Fronten 4-fach lackiert, vertikal Ribbed. Einlage, 4x Schublade aufschiebbar, 2x Aussparung.
B x T x H: 140 x 45 x 50 cm

€ 1765,- € 1765,- € 1765,- € 1765,-



MK1400W
Ibiza White



MK1400S
Sahara Sand



MK1400B
Royal Blue



MK1400G
Emerald Green

Farboptionen für den Waschtisch Artist

Ab Januar 2025 sind die Waschtische in Artist Sand und Artist Lava erhältlich

Weiß Glänzend

Weiß Glänzend
Code: KW

Matte Farben

Weiß Matt
Code: KMW

Schwarz matt
Code: KMZ

Taupe Matt
Code: KMT

Sand Matt
Code: KS

Artist Farben

Artist Sand
Code: KAS

Artist Lava
Code: KAL

Der Druck kann von der tatsächlichen Farbe abweichen.

160 cm

Beschreibung

Art. Nr.

Preis
ohne MwSt



Waschtisch Artist
Keramik waschtisch, große Beckenl. Mit 2 Hahnlöchern (100,6 cm Mittenabstand) oder ohne Hahnloch.
B x T x H: 161 x 46 x 12 cm

2 Hahnlöcher
3AR160185**
0 Hahnloch
3AR160186**

Weiß Glänzend

€ 1741,-

Matte Farben

€ 2263,-

Artist Farben

€ 3127,-

€ 3127,-

** Die Waschbecken sind in mehreren Farben erhältlich. Fügen Sie hinter der angegebenen Nummer des Waschbeckens einen Farbcode hinzu.



Waschtisch Massiv*
Aluminiumwaschbecken, extra dünn. Pulverbeschichtung weiß matt. Inklusive Klickstecker mattweiß. Mit 2 Hahnlöchern (79 cm Mitte zu Mitte) oder ohne Hahnloch. Ohne Überlauf.
B x T x H: 160,5 x 45,5 x 0,6 cm

Mattweiß / 2 Hahnlöcher
3MS160189MW
Mattweiß / 0 Hahnloch
3MS160190MW

€ 1547,-

€ 1547,-

Solange der Vorrat reicht. Bitte erfragen Sie den Lagerbestand bei unseren Mitarbeitern.



Top Skinny
Aluminium-Top zur Verwendung mit Aufsatzschüsseln. Mit 2 Ablauföchern (80 cm Mitte zu Mitte).
B x T x H: 160,5 x 45,5 x 0,6 cm

€ 678,-



SK1600W

Ibiza
White

€ 678,-



SK1600S

Sahara
Sand

€ 678,-



SK1600B

Royal
Blue

€ 678,-



SK1600G

Emerald
Green

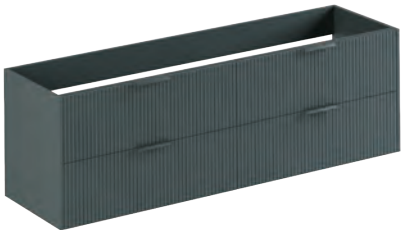

Unterschrank Modena
Fronten 4-fach lackiert, vertikal Ribbed. Einlage, 4x Schublade aufschiebbar, 2x Aussparung.
B x T x H: 160 x 45 x 50 cm

€ 2095,-

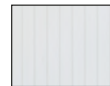

MK1600W

Ibiza
White

€ 2095,-



MK1600S

Sahara
Sand

€ 2095,-

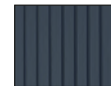

MK1600B

Royal
Blue

€ 2095,-



MK1600G

Emerald
Green

Farboptionen für den Waschtisch Artist

Weiß Glänzend



Weiß Glänzend
Code: KW

Matte Farben



Weiß Matt
Code: KMW



Schwarz matt
Code: KMZ



Taupe Matt
Code: KMT

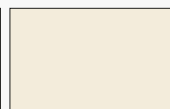

Sand Matt
Code: KS

Artist Farben

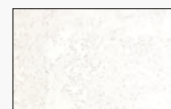

Artist Sand
Code: KAS

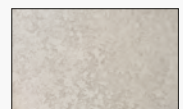

Artist Lava
Code: KAL

Ab Januar 2025 sind die Waschtische in Artist Sand und Artist Lava erhältlich

Der Druck kann von der tatsächlichen Farbe abweichen.

Hohe Schränke

Beschreibung

Art. Nr.

Preis ohne MwSt



Hochschrank mit Nische,
Scharnier rechts, Fronten 4-fach
lackiert, vertikal gesickt, 2x
Türen.
B x T x H: 35 x 35 x 165 cm



HKM35WR

€ 1135,-

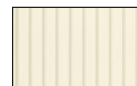

HKM35SR

€ 1135,-



HKM35BR

€ 1135,-



HKM35GR

€ 1135,-



Hochschrank mit Nische,
Scharnier links, Fronten 4-fach
lackiert, vertikal gesickt, 2x
Türen.
B x T x H: 35 x 35 x 165 cm



HKM35WL

€ 1135,-

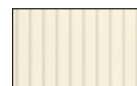

HKM35SL

€ 1135,-



HKM35BL

€ 1135,-



HKM35GL

€ 1135,-

Der Druck kann von der tatsächlichen Farbe abweichen.



THE BALUX EXKLUSIV





SPIEGEL



DIE AUSWAHL

Spiegel M30



Beschreibung

Spiegel Modena Horizontal
 In Stahl eingelassener Spiegel
 Rahmen mit umlaufender
 Direkt-LED, Farbwechsel, dimmbar,
 Memory und Spiegelheizung.
 Spiegeltiefe: 5 cm.

B x H cm:

80 x 70
 100 x 70
 120 x 70
 140 x 70
 160 x 70

Art. Nr.





M30800
 M301000
 M301200
 M301400
 M301600

Preis

ohne MwSt

€ 597,-
 € 656-
 € 750-
 € 823-
 € 895-

Spezifikationen

-  Farbwechsel LED 2700 – 6500K
-  Diffuses LED-Licht / Punktlos
-  Dimmfunktion
-  Speicherfunktion
-  Spiegelheizung

Farboptionen



Ibiza White
 Code: W

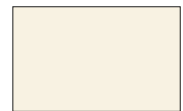

Sahara Sand
 Code: S



DIE AUSWAHL

Spiegel M31



Beschreibung

Spiegel Modena Vertical

In Stahl eingelassener Spiegel
Rahmen mit umlaufender
Direkt-LED, Farbwechsel, dimmbar,
Memory und Spiegelheizung.
Spiegeltiefe: 5 cm.

B x H: 50 x 100 cm

Art. Nr.





M31500

Preis

ohne MwSt

€ 656-

Spezifikationen

-  Farbwechsel LED 2700 – 6500K
-  Diffuses LED-Licht / Punktlos
-  Dimmfunktion
-  Speicherfunktion
-  Spiegelheizung

Farboptionen



Ibiza White
Code: W

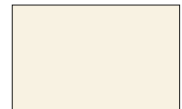

Sahara Sand
Code: S







DIE AUSWAHL

Spiegel M32



Beschreibung

Spiegel Modena Round
 In Stahl eingelassener Spiegel
 Rahmen mit umlaufender
 Direkt-LED, Farbwechsel, dimmbar,
 Memory und Spiegelheizung.
 Spiegeltiefe: 5 cm.

B x H cm:

80 x 80
 100 x 100

Art. Nr.





M32800
 M321000

Preis

ohne MwSt

€ 656-
 € 750-

Spezifikationen

-  Farbwechsel LED 2700 – 6500K
-  Diffuses LED-Licht / Punktlos
-  Dimmfunktion
-  Speicherfunktion
-  Spiegelheizung

Farboptionen



Ibiza White
 Code: W

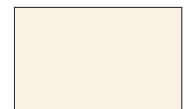

Sahara Sand
 Code: S



THEBALUX EXKLUSIV



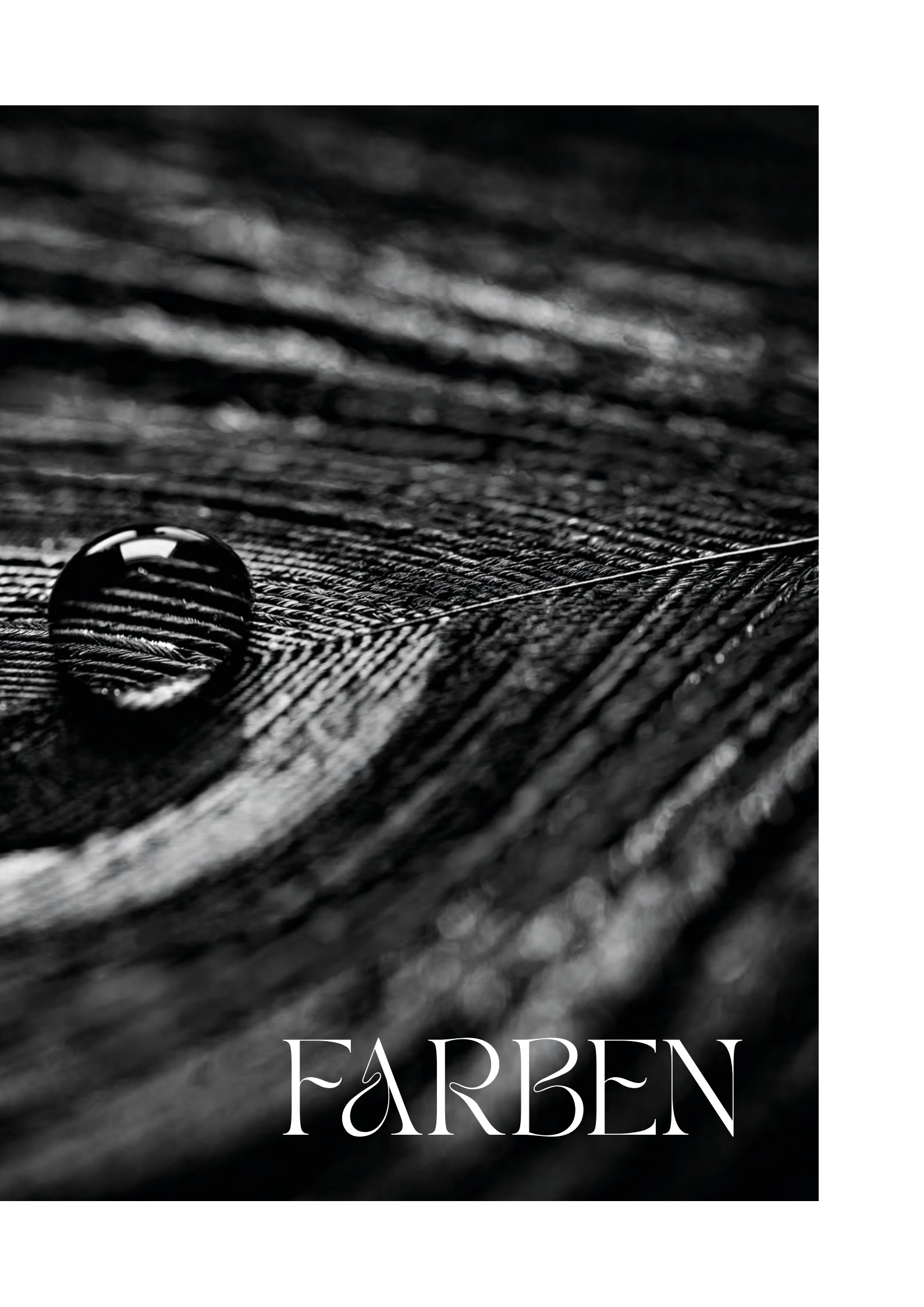

FARBEN

FARBOPTIONEN FÜR WASCHTISCHE / AUFSATZSCHALEN:

Weiß Glänzend

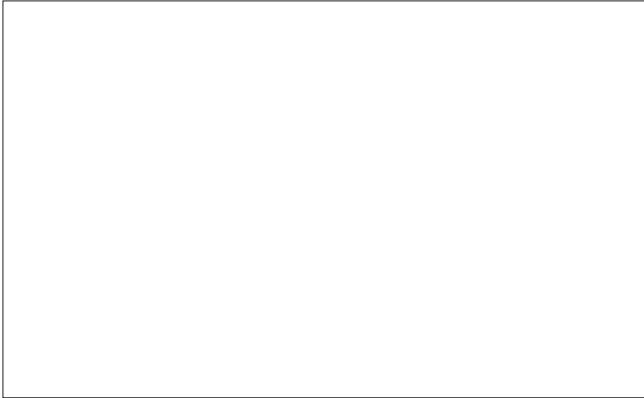

WEIß GLÄNZEND

Farbcode: KW

Farben nur verfügbar, wenn Preise angegeben sind.

Matte Farben

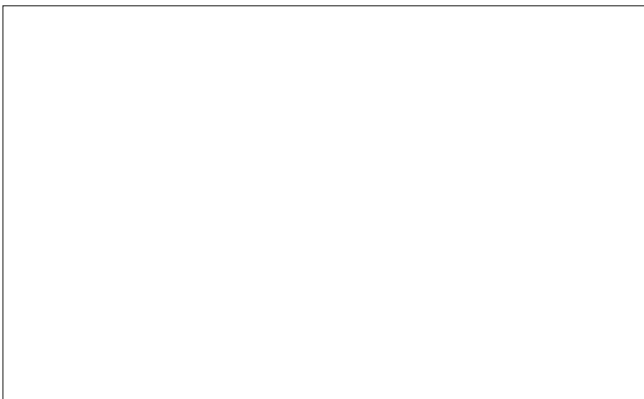

WEIß MATT

Farbcode: KMW

Farben nur verfügbar, wenn Preise angegeben sind.



SCHWARZ MATT

Farbcode: KMZ

Farben nur verfügbar, wenn Preise angegeben sind.



TAUPE MATT

Farbcode: KMT

Farben nur verfügbar, wenn Preise angegeben sind.

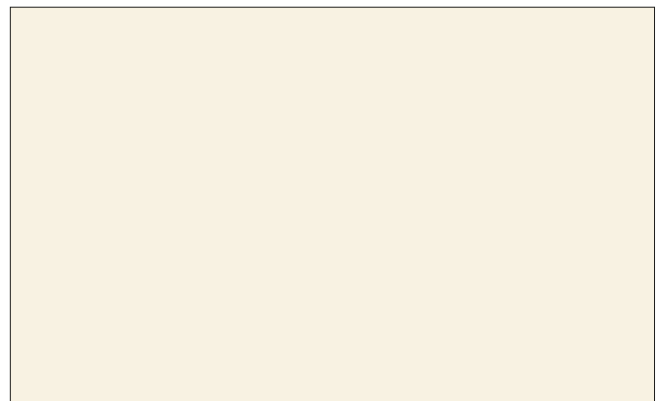

SAND MATT

Farbcode: KS

Farben nur verfügbar, wenn Preise angegeben sind.

Der Druck kann von der tatsächlichen Farbe abweichen.

Artist Farben

Ab Januar 2025 sind die Waschtische in Artist Sand und Artist Lava erhältlich

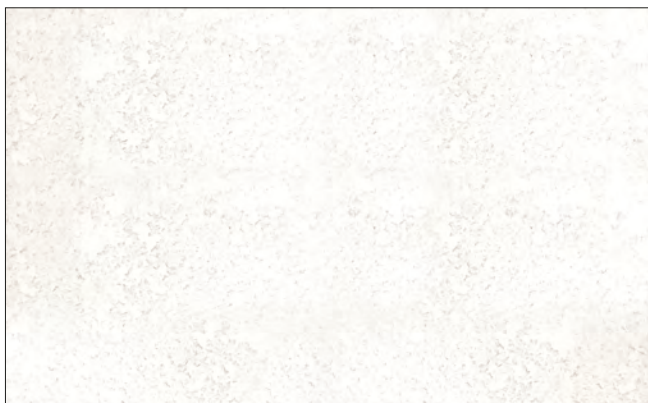

ARTIST SAND

Farbcode: KAS

Nur für den Artist-Waschtisch erhältlich.

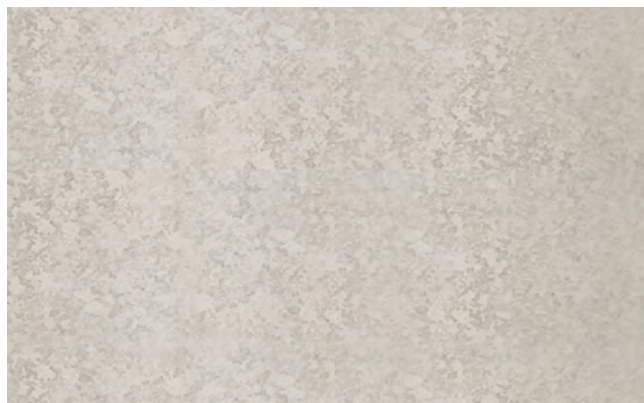

ARTIST LAVA

Farbcode: KAL

Nur für den Artist-Waschtisch erhältlich.

Marmorfarben

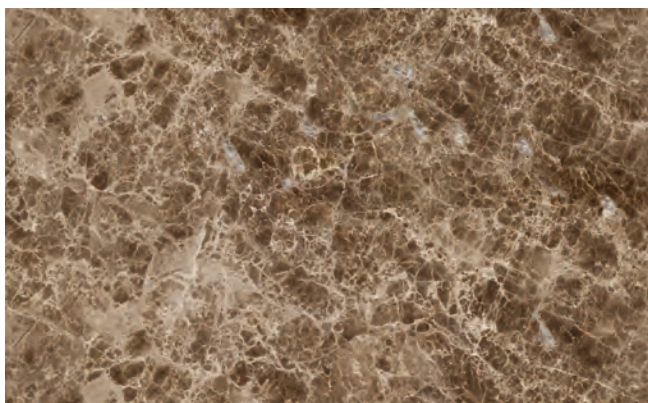

BRAUNER MARMOR den GEZUCKERT

Farbcode: BM

Nur für die Marmor-Aufsatzschale erhältlich.

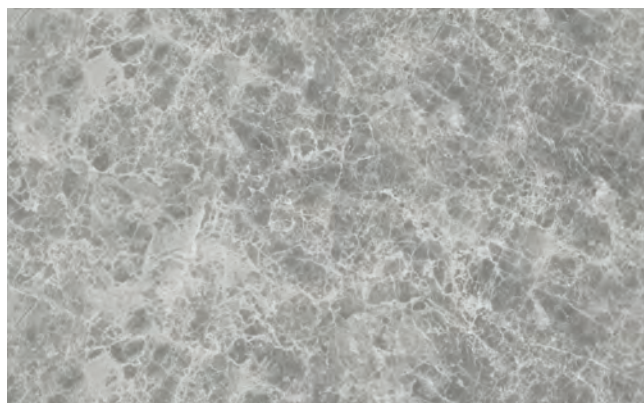

GRAUER MARMOR den GEZUCKERT

Farbcode: GM

Nur für die Marmor-Aufsatzschale erhältlich.

Beton Farben

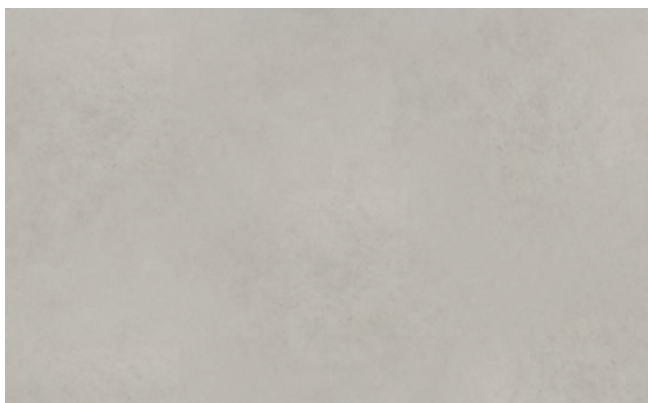

BETON GRAU

Farbcode: BG1

Nur für die Aufsatzschüssel Cimentu erhältlich.

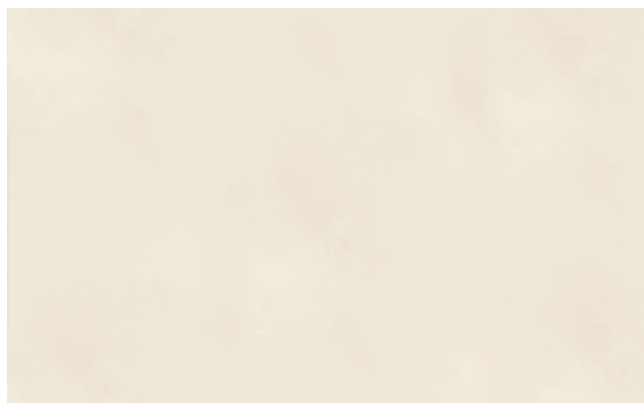

BETON BEIGE

Farbcode: BG5

Nur für die Aufsatzschüssel Cimentu erhältlich.

Der Druck kann von der tatsächlichen Farbe abweichen.

FARBOPTIONEN DER BADMÖBEL:

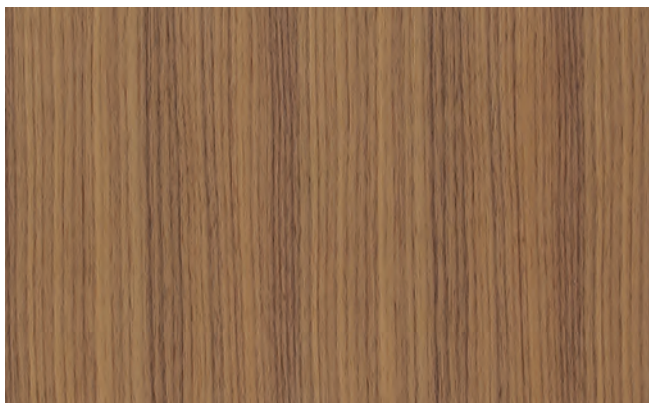

ROQUEBRUN

Farbcode: R

Nur für die Epoque-Linie erhältlich.

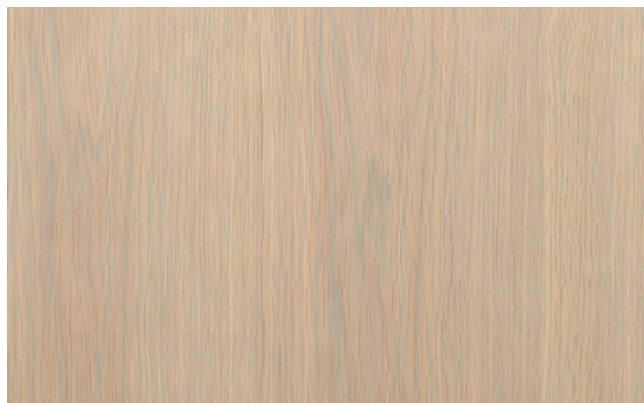

BLANC

Farbcode: B

Nur für die Epoque-Linie erhältlich.

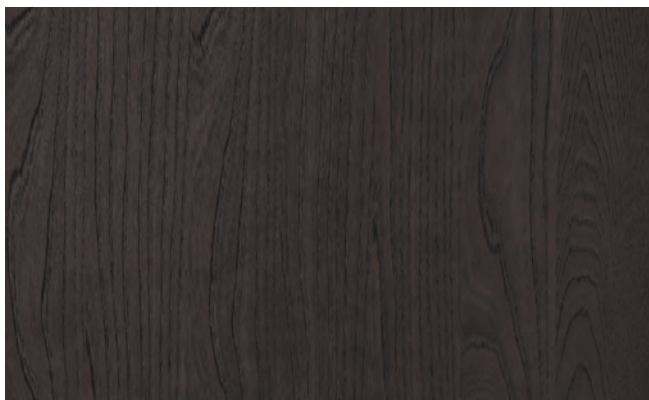

CHOCOLATE

Farbcode: C

Nur für die Epoque-Linie erhältlich.



ITALIAN ALPI

Farbcode: A

Nur für die Trésore-Linie verfügbar.

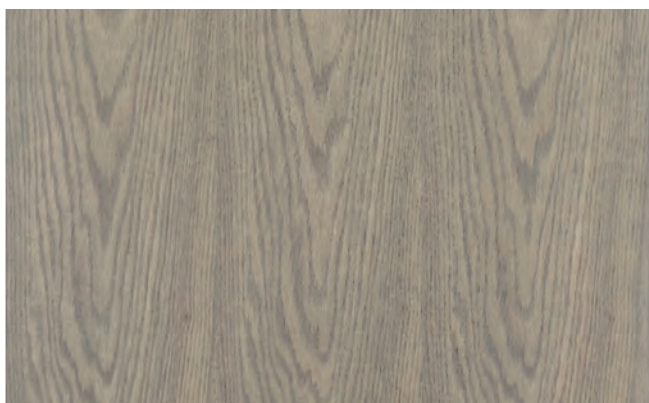

NATUREL FINEER

Farbcode: N

Nur verfügbar für die Linien Linea und Ligne.



ITALIAN TRANSLUCENT

Farbcode: T

Nur für die Morrison-Linie verfügbar.

Der Druck kann von der tatsächlichen Farbe abweichen.



IBIZA WHITE

Farbcode: W

Nur für die Modena-Linie verfügbar.

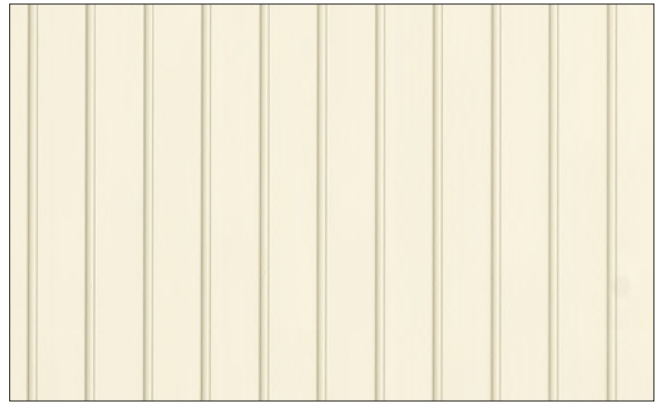

SAHARA SAND

Farbcode: S

Nur für die Modena-Linie verfügbar.

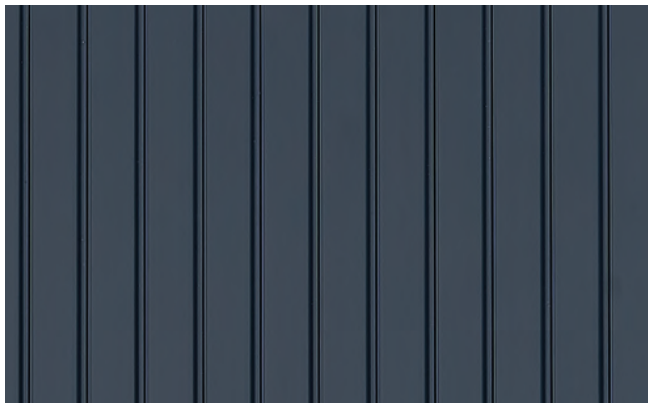

ROYAL BLUE

Farbcode: B

Nur für die Modena-Linie verfügbar.



EMERALD GREEN

Farbcode: G

Nur für die Modena-Linie verfügbar.

FARBOPTIONEN SPIEGEL:

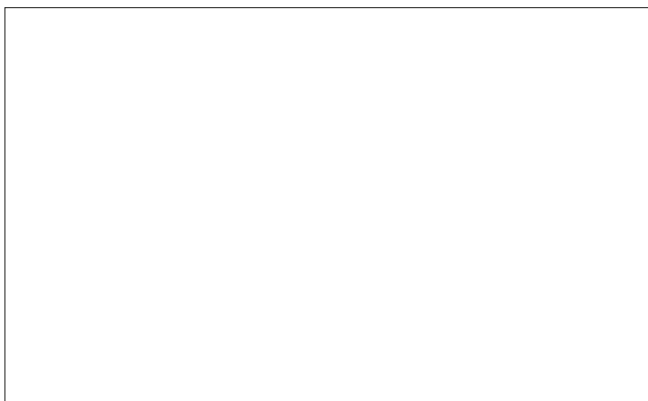

IBIZA WHITE

Farbcode: W

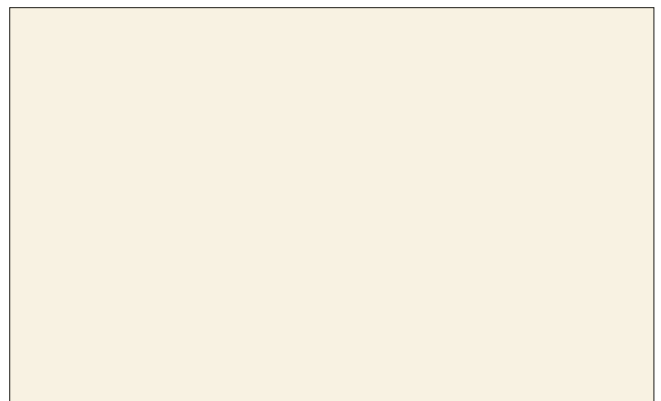

SAHARA SAND

Farbcode: S

Der Druck kann von der tatsächlichen Farbe abweichen. De kleuren voor de Spiegels op deze pagina zijn allen matte kleuren.

TE

Das 30-Jahre-Jubiläumsmodell von Thebalux! Hochwertige Badmöbel, ab Lager lieferbar.



Revival Sunny



4 BREITENGRÖSSEN 5 FARBEN KERAMIK WASCHTISCHE ECHTHOLZFURNIER
ABGERUNDETE ECKEN VIEL STAUHAUM HOCHSCHRÄNKE MIT OPTIONALEM WÄSCHEKORB



THEBALUX
BADKAMERMEUBELEN

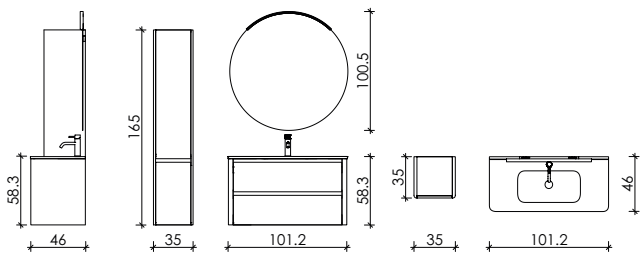

Sunny Set 100cm Chocolate
 (Set besteht aus Unterschrank und Waschtisch)
 Hochschrank Chocolate
 Spiegel Round 100cm inkl. Leuchte

€ 1396,-
 € 1053,-
 € 467,-

SUNNY

SUNNY

Entdecken Sie die subtile Eleganz der Sunny Badmöbellinie, die sich durch sanft abgerundete Ecken und ein schlichtes, modernes Design auszeichnet. Jedes Detail der Kollektion besticht durch raffinierte Kurven, die durch einen perfekt passenden Keramikwaschtisch mit derselben eleganten Linienführung unterstrichen werden. Sunny ist in einem stilvollen mattweißen (Ibiza-Weiß) oder warmen sandfarbenen (Sahara-Sand) Lackfinish und in drei edlen Holzfurniertönen – Blanc, Roquebrun und Chocolate – erhältlich und bietet die perfekte Balance aus Stil und Vielseitigkeit für jedes moderne Badezimmer.



Vervollständigen Sie Ihr Badezimmer mit der Eleganz des Sunny Hochschrank für einen nahtlosen und harmonischen Look. Dieser Hochschrank wurde mit Blick auf Stil und Funktionalität entworfen und bietet großzügigen Stauraum bei gleichzeitig schlankem, vertikalem Profil. Für zusätzlichen Komfort lässt sich der untere Schrankteil optional mit einem leicht ausziehbaren Wäschekorb ausstatten – die ideale Lösung, um die Wäsche ordentlich außer Sichtweite und dennoch leicht zugänglich aufzubewahren.

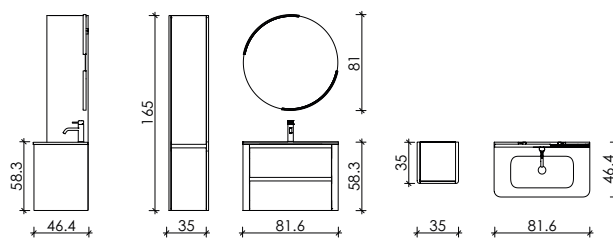

- | | |
|--|----------|
| Sunny Set 80cm Ibiza Weiß
(Set besteht aus Unterschrank und Waschtisch) | € 1016,- |
| Hochschrank Ibiza Weiß mit Wäschekorb | € 905,- |
| Spiegel Round 80cm inkl. 1 Leuchte | € 400,- |
| Zusatzleuchte Sunny 80cm | € 149,- |

SUNNY

Für mehr Atmosphäre und Funktionalität sind passende runde Leuchten separat erhältlich. Sie können die Position der Leuchten frei wählen – oben, unten, beides oder spielerisch, wie auf dem Bild gezeigt – und so die perfekte Beleuchtung für Ihren persönlichen Badezimmerstil schaffen.





SUNNY



Kombinieren Sie die Sunny Badmöbel mit dem Solana Spiegelschrank. Dieser elegante Schrank kann wandmontiert oder vollintegriert werden. Er verfügt über Touch-Bedienung, dimmbare LED-Beleuchtung mit warm/kalt-Lichtfarbe, beschlagfreie Spiegel zur Vermeidung von Kondensation, direkte LED-Beleuchtung an den Türen, eine praktische Steckdose mit USB- und USB-C-Anschlüssen sowie übersichtliche Glasablagen – alles für ein luxuriöses und funktionales Badezimmererlebnis.

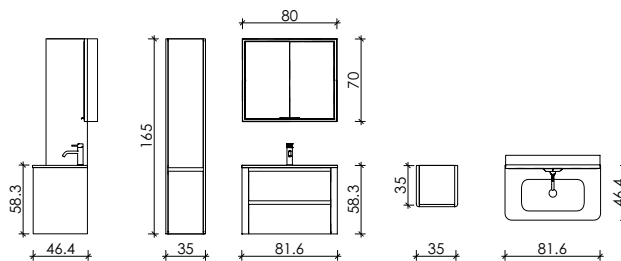

Sunny Set 80cm Roquebrun (Set besteht aus Unterschrank und Waschtisch)	€ 1280,-
Hochschrank Roquebrun	€ 1053,-
Einbauspiegelschrank Solana 80cm	€ 1521,-

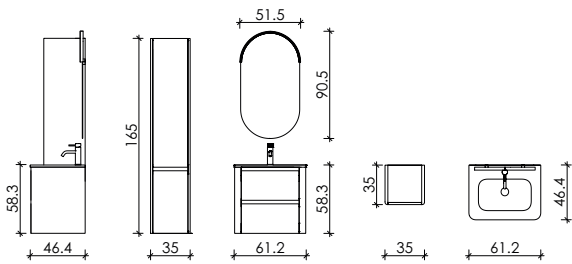

Sunny Set 60cm Blanc (Set besteht aus Unterschrank und Waschtisch)	€ 1216,-
Hochschrank Blanc	€ 1053,-
Spiegel Oval inkl. 1 Leuchte	€ 362,-
Zusatzleuchte Sunny 50cm	€ 122,-

SUNNY



SUNNY



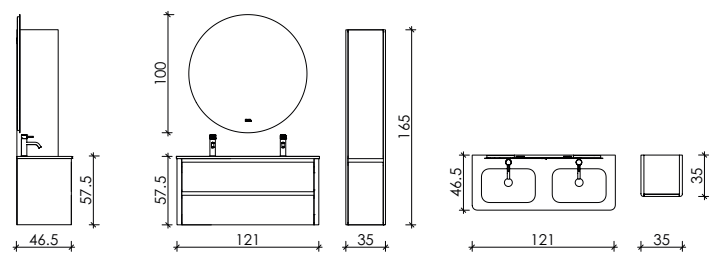

- Sunny Set 120cm Sahara Sand € 1481,-
 (Set besteht aus Unterschrank und Waschtisch)
- Hochschrank Sahara Sand € 810,-
- Spiegel M03-Bolzano 100cm € 518,-



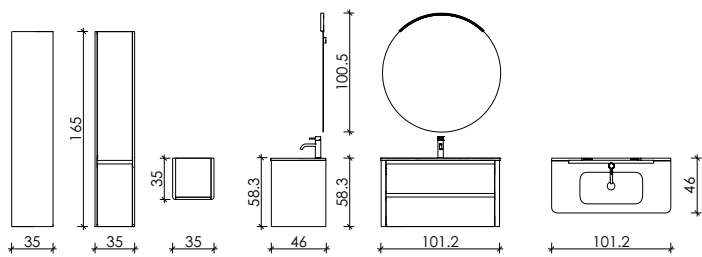

Sunny Set 100cm Roquebrun € 1396,-
 (Set besteht aus Unterschrank und Waschtisch)
 Hochschrank Roquebrun € 1053,-
 Spiegel Round 100cm inkl. 1 Leuchte € 467,-

SUNNY





Die 120 cm großen Sunny-Sets sind als Doppelwaschtisch erhältlich und vereinen elegantes Design mit zusätzlicher Funktionalität – perfekt für vielbeschäftigte Haushalte oder Gemeinschaftsbäder. Die dezent geschwungenen Linien betonen die natürliche Schönheit der abgerundeten Formen, ohne Platz einzubüßen. Diese Set bietet reichlich Stauraum, leichtgängigen Schubladen und ist somit praktisch und stilvoll zugleich.

SUNNY

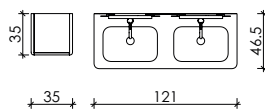
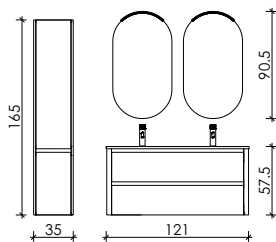
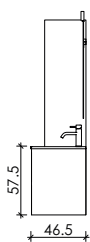

- Sunny Set 120cm Ibiza Weiß (Set besteht aus Unterschrank und Waschtisch) € 1481,-
- Hochschrank Ibiza Weiß € 810,-
- Spiegel Oval inkl. 1 Leuchte € 362,-
- Spiegel Oval inkl. 1 Leuchte € 362,-

Sets Sunny 60cm

Sunny 60 cm Waschtisch aus weißer, glänzender Keramik. Ausgestattet mit einem Becken und einem Hahnloch. Überlaufing standardmäßig in Weiß und Chrom enthalten.

Griffloser Unterschrank mit einliegenden Fronten. Ausgestattet mit zwei Schubladen und Griffmulden.

Abmessungen (B x T x H):

Unterschrank: 60,2 x 45,9 x 56 cm

Waschtisch: 61,2 x 46,4 x 2,3 cm

Set: 61,2 x 46,4 x 58,3 cm

60 cm



Art. Nr.

Preise

ohne MwSt

SU0160W

Ibiza Weiß

€ 950,-

SU0160S

Sahara Sand

€ 950,-

SU0160R

Roquebrun

€ 1216,-

SU0160B

Blanc

€ 1216,-

SU0160C

Chocolate

€ 1216,-

Sets Sunny 80cm

Sunny 80 cm Waschtisch aus weißer, glänzender Keramik. Ausgestattet mit einem Becken und einem Hahnloch. Überlaufing standardmäßig in Weiß und Chrom enthalten.

Griffloser Unterschrank mit einliegenden Fronten. Ausgestattet mit zwei Schubladen und Griffmulden.

Abmessungen (B x T x H):

Unterschrank: 80,6 x 45,9 x 56 cm

Waschtisch: 81,6 x 46,4 x 2,3 cm

Set: 81,6 x 46,4 x 58,3 cm

80 cm



Art. Nr.

Preise

ohne MwSt

SU0180W

Ibiza Weiß

€ 1016,-

SU0180S

Sahara Sand

€ 1016,-

SU0180R

Roquebrun

€ 1280,-

SU0180B

Blanc

€ 1280,-

SU0180C

Chocolate

€ 1280,-

Der Druck kann von der tatsächlichen Farbe abweichen.

Sets Sunny 100cm

Sunny 100 cm Waschtisch aus weißer, glänzender Keramik. Ausgestattet mit einem Becken und einem Hahnloch. Überlaufing standardmäßig in Weiß und Chrom enthalten. Griffloser Unterschrank mit einliegenden Fronten. Ausgestattet mit zwei Schubladen und Griffmulden.

Abmessungen (B x T x H):
 Unterschrank: 100,2 x 45,5 x 56 cm
 Waschtisch: 101,2 x 46 x 2,3 cm
 Set: 101,2 x 46 x 58,3 cm

100 cm



Art. Nr. Preise ohne MwSt

SU01100W Ibiza Weiß	€ 1128,-
SU01100S Sahara Sand	€ 1128,-
SU01100R Roquebrun	€ 1396,-
SU01100B Blanc	€ 1396,-
SU01100C Chocolate	€ 1396,-

Sets Sunny 120cm

Sunny 120 cm Waschtisch aus weißer, glänzender Keramik. Ausgestattet mit zwei Becken und zwei Hahnlöchern. Überlaufing standardmäßig in Weiß und Chrom enthalten. Griffloser Unterschrank mit einliegenden Fronten. Mit zwei Schubladen und Griffmulden

Abmessungen (B x T x H):
 Unterschrank: 120 x 46 x 56 cm
 Waschtisch: 121 x 46,5 x 1,5 cm
 Set: 121 x 46,5 x 57,5 cm

120 cm



Art. Nr. Preise ohne MwSt

SU01120W Ibiza Weiß	€ 1481,-
SU01120S Sahara Sand	€ 1481,-
SU01120R Roquebrun	€ 1772,-
SU01120B Blanc	€ 1772,-
SU01120C Chocolate	€ 1772,-

Hochschränke

Griffloser Hochschrank mit einliegenden Fronten. Erhältlich mit Links- und Rechtsanschlag. Mit zwei Türen und fünf Fächern. Der Fachboden hinter der unteren Tür ist kein fester Boden. Dieser lässt sich demontieren, um Platz für den optionalen Wäschekorb zu schaffen.

B x T x H: 35 x 35 x 165 cm



Art. Nr.	Linksdrehend	SUHKLW	SUHKLS	SUHKLR	SUHKLB	SUHKLC
		Ibiza Weiß	Sahara Sand	Roquebrun	Blanc	Chocolate
Preise ohne MwSt	Rechtsdrehend	SUHKRW	SUHKRS	SUHKRR	SUHKRB	SUHKRC
		Ibiza Weiß	Sahara Sand	Roquebrun	Blanc	Chocolate
		€ 810,-	€ 810,-	€ 1053,-	€ 1053,-	€ 1053,-

Wäschekorb für Hochschränke

Weißer Wäschekorb, Lieferung mit Führungen und Schrauben zur Selbstmontage. In den Hochschränken sind die Löcher für die Montage bereits vorgebohrt. Die Führungen werden auf dem Unterboden des Schrankes platziert.

B x T x H: 25 x 25 x 35 cm

Art. Nr.	SUHKWK
Preise ohne MwSt	€ 95,-



Der Druck kann von der tatsächlichen Farbe abweichen.



Hochschrank linksdrehend

Spiegel Oval

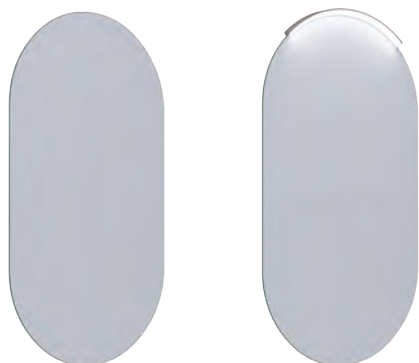

Beschreibung

Art. Nr. Preise

Ohne MwSt.

Spiegel Sunny Oval

Ovale spiegel.
Spiegeltiefe: 2,5 cm.

B x H: 50 x 90 cm

SUSP01 € 252,-

Sunny Ovaler Spiegel mit Leuchte

Bestellen Sie dieses Set und sichern Sie sich einen Set-Rabatt auf einen Spiegel inklusive 1 Leuchte. Ovaler Spiegel mit 1 separat gelieferten gebogenen LED-Leuchte. Die Leuchte kann oben oder unten montiert werden.

Spiegeltiefe: 2,5 cm.
Spiegeltiefe mit Leuchte: 4,5cm.

SUSP01CH € 362,-

Leuchte Sunny Oval

Gebogene LED-Leuchte. Die Leuchte kann oben oder unten am Spiegel montiert werden. Es ist auch möglich, zwei Leuchten nebeneinander oben oder unten anzubringen (siehe Seite 9). Die Leuchte benötigt einen externen Schalter (Spiegel ohne Schalter).
Farbe: Mattchrom.
Tiefe: 3,0 cm



SUL50CH € 122,-

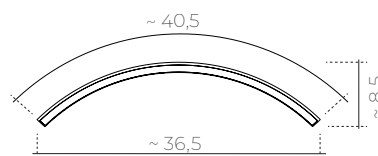

Abmessungen (cm)



Spezifikationen

-  Diffuses LED-Licht / Punktlos
-  Lichtfarbe LED 4000K
-  LED 7,5W

Sunny Spiegel und Leuchten sind ausschließlich in Kombination mit Sunny Möbeln erhältlich.

Der Druck kann von der tatsächlichen Farbe abweichen.

Spiegel Round



Beschreibung

Spiegel Sunny Round

Runder spiegel.
Spiegeltiefe: 2,5 cm.

B x H cm:

60 x 60

80 x 80

100 x 100

Art. Nr.

Preise

Ohne MwSt.

SUSP0260 € 252,-

SUSP0280 € 266,-

SUSP02100 € 315,-

Sunny Runder Spiegel mit Leuchte

Bestellen Sie dieses Set und sichern Sie sich einen Set-Rabatt auf einen Spiegel inklusive 1 Leucht. Runder Spiegel mit 1 separat gelieferter gebogener LED-Leuchte. Positionieren Sie die Leuchte nach Ihren Wünschen am Spiegel.

Spiegeltiefe: 2,5 cm.
Spiegeltiefe mit Leuchte: 4,5cm

B x H cm:

60 x 60

80 x 80

100 x 100

SUSP0260CH € 369,-

SUSP0280CH € 400,-

SUSP02100CH € 467,-

Leuchte Sunny Round

Gebogene LED-Leuchte. Positionieren Sie die Leuchte nach Wunsch am Spiegel. Die Leuchte benötigt einen externen Schalter (Spiegelschalter nicht im Lieferumfang enthalten).

Farbe: Mattchrom.
Tiefe: 3 cm.

Lamp ø 60cm Spiegel

Lamp ø 80cm Spiegel

Lamp ø 100cm Spiegel

SUL60CH € 130,-

SUL80CH € 149,-

SUL100CH € 169,-

Abmessungen (a x b x c)

SUL60CH ~ 48,2 x 43,6 x 9,9 cm

SUL80CH ~ 63,8 x 57,6 x 12,8 cm

SUL100CH ~ 79,7 x 72 x 15,8 cm

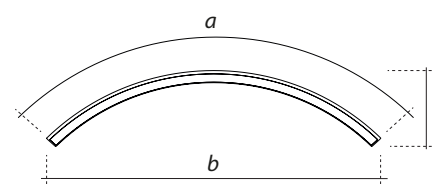

Spezifikationen

- Diffuses LED-Licht / Punktlos
- Lichtfarbe LED 4000K
- SUL60CH- LED 9W
- SUL80CH - LED 12,5W
- SUL100CH - LED 15,5W

Sunny Spiegel und Leuchten sind ausschließlich in Kombination mit Sunny Möbeln erhältlich.

Der Druck kann von der tatsächlichen Farbe abweichen.

Spiegel M03 - Bolzano

Beschreibung



Sunny Spiegel Bolzano

Runder spiegel mit indirekter LED-Beleuchtung.
Spiegeltiefe: 2,9 cm.

B x H cm:

- 80 x 80
- 100 x 100
- 120 x 120

Art. Nr.

Preise

Ohne MwSt.

	bisher	NEU
SUSP0380	€ 499,-	€ 449,-
SUSP03100	€ 575,-	€ 518,-
SUSP03120	€ 725,-	€ 653,-

Sonderpreis Bolzano nur gültig in Kombination mit einem Sunny-Set.

Spezifikationen

- Dimmfunktion
- Memoryfunktion
- Spiegelheizung
- Touch-Steuerung
- Diffuses LED-Licht / Punktlos
- IP44 — CE-geprüft
- Lichtfarbe LED 2700 – 6500K
- SUSP0380 - 48W
SUSP03100 - 48W
SUSP03120 - 60W

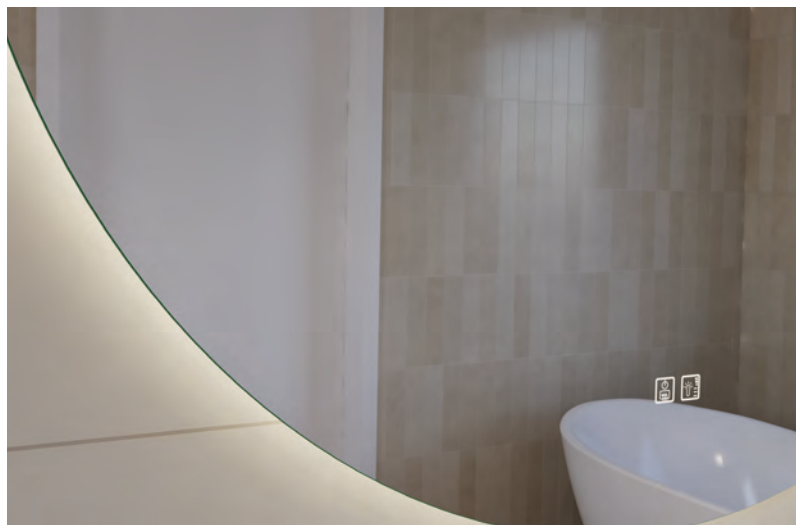

ENTDECKEN SIE MEHR SPIEGEL

Thebalux bietet Spiegel in vielen Formen und Größen, neben der exklusiven Sunny-Auswahl, die in dieser Broschüre gezeigt wird. Entdecken Sie das vollständige Angebot bei Ihrem Fachhändler oder auf der Thebalux-Produktseite thebalux.de.



+ VIELE WEITERE SPIEGEL

Spiegelschränke Solana

Beschreibung



Einbauspiegelschrank

Der Solana Spiegelschrank kann in die Wand eingebaut werden. Der Schrankteil wird dabei in die Wand eingelassen. Der Rahmen für die Spiegeltüren und die Beleuchtung sitzt vor der Wand und schließt die Nische ab. Dieser Rahmen ist 27mm tief und 20mm breit und rundum in mattschwarzem Aluminium ausgeführt.

		Art. Nr.	Preise	
			Ohne MwSt.	
B x H cm:	Ausführung		bisher	NEU
60 x 70	1 Tür - Anschlag links	SUSK0160	€ 1456,-	€ 1310,-
80 x 70	2 Türen (37-37)	SUSK0180	€ 1690,-	€ 1521,-
100 x 70	2 Türen (47-47)	SUSK01100	€ 2016,-	€ 1814,-
120 x 70	2 Türen (57-57)	SUSK01120	€ 2119,-	€ 1907,-

Solana-Sonderpreis nur gültig in Kombination mit einem Sunny-Set.



Aufputz-Spiegelschrank

Der Solana Spiegelschrank kann auch als Aufputz-Spiegelschrank verwendet werden. Ein Satz Seitenwände komplettiert den Spiegelschrank. Diese Seitenwände können von der Innenseite aus verschraubt werden. Abdeckkappen verbergen die Montage. Beim Aufputz-Spiegelschrank geben Sie bitte zusätzlich nach den unten aufgeführten Artikelnummern einen Farbcode an.

		Art. Nr.	Preise	
			Ohne MwSt.	
B x H cm:	Ausführung		bisher	NEU
60 x 70	1 Tür - Anschlag links	SUSK0160	€ 1531,-	€ 1378,-
80 x 70	2 Türen (37-37)	SUSK0180	€ 1765,-	€ 1589,-
100 x 70	2 Türen (47-47)	SUSK01100	€ 2091,-	€ 1882,-
120 x 70	2 Türen (57-57)	SUSK01120	€ 2194,-	€ 1975,-

Solana-Sonderpreis nur gültig in Kombination mit einem Sunny-Set.

Standardmäßig vormontiert:

- Touchsteuerung unten am Lichtrahmen zur Auswahl der Beleuchtung (über die gesamte Breite des Spiegelschranks)
- Spiegelheizung in den Türen (beidseitig verspiegelt)
- Dimmbare LED-Beleuchtung mit Warm-/Kalt-Lichtfarbe (2700/6000 K)
- Direkte LED-Beleuchtung im Türbereich
- Schalter/Steckdose mit zusätzlichem USB-Anschluss
- Glasablagen

Spezifikationen

	Diffuses LED-Licht / Punktlos		USB-Ladegerät
	Spiegelheizung		SUSK0160 - 95W
	IP44 — CE-geprüft		SUSK0180 - 117W
	Dimmfunktion		SUSK01100 - 120W
	Lichtfarbe LED 2700 – 6000K		SUSK01120 - 127W

FARBOPTIONEN

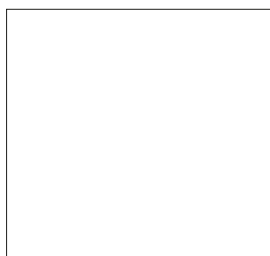

IBIZA Weiß
Lack Farbcode: W

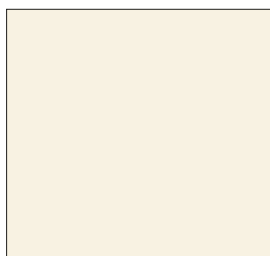

SAHARA SAND
Lack Farbcode: S

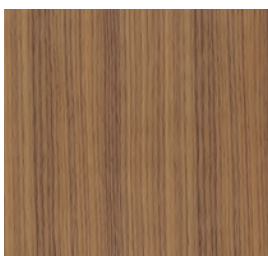

ROQUEBRUN
Holzfurnier Farbcode: R

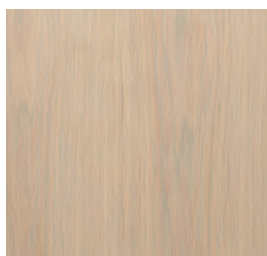

BLANC
Holzfurnier Farbcode: B

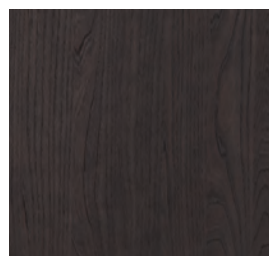

CHOCOLATE
Holzfurnier Farbcode: C



SUNNY

**ALLGEMEINE INFORMATIONEN
TYPE BADMÖBEL**

**FOTO-IMPRESSI-
ONEN
UNSERER TYPE KOLLEKTION**

**TYPE BADMÖBEL
BREITENMASS 60 CM**

**TYPE BADMÖBEL
BREITENMASS 80 CM**

**TYPE BADMÖBEL
BREITENMASS 100 CM**

**TYPE BADMÖBEL
BREITENMASS 120 CM**

**TYPE BADMÖBEL
BREITENMASS 140 CM**

SPIEGEL

SPIEGELSCHRANK

**HOCHSCHRÄNKE
HALB HOHER SCHRÄNKE**

ZUBEHÖR

**TYPE PREISE
TYPE BESTELLFORMULAR**

**TECHNISCHE INFORMATIONEN
MONTAGEANLEITUNG
GARANTIEBESTIMMUNGEN**

**VERFÜGBARE TYPE FARBEN
FARBMUSTERKARTE (AUSKLAPPEN)**

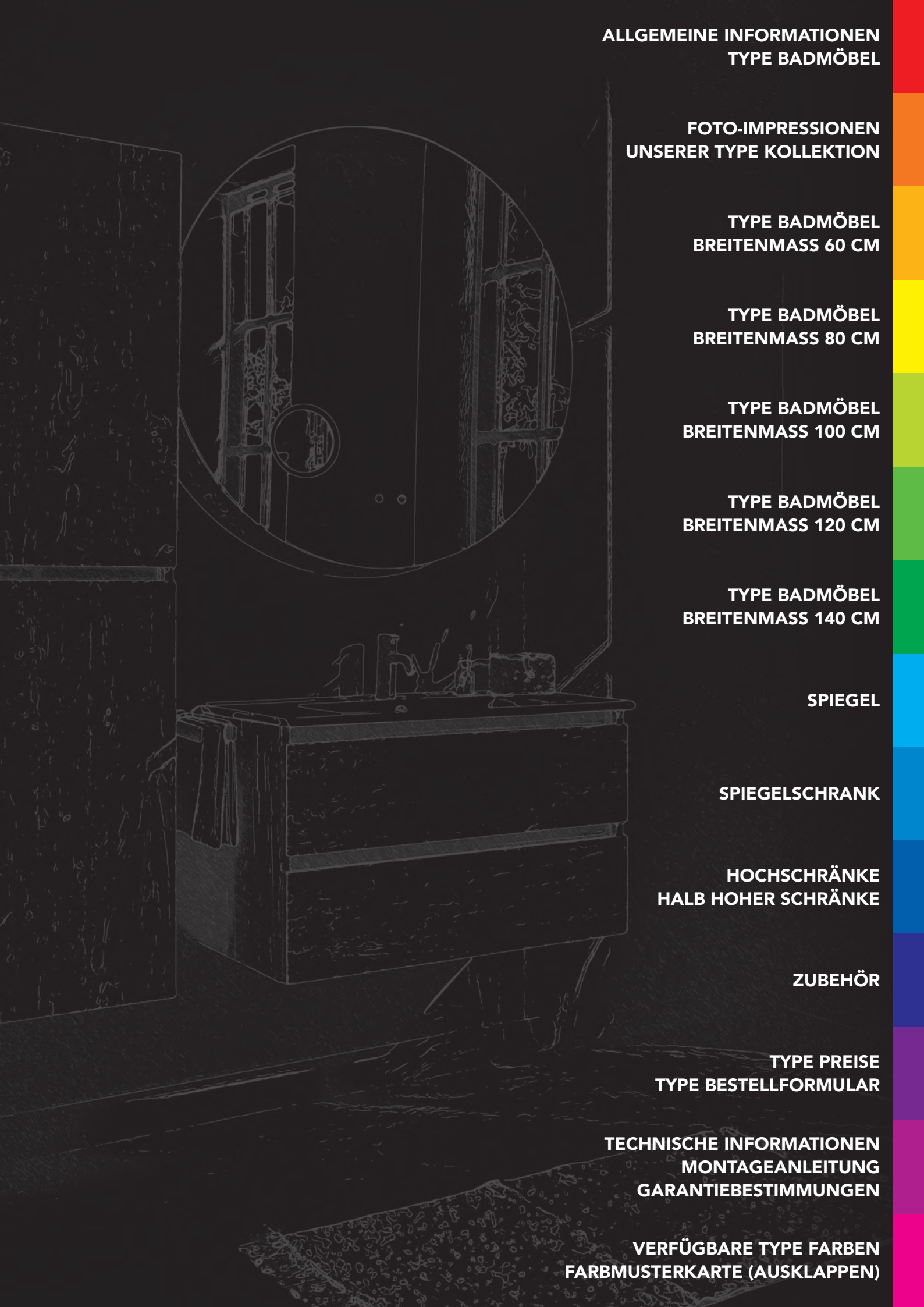

INNERHALB VON 2 WOCHEN AB LAGER VERFÜGBAR



UNTERSCHRANK TYPE 1

Unterschrank 50cm Höhe in den Breiten 60cm, 80cm, 100cm, 120cm und 140cm, ausgestattet mit 2x Schubladen, mit Griffen in Möbelfarbe.



HOCHSCHRANK TYPE 1

Hochschrank, 2x Tür, Griffleiste in Möbelfarbe, links oder rechts drehbar, 35cm x 29cm x 165cm (BxTxH)



SPIEGELSCHRANK D

Spiegelschrank D, in der Breite 60 cm, 1 Tür, links oder rechts öffnend, 80 cm 2x Tür, 100cm 2x Tür, 120cm 2x Tür und 140cm 3x Tür. Höhe 70cm. Ausgestattet mit 2x Glasböden und einem Schalter/Steckdose.



Hochglanzweiß



Nebraska Eiche



Navarro Eiche



Congo Brown

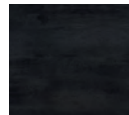

Nero



Oak Grain



HPL-PLATTE

HPL-platte in den Größen 60 cm, 80 cm, 100 cm, 120 cm und 140 cm, Immer ohne Löcher. Löcher für Wasserhahn und Abfluss müssen selbst gebohrt werden. Erhältlich in folgenden Farben:

- Navarro Eiche
- Nebraska Eiche
- Congo Brown
- Nero
- Oak Grain



Nebraska Eiche

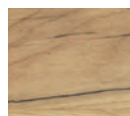

Navarro Eiche



Congo Brown

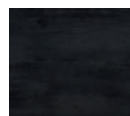

Nero

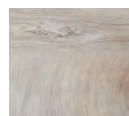

Oak Grain

Für vorrätige Waschtische und Spiegel, siehe Verkaufsbuch die entsprechenden Größen.

Vor Ihnen liegt der Katalog des Badmöbelprogramms "TYPE".

Wir möchten Sie bitten, die alten Inhalte gegen die neuen Inhalte auszutauschen. Abgelaufene Artikel und / oder Farben des alten Inhalts können nicht mehr bestellt werden.

TYPE ist ein niederländisches Qualitätsprodukt vom Hersteller Thebalux, die seit 30 Jahren Badezimmermöbel herstellt. Thebalux produziert seine Badmöbel CO2-neutral. Unsere neue Produktionshalle ist mit Sonnenkollektoren und einer Wärmepumpe ausgestattet. Wir gehen auch verantwortungsbewusst mit Wäldern und der Umwelt um und setzen zertifizierte Lieferanten nach PEFC- und FSC®-Gütezeichen ein, abhängig von der Verfügbarkeit des Holzes. In Übereinstimmung mit der EU-Holzverordnung EUTR beziehen wir Holz nur in der Region kontrollierter Lieferanten. Thebalux kümmert sich um unsere Welt!

Der Aufbau dieses Katalogs basiert ausschließlich auf Breitenmaßen. Pro Breitenmaß werden alle darstellbaren Sets nebst Zubehör aufgeführt. Dies verhindert endloses Suchen und schafft Klarheit. Ausgangspunkt ist immer die Breite der Möbel.

LIEFERUNG AB LAGER

Folgende 6 Farben sind bei Unterschränken, Hochschränken, und Spiegelschränke erhältlich ab Lager: Type 1, mit 2x Schubladen 50cm Höhe, griffen Holz In Farbe Möbel. Hochglanzweiß, Navarro-Eiche, Oak Grain, Nebraska-Eiche, Congo Brown und Nero. HPL-Platten in fünf Farben; Navarro-Eiche, Oak Grain, Nebraska-Eiche, Congo Brown und Nero sind ab Lager lieferbar. Alle anderen Modelle und Farben haben eine Lieferzeit von 4 bis 5 Wochen.

DAS BADMÖBELPROGRAMM "TYPE" IST EIN NETTO-EK-KONZEPT NEBEN DEM EIGENTLICHEN "THEBALUX" -PROGRAMM UND UNTERSCHIEDET SICH IN FOLGENDEN MERKMALEN:

- Weitgehend ab Lager verfügbar
- Nur als komplettes Möbelset erhältlich
- Netto EK, **sofern nicht ausdrücklich anders angegeben**, jedes Set wird frei Haus geliefert
- Hochschränke, Halb hoher Rahmen, Vintage Rahmen und Zubehör nur beim Kauf eines Sets.

Der Katalog wurde mit größtmöglicher Sorgfalt zusammengestellt, es gibt eine genaue Beschreibung, welche Artikel ab Lager lieferbar sind und welche Artikel eine Lieferzeit von 4-5 Wochen haben.

DIE ARBEITSWEISE DES KATALOGS IST SEHR EINFACH, GEHEN SIE WIE FOLGT VOR:

1. Wählen Sie Ihre Breite und gehen Sie zu diesem Kapitel
2. Wählen Sie ihr Waschbecken oder Ihre Waschschiüssel inkl. Abdeckplatte
3. Wählen Sie Ihren Unterschrank (Front- und Griffversion)
4. Wählen Sie Ihre Farbe (Option siehe Klappkarte)
5. Wählen Sie Ihren Spiegel oder Spiegelschrank
6. Ihr Setpreis ist bereits zusammengestellt und in der Preisliste leicht zu finden
7. Falls erforderlich, ergänzen Sie Ihr Set mit dem gewünschten Zubehör und / oder gewünschten Optionen
8. Das Bestellformular ist nur digital verfügbar und kann einfach abgehakt werden, sodass es per E-Mail versendet werden kann. Den QR-Code und die URL finden Sie im entsprechenden Kapitel.
9. Dieser TYPE-Katalog ersetzt alle zuvor veröffentlichte Kataloge / Preislisten vom Type und Stef



Vorbehaltlich Modelländerungen. Ausdrücklicher Vorbehalt von Druckfehlern. Mit dieser Preisliste werden alle vorausgehenden Preis- und Typenlisten ungültig. Wir behalten das Recht vor, technische Merkmale, Abmaße und Preise unserer Produkte ohne vorherige Bekanntmachung zu ändern. Die Preise sind in Euro, netto ohne Mehrwertsteuer, es sei denn, es ist ausdrücklich anders angegeben. Alle unsere Verkäufe unterliegen den Verkaufs-, Lieferungs- und Zahlungsbedingungen, hinterlegt bei der Handelskammer in Zutphen unter Nr. 08066841.

GARANTIE

Thebalux B.V. aus Zutphen gibt auf die von ihr gelieferten Badmöbel 5 Jahre Garantie auf Produktfehler. Unsachgemäßer Gebrauch fällt nicht unter die Garantieverpflichtung.

Elektrotechnische Bauteile: 1 Jahre Garantie (Transformator/Konverter/ TL-Leuchten usw.).

LED-Beleuchtung: 2 Jahre Garantie.

Waschtischplatten: 2 Jahre Garantie, unter der Voraussetzung, dass die Wassertemperatur 65°C nicht überschreitet und einer sachgemäßen Behandlung des Waschtisches.

Spiegel: 2 Jahre Garantie auf Spiegel. Oxidation/Belag fällt nicht unter Garantie, da durch Einfluss von außen hervorgerufen.

Die Garantiepflcht verfällt: Bei unsachgemäßer und unzureichender Pflege/Montage verfällt die Garantie für Ihr Möbelstück. Die Garantie verfällt bei Reparatur oder Produkthanpassung durch Unbefugte und wenn der Käufer keine vernünftige Gelegenheit gibt, eine Garantieverpflichtung zu erledigen. Die Pflegevorschriften entnehmen Sie der mitgelieferten Montageanleitung. Die Montageanleitung kann ebenfalls über die Internetseite www.thebalux.nl heruntergeladen werden oder über thebalux@thebalux.nl angefordert werden.

Jeder Artikel wird gründlich geprüft. Die gelieferten Bauteile sind vorab auf sichtbare Schäden zu prüfen. Montiert bedeutet akzeptiert!

Bei Artikeln wird innerhalb der Garantiefrist: Das Material für eine eventuelle Reparatur bzw. den Austausch aufgrund Konstruktions- oder Materialfehlern kostenlos geliefert. Austausch und Reparaturen werden vom Händler ausgeführt. Die Ein- und Ausbaurkosten von Möbeln, Waschtischen, Fliesen und Verkleidungen usw. gehen zulasten des Käufers. Ansprüche aufgrund von Farbabweichungen bei nachgeliefertem Material sind ausgeschlossen. Reparaturen oder Austausch von Badmöbeln oder Bauteilen führen nicht zur Verlängerung der Garantiefrist. Beschwerden sind ausschließlich schriftlich an Thebalux b.v. in Zutphen zu richten.

Möbel sind in ausreichender Entfernung von Dusche oder Badewanne aufzustellen und dürfen nicht mit Spritzwasser in Kontakt kommen. Serviceteile werden an Thebalux-Händler geliefert und in Rechnung gestellt. Bauteile, die Gegenstand einer Beschwerde sind, sind an Thebalux b.v. zurück zu senden und wenn die Beschwerde für begründet erachtet wird, wird die entsprechende Servicerechnung dem Händler gutgeschrieben. Die Garantiebestimmungen finden Sie ebenfalls in der Montageanleitung, die jedem Möbelstück beiliegt.

INTELLEKTUELLES EIGENTUM

1. Thebalux b.v. behält sich alle Rechte auf Modelle, Preislisten, Fotos, Muster und sonstige Daten vor; diese bleiben Eigentum von Thebalux b.v. und dürfen nicht kopiert, nachgemacht oder an Dritte weiter gegeben werden.

LIEFERUNG

1. Achtung: Alle Lieferungen Type sind FREIHAUS. Für Einzelbestellungen, Außer von Spiegeln, mit einem Bestellwert unter 500 € netto Exkl. MwSt wird ein Transportzuschlag von 60 € netto Exkl. MwSt erhoben. Für einen Bestellwert ab 500 € netto Exkl. MwSt. Wird ein Transportzuschlag von 40 € netto Exkl. MwSt Erhoben. Für Einzelbestellungen von Spiegeln Wird immer ein Transportzuschlag € 35 netto Exkl. MwSt Erhoben.
2. Bei Überschreiten der vereinbarten Lieferzeit hat der Abnehmer keinen Anspruch auf teilweise oder vollständige Auflösung des Vertrags bzw. Vergütung des von ihm erlittenen Schadens.
3. Wir behalten uns das Recht vor, Aufträge bis zu dem Moment auszusetzen, bis der Abnehmer alle vorausgehenden Verpflichtungen erfüllt hat.

HÖHERE GEWALT

1. Unter Höherer Gewalt versteht sich: Jeder von unserem Willen unabhängige Umstand, der die Erfüllung des Vertrages zeitlich bzw. dauerhaft verhindert.
2. Insbesondere gilt als Höhere Gewalt, insofern dies nicht in Absatz 1 dieses Artikels enthalten ist, Krieg, Kriegsgefahr, Bürgerkrieg, Aufruhr, Streik, Transportschwierigkeiten, Feuer und andere ernsthaftige Störungen in unserem Betrieb oder dem unserer Lieferanten.
3. Im Falle von Höherer Gewalt haben wir die Wahl, die Lieferfrist für die Dauer der Höheren Gewalt zu verlängern oder die Vereinbarung, insoweit nicht erfüllt, zu kündigen, ohne dass wir, in welcher Form auch immer zu Schadensersatz verpflichtet sind. Ausgenommen Bestimmungen in Artikel 78, Buch 6 Bürgerliches Gesetzbuch.

EIGENTUMSVORBEHALT

1. Nach Auslieferung bleiben die Waren bis zu dem Zeitpunkt unser Eigentum, bis der Auftraggeber allen seinen Verpflichtungen nachgekommen ist, die sich aus dem diesbezüglichen Vertrag ergeben.
2. Der Auftraggeber verpflichtet sich bereits jetzt zur vollständigen Mitarbeit, uns die Möglichkeit zu geben, die betreffenden Waren bei ihm zurückzuholen.

HAFTUNG

1. Unsere Haftung ist beschränkt auf die Erfüllung der Garantieverpflichtungen nach Artikel 8 unserer aufgeführten Bedingungen.
2. Ausgenommen bei grober Schuld unsererseits werden alle Ansprüche, wie für Betriebsverlust, andere Schaden und Schaden als Folge von Haftung gegenüber Dritten, vollständig ausgeschlossen.
3. Der Abnehmer ist verpflichtet, uns gegen Schadenersatzansprüche von Dritten für die Haftung, die wir aufgrund dieser Bedingungen gegenüber dem Abnehmer ausgeschlossen haben, zu schützen bzw. zu entschädigen.

KÜNDIGUNG

1. Bei Kündigung des Vertrags durch den Auftraggeber, gleich aus welchen Gründen, behalten wir uns das Recht vor, dessen Erfüllung zu verlangen.
2. Bei Annahme einer Kündigung sind wir berechtigt, dem Auftraggeber alle bis dahin entstandenen Kosten sowie 20 % des Nettobetrages des Vertragswertes aufgrund der Gewinneinbuße in Rechnung zu stellen.

GELTENDES RECHT BEI STREITFÄLLEN

1. Für alle von uns abgeschlossenen Verträge gilt ausschließlich das Niederländische Recht.
2. Gerichtsstand für alle Streitigkeiten, die sich aus den von uns geschlossenen Verträgen ergeben, insoweit aufgrund der betreffenden gesetzlichen Vorschriften möglich, unter Ausschluss jeder anderen Instanz, ist der Sitz der Gesellschaft bzw. des Abnehmers.

REKLAMATIONEN

1. Alle Reklamationen müssen innerhalb von 5 Tagen nach Auslieferung erfolgen bzw. innerhalb von 5 Tagen nach dem ein Mangel vernünftigerweise entdeckt wurde bzw. werden kann. Die Zahlungsverpflichtung wird nicht aufgrund einer derartigen Reklamation ausgesetzt.
2. Verrechnungsmöglichkeit besteht nicht.
3. Retouren können vom Auftraggeber nur erfolgen, wenn Thebalux B.V. sich damit schriftlich einverstanden erklärt hat. Eine Rücksendung ohne schriftliches Einverständnis von Thebalux B.V., die trotzdem entgegengenommen wird, erfolgt auf Rechnung und Gefahr des Auftraggebers. Aus der einfachen Entgegennahme einer Rücksendung kann keine Anerkennung der Richtigkeit eventueller Reklamationen abgeleitet werden.
4. Reklamationen haben immer schriftlich zu erfolgen. Bei telefonischer Meldung hat der Auftraggeber die Reklamation umgehend Thebalux B.V. schriftlich zu bestätigen.
5. Wird die in Absatz 1 dieses Artikels aufgeführte Frist überschritten, verfällt das Reklamationsrecht.

ZAHLUNGEN

Für Abnehmer wird ggf. eine Kreditversicherung beantragt und abgeschlossen. Die Höhe des versicherten Betrags ist vom geschätzten Jahresumsatz und dem eingeräumten Kreditlimit abhängig. Die Zahlungsfrist beträgt 30 Tage (siehe Verkaufs- und Lieferbedingungen), ausgenommen bei Abnehmern, deren Kreditwürdigkeit unzureichend und/oder Zahlungsverhalten (für eine oder während der Zusammenarbeit) unzuverlässig erscheint. In diesen Fällen erfolgen die Lieferungen gegen Vorkasse und/oder als Nachnahme. Bei Überschreitung der Zahlungsfrist werden Bestellungen nicht in die Produktion aufgenommen und/oder ausgeliefert.

Plattenmaterial: Hochwertige Qualität 16, 18, 19, 22 und 25 mm starkes MDF/Spanplattenmaterial mit einer Melamin-Beschichtung, kombiniert mit Kunstharz-Deckschicht. Stirnseiten ausgeführt in 0,8 und 2 mm ABS. Verbindungen: Eckverbindungen mit Buchendübeln und feuchtigkeitsabweisendem Leim.

Rückwände: HDF 3 mm geschraubt oder genietet.

Schubladen: Metallschubladen in Farbe Aluminium oder Anthrazit (in Abhängigkeit von der Serie) und Boden und Rückwand aus 16 mm Korpusplatte. Die Schubladenfront ist dreidimensional verstellbar.

Schubladenführungen: Kugelgelagerte Führung für geräuschlosen Lauf, mit Zwangsführung und einstellbarem Seitenspiel.

Türdämpfer: Kunststoff mit Spezial-Weichgummieinsatz für gute Dämpfung. Zwei pro Tür/Schublade an der Scharnierposition.

Schrankaufhänger: Vollstahl-Schrankaufhänger, dreidimensional verstellbar. In den Schrankwänden mit Nylon-Dübelverbindung befestigt.

Scharniere: Klappscharniersystem, dreidimensional verstellbar. Einstellbereich $\pm 2,5$ mm pro Richtung. Scharniere mit Soft-Close.

Korpus: Korpusfarben nach Serie festgelegt (s. Preisliste).

ENERGIELABELS BELEUCHTUNG

Alle Energielabels für die Beleuchtung finden Sie unter www.thebalux.nl.

RETOUREN

Retouren werden nur von Thebalux zurückgenommen und eventuell gutgeschrieben, wenn die Rückläufer ordentlich verpackt sind und ein klar ausgefüllter Rücknahmeschein mit Beschreibung der Beanstandung beiliegt, den wir im Falle einer Servicesendung zusenden. Retouren ohne Rücknahmeschein werden nicht gutgeschrieben!

ERREICHBARKEIT

Vertriebsleitung für Deutschland/Österreich/Luxemburg:

Pohl & Schwarz GmbH / Stephan Schwarz
Wallstraße 6a, D-38640 Goslar
Tel. (+49) 5321 - 689 45 71
Fax. (+49) 5321 - 689 45 73
Funk (+49) 1759 - 303 938
thebalux@online.de



THEBALUX



BADMÖBEL



type 1 140cm onderkast met frame, kleur Rusty met Cube wastafel in Taupe Mat, Spiegel V en half hoge kast met frame /
type 1 Unterschrank 140cm mit Rahmen, Farbe Rusty mit Waschtisch Cube in Taupe Mat, Spiegel V und Halbhochschrank mit Rahmen



type 1 140cm onderkast met frame, Hoge kast, kleur Sequoia voorzien van Cube wastafel in Mat Wit, met spiegels P, Hoge kast /
type 1 140cm Unterschrank mit Rahmen, Hochschrank, Farbe Sequoia mit Waschtisch Cube in Weiß matt, mit Spiegel P



type 1 120cm Wastafel Cube, Taupe mat, onderkast Type 1 2x lade greeploos / greeplijst in kleur meubel, kleur Tweed Moss, Spiegel S
type 1 120cm Waschtisch Cube, Taupe matt, Unterschrank Type 1 2x Schublade grifflos / Griffleiste in Möbelfarbe, Farbe Tweed Moss, Spiegel S



type 6 kleur Keltic Tan voorzien van HPL topblad in Rusty, opbouwkommen Sienna in Mat Wit / **type 6** farbe Keltic Tan mit HPL Platte in Rusty, Aufsatzbecken Sienna Matt Weiß

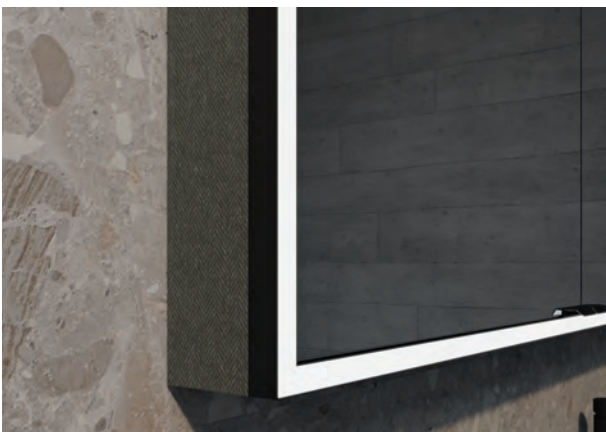

type Detail spiegelkast Lumina 02, Tweed Moss met mat zwart kader, LED verlichting rondom / **type** Detail Spiegelschrank Lumina 02, Tweed Moss met mattschwarzem Rahmen, LED-Beleuchtung rundum



type 3 120cm Onderkast Extra hoog 60cm en Hoge Kast, kleur Mat Wit, Slimline wastafel, spiegel O / **type 3** 120cm Unterschrank Extra Hoch 60cm und Hochschrank, Farbe Mattweiß, Waschtisch Slimline, Spiegel O



type 5 120cm Carbon Wood voorzien van HPL topblad en opbouwkommen keramiek Mat Grijs, spiegelkast D, Hoge kast met 2x glasdeur en half hoog frame Mat Zwart / **type 5** 120cm Carbon Wood ausgeführt mit HPL abdeckplatte und aufsatzbecken Keramik Matt Grau, Spiegelschrank D, Hochschrank mit 2x Glasür und Halbhoher Rahmen Matt Schwarz



type 1 voorzien van Cube wastafel 120cm, onderkast Carbon wood, 2x lade met greeplijst in kleur van het meubel met spiegel T in 100cm rond. / **type 1** ausgestattet mit Cube-Waschtisch 120cm, Unterschrank Carbon Wood, 2x Schublade mit Griffleiste in Möbelfarbe mit Spiegel T in 100cm rund.



Detail **type 1** onderkast in Tweed Beige met wastafel Cube in Sand / Detail Unterschrank **type 1** in Tweed Beige mit Cube-Waschtisch in Sand



type 5 120cm Urban Oak, onderkast 1x lade met staal frame en inleg, opbouwkom model Amy, spiegel U en half hoge kast met frame links / **type 5** 120cm Urban Oak, Unterschrank 1x Schublade mit Stahlrahmen und einlage, Aufsatzbecken Modell Amy, Spiegel U und Halbhochschrank mit Rahmen links



type Opbouwkommen Amy in Mat zwart, Met lade detail / **type** Amy Aufsatzwaschbecken in mattschwarz, mit Schubladendetail



type 2 140cm Tweed Moss, wastafel Epic mat zwart, opbouwgrepen Noella mat zwart, Spiegelkast Lumina 01 opbouwvariant /
type 2 140 cm Tweed Moss, mattschwarzes Epic-Waschbecken, mattschwarze Noella-Aufbaugriffe, Lumina 01-Aufbauspiegelschrank



type 5 60cm Congo Brown voorzien van HPL topblad met opbouwkom keramiek Mat Grijs /
type 5 60cm Congo Brown uitgevoerd met HPL afdekkplaatte und aufsetzbecken Keramik Matt Grau



type 5 60cm Congo Brown voorzien van HPL topblad met opbouwkom keramiek Mat Wit /
type 5 60cm Congo Brown uitgevoerd met HPL afdekkplaatte und aufsetzbecken Keramik Matt Weiß



type 5 60cm Congo Brown voorzien van HPL topblad met opbouwkom keramiek Mat Zwart /
type 5 60cm Congo Brown uitgevoerd met HPL afdekkplaatte und aufsetzbecken Keramik Matt Schwarz



type 5 60cm Congo Brown voorzien van HPL topblad met opbouwkom keramiek binnenzijde Mat Zwart, buitenzijde Mat Wit /
type 5 60cm Congo Brown uitgevoerd met HPL afdekkplaatte und aufsetzbecken Keramik innen Matt Schwarz außen Matt Weiß



type 2 140cm Navarro Eiken voorzien van Soft wastafel, spiegel M met zwarte rand rond 100cm /
type 2 140cm Navarro Eiche ausgeführt mit waschtisch Soft, spiegel M mit schwarzem rand Rund 100cm



type 2 en 6 Detail opbouwgreep Noëlla Chrom /
type 2 en 6 Detail Griff Noëlla Chrom



type 2 en 6 Detail opbouwgreep Noëlla RVS /
type 2 en 6 Detail Griff Rostfreier Noëlla Stahl



type 2 en 6 Detail opbouwgreep Noëlla Mat Zwart /
type 2 en 6 Detail Griff Noëlla Matt Schwarz



type 2 en 6 Detail opbouwgreep Noëlla Mat Wit /
type 2 en 6 Detail Griff Noëlla Matt Weiß



type 2 en 6 Detail opbouwgreep Noëlla Koper /
type 2 en 6 Detail Griff Noëlla Kupfer



type 2 en 6 Detail opbouwgreep Noëlla Messing /
type 2 en 6 Detail Griff Noëlla Messing



type 2 en 6 Detail opbouwgreep Noëlla Gun Metal /
type 2 en 6 Detail Griff Noëlla Gun Metal



type 2 en 6 Detail opbouwgreep Noëlla Dark Bronze /
type 2 en 6 Detail Griff Noëlla Dark Bronze



type 1 140cm Sequoia voorzien van Cube wastafel in Mat Wit, spiegels P / **type 1** 140cm Sequoia mit Waschtisch Cube in Mattweiß, Spiegel P



type 1 100cm onderkast met frame Keltic Tan, wastafel Froggio, spiegel V, hoge kast met frame / **typ 1** 100cm Unterschrank mit Rahmen Keltic Tan, Waschtisch Froggio, Spiegel V, Hochschrank mit Rahmen



type 1 100cm, Onderkast, kleur Tweed Moss, wastafel Cube met Spiegel O / **type 1** 100 cm, Unterschrank, Farbe Tweed Moss, Waschtisch Cube mit Spiegel O



type 3 120cm Zambia Black voorzien van Slimline wastafel, spiegel M met zwarte rand rond 100cm, hoge kast 35 cm / **type 3** 120cm Zambia Black uitgevoerd met wastisch Slimline, spiegel M mit schwarzem rand Rund 100cm, Hochschrank 35 cm



type 1 100cm Oak Grain met Soft wastafel / **type 1** 100cm Oak Grain met wastisch Soft



Detail Spiegelkast Lumina 01, inbouwvariant in nis / **Detail** Spiegelschrank Lumina 01, Einbauversion in Nische



type 3 80cm Oak Grain voorzien van wastafel Quadro en spiegelkast D / **type 3** 80cm Oak Grain uitgevoerd met wastisch Quadro und spiegelschrank D



type 1 140 cm 4x lade Nero voorzien van Cube wastafel, spiegel V / **type 1** 4x Schubladen Nero, ausgeführt mit waschtisch Cube, spiegel V.



type 2 80cm Nebraska Eiken voorzien van Quadro wastafel, spiegelkast D
type 2 80cm Nebraska Eiche mit Quadro Waschtisch, Spiegelschrank D



type Detail van wastafel Cube in Sand /
type Detail des Waschtisch Cube in Sand



type 4 Hoge Kast Oak Grain / **type 4** Hochschrank Oak Grain



type 1 Onderkast 140cm Sand voorzien van wastafel Epic, Sand, spiegel U en hoge kast met glazen deur /
type 1 Unterschrank 140cm Sand mit Waschbecken Epic Sand, Spiegel U und Hochschrank mit Glastür



type 1 140cm Sand voorzien van wastafel Epic in Sand, spiegel U /
type 1 140cm Sand mit Waschtisch Epic in Sand, Spiegel U



type Detail Ladeuitvoering, antraciet in staal uitgevoerd /
type Detail Schubladenausführung anthrazit in Stahl



type 1 140cm Congo Brown voorzien van Quadro in Glans Wit en spiegel Q /
type 1 140 cm Congo Brown mit Quadro Glanz Weiß und Spiegel Q



type 6 140cm Sand voorzien van HPL Sand en opbouwkommen Amy in Sand, Spiegel W en optionele Half hoge kast. /
type 6 140 cm Sand, ausgestattet mit HPL Sand und Amy-Aufsatzbecken in Sand, Mirror W und optionalem halbhochem Schrank.



type 1 140cm 4x lade Zambia Black, wastafel Glacier Mat Wit met spiegel S /
type 1 140cm 4x Schubladen Zambia Black, Waschtisch Glacier Mattweiß mit Spiegel S



type 1 100cm, onderkast in kleur Sand met staal frame en inleg, wastafel Cube en spiegel V / **type 1** 100 cm, Unterschrank in Farbe Sand mit Stahlrahmen und einlege, Waschtisch Cube und Spiegel V

WASTAFELS / WASCHBECKEN

EPIC



61 cm



81 cm



101 cm



121 cm



141 cm

EPIC MAT WIT / MATT WEISS



121 cm

Epic Mat Wit is verkrijgbaar in
61 cm, 81 cm, 101 cm, 121 cm en 141 cm

Epic Matt Weiß ist erhältlich in
61 cm, 81 cm, 101 cm, 121 cm und 141 cm

EPIC MAT ZWART / MATTSCHWARZ



121 cm

Epic Mat Zwart is verkrijgbaar in
61 cm, 81 cm, 101 cm, 121 cm en 141 cm

Epic Mattschwarz ist erhältlich in
61 cm, 81 cm, 101 cm, 121 cm und 141 cm

EPIC MAT TAUPE / MATT TAUPE



121 cm

Epic Mat Taupe is verkrijgbaar in
61 cm, 81 cm, 101 cm, 121 cm en 141 cm

Epic Matt Taupe ist erhältlich in
61 cm, 81 cm, 101 cm, 121 cm und 141 cm

EPIC SAND



121 cm

Epic Sand is verkrijgbaar in
61 cm, 81 cm, 101 cm, 121 cm en 141 cm

Epic Sand ist erhältlich in
61 cm, 81 cm, 101 cm, 121 cm und 141 cm

WASTAFELS / WASCHBECKEN

SOFT



61 cm



81 cm



101 cm



121 cm



121 cm



141 cm

SOFT MAT WIT / MATT WEISS



121cm

Soft Mat Wit is verkrijgbaar in
61 cm, 81 cm, 101 cm, 121 cm en 141 cm

Soft Matt Weiß ist erhältlich in
61 cm, 81 cm, 101 cm, 121 cm und 141 cm

SOFT SAND



121 cm

Soft Sand is verkrijgbaar in
61 cm, 81 cm, 101 cm, 121 cm en 141 cm

Soft Sand ist erhältlich in
61 cm, 81 cm, 101 cm, 121 cm und 141 cm

WASTAFELS / WASHBECKEN

SLIMLINE



60 cm



80 cm



100 cm



120 cm



120 cm asymmetrisch
kom links / Becken links



120 cm asymmetrisch
kom rechts / Becken rechts



140 cm

WASTAFELS / WASHBECKEN

CUBE GLANS WIT / GLÄNZEND WEISS



61 cm



81 cm



101 cm



121 cm



141 cm

CUBE MAT WIT / MATT WEISS

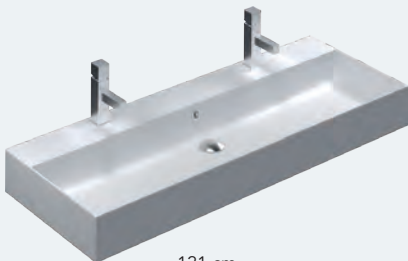

121 cm

Cube Mat Wit is verkrijgbaar in
61 cm, 81 cm, 101 cm, 121 cm en 141 cm

Cube Matt Weiß ist erhältlich in
61 cm, 81 cm, 101 cm, 121 cm und 141 cm

CUBE MAT ZWART / MATTSCHWARZ

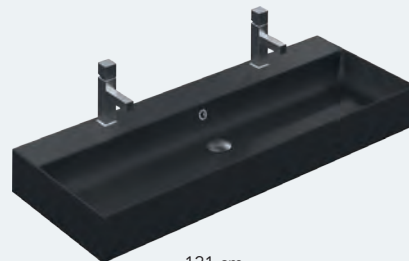

121 cm

Cube Mat Zwart is verkrijgbaar in
61 cm, 81 cm, 101 cm, 121 cm en 141 cm

Cube Mattschwarz ist erhältlich in
61 cm, 81 cm, 101 cm, 121 cm und 141 cm

CUBE MAT TAUPE / MATT TAUPE

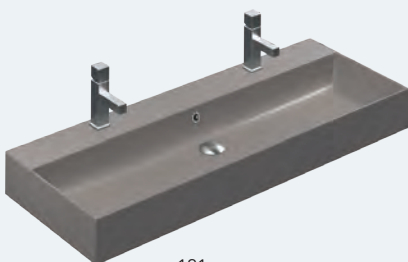

121 cm

Cube Mat Taupe is verkrijgbaar in
61 cm, 81 cm, 101 cm, 121 cm en 141 cm

Cube Matt Taupe ist erhältlich in
61 cm, 81 cm, 101 cm, 121 cm und 141 cm

CUBE SAND

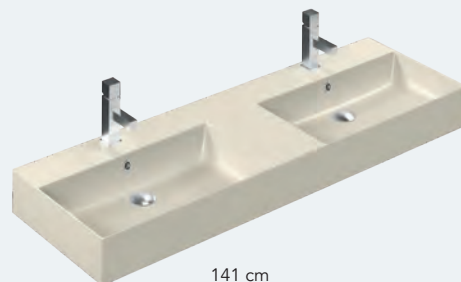

141 cm

Cube Sand is verkrijgbaar in
61 cm, 81 cm, 101 cm, 121 cm en 141 cm

Cube Sand ist erhältlich in
61 cm, 81 cm, 101 cm, 121 cm und 141 cm

WASTAFELS / WASCHBECKEN

QUADRO



61 cm



81 cm



101 cm



121 cm



121 cm asymmetrisch
kom links / Becken links*



121 cm kom midden /
Becken mittig*



121 cm asymmetrisch
kom rechts / Becken rechts*



141 cm

RAW BETON

NU 30% EXTRA KORTING OP WASTAFELS RAW BETON /
JETZT 30% EXTRA-RABATT AUF WASCHBECKEN RAW BETON



60 cm



80 cm

WASTAFELS / WASHBECKEN

GLACIER MAT WIT / GLACIER MATT WEISS

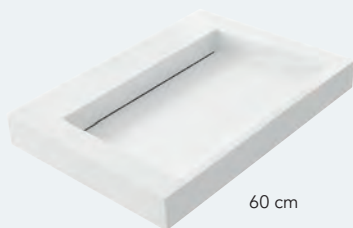

60 cm

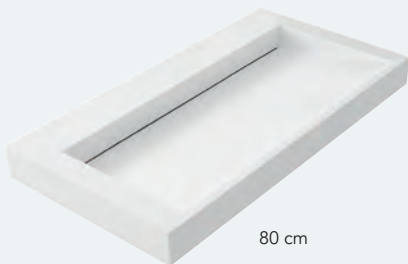

80 cm

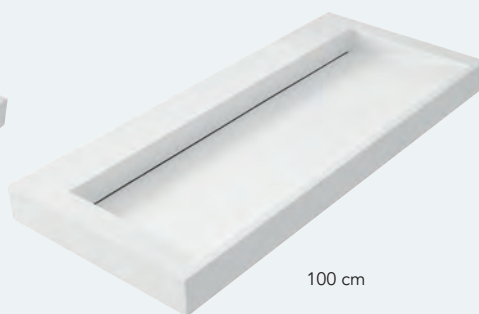

100 cm



120 cm



140 cm

FROGGIO GLANS WIT / GLÄNZEND WEISS



62 cm



80 cm



100 cm



140 cm

OPBOUWKOMMEN / AUFSETZBECKEN

SIENNA NU 30% EXTRA KORTING OP OPBOUWKOM SIENNA / JETZT 30% EXTRARABATT AUF SIENNA AUFSETZBECKEN *



Wit
Weiß

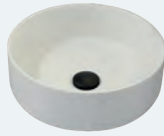

Mat Wit
Matt Weiß



Mat Zwart
Matt Schwarz



Mat Grijs*
Matt Grau* *



Buitenzijde Mat Wit /
binnenzijde Mat Zwart*
Keramik außen Matt
Weiß / innen Matt Schwarz* *

PISA NU 30% EXTRA KORTING OP OPBOUWKOM PISA / JETZT 30% EXTRARABATT AUF PISA AUFSETZBECKEN *

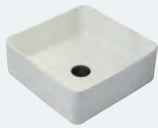

Wit
Weiß

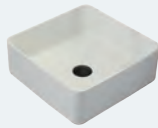

Mat Wit
Matt Weiß

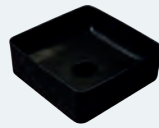

Mat Zwart
Matt Schwarz



Mat Grijs*
Matt Grau* *

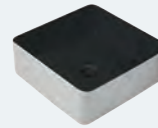

Buitenzijde Mat Wit /
binnenzijde Mat Zwart*
Keramik außen Matt
Weiß / innen Matt Schwarz* *

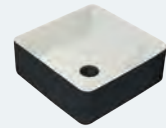

Buitenzijde Mat Zwart /
binnenzijde Mat Wit*
Keramik außen Matt
Schwarz / innen Matt Weiß* *

AMY



Glans Wit
Glänzend weiß



Mat Wit
Matt Weiß



Mat Zwart
Matt Schwarz



Sand

* Uitlopend, voor beschikbare voorraad informeer bij onze binnendienst.

* Auslaufartikel, für verfügbare Lagerbestände wenden Sie sich bitte an das Büropersonal.

ETNA



Basalt Mat Zwart
Basalt Matt Schwarz

SPIEGELS / SPIEGEL



SPIEGEL A

60cm, 80cm, 100cm,
120cm en 140cm



SPIEGEL B

60cm, 80cm, 100cm,
120cm en 140cm

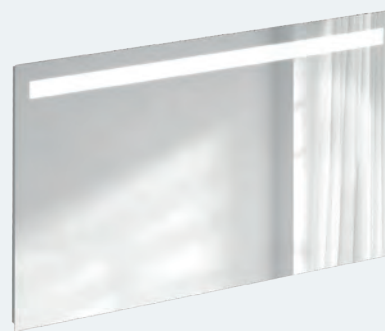

SPIEGEL C

60cm, 80cm, 100cm,
120cm en 140cm

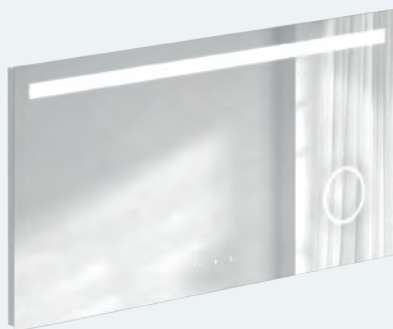

SPIEGEL F

60cm, 80cm, 100cm,
120cm en 140cm

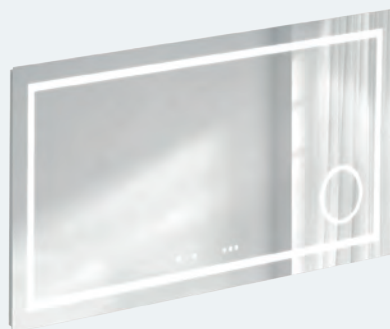

SPIEGEL I *

60cm, 80cm,
120cm en 140cm

**NU 20% EXTRA KORTING OP SPIEGEL I /
JETZT 20% EXTRA RABATT AUF SPIEGEL I**



SPIEGEL Q

60cm, 80cm, 100cm,
120cm en 140cm



SPIEGEL S

60cm, 80cm, 100cm,
120cm en 140cm

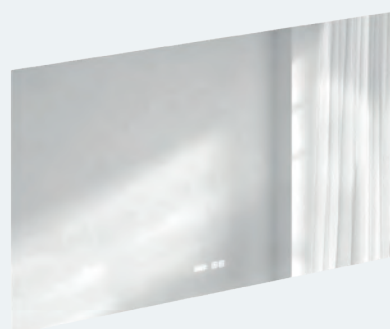

SPIEGEL O

60cm, 80cm, 100cm,
120cm en 140cm

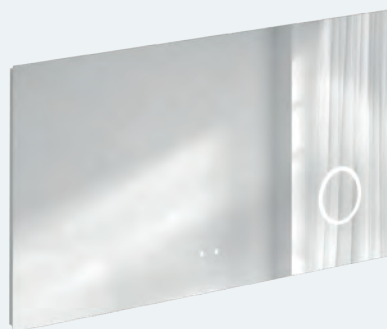

SPIEGEL H *

60cm, 80cm, 100cm,
120cm en 140cm

**NU 50% EXTRA KORTING OP SPIEGEL H /
JETZT 50% EXTRA RABATT AUF SPIEGEL H**

Rechthoekige spiegel voorzien van RGB indirect rondom, spiegelverwarming, touch bediening en verlichte vergrootspiegel / Rechteckiger Spiegel mit RGB LED indirekte Beleuchtung rundherum, Spiegelheizung, Touch-Schalter und beleuchteter Vergrößerungsspiegel

voorbeelden van RGB kleuren / Beispiele für RGB Farben Spiegel H

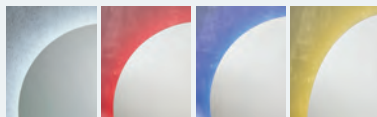

afstandsbediening RGB Spiegel H / Fernbedienung RGB Spiegel H



SPIEGEL W

60cm, 80cm, 100cm,
120cm en 140cm

* Uitlopend, zolang de voorraad strekt, informeer bij de binnendienst. /

*Auslaufartikel, solange der Vorrat reicht, bitte erkundigen Sie sich bei unserem Büropersonal.

SPIEGELS / SPIEGEL



SPIEGEL G *

100cm

**NU 20% EXTRA KORTING OP SPIEGEL G /
JETZT 20% EXTRA RABATT AUF SPIEGEL G**



SPIEGEL M

60cm, 80cm, 100cm en 120cm

(Mat wit en mat zwart) / (Mattweiß und Mattschwarz)



SPIEGEL T

80cm, 100cm en 120cm



SPIEGEL U

80cm, 100cm, en 120cm

**NU 40% EXTRA KORTING OP SPIEGEL U /
JETZT 40% EXTRA RABATT AUF SPIEGEL U**



SPIEGEL V

80cm, 100cm, 120cm en 140cm



SPIEGEL P

45cm

* Uitlopend, zolang de voorraad strekt, informeer bij de binnendienst. /

*Auslaufartikel, solange der Vorrat reicht, bitte erkundigen Sie sich bei unserem Büropersonal.

SPIEGELKASTEN / SPIEGELCHRÄNKE

**SPIEGELKAST D**

60cm, 80cm, 100cm,
120cm en 140cm
(in alle kastkleuren)
(in allen Schrankfarben)

Als optie leverbaar met grijze zeefdrukrand
(tegen vingerafdrukken).
Optional mit grauem Siebdruckrand erhältlich
(gegen Fingerabdrücke).

**SPIEGELKAST LUMINA 01**

60cm, 80cm, 100cm, 120cm en 140cm

Inbouwvariant, te monteren in nis in muur /
Einbauvariante, zur Montage in einer
Nische in der Wand

**SPIEGELKAST LUMINA 02**

60cm, 80cm, 100cm, 120cm en 140cm

Opbouwvariant, zijpanelen in spiegelen-
d, mat zwart aluminium of de kleuren van het meubel
verkrijgbaar / Aufbauvariante, Seitenteile wahlweise
in verspiegeltem, mattschwarzem Aluminium oder
den Farben der Möbel

WASCHTISCHE (FÜR UNTERSCHRANK TYPE 1 - 3) (inkl. Siphonset Weiß)

Lieferbar ab lager* / Lieferzeit 4 - 5 Wochen**



EPIC (ohne oder 1x Hahnloch)

GRÖßE	ARTIKEL
610 x 460 x 13 mm (BxTxH), ohne Hahnloch Glänzend weiß	3EP61171KW *
610 x 460 x 13 mm (BxTxH), 1x Hahnloch Glänzend weiß	3EP61170KW *
610 x 460 x 13 mm (BxTxH), ohne Hahnloch Mattweiß	3EP61171KMW **
610 x 460 x 13 mm (BxTxH), 1x Hahnloch Mattweiß	3EP61170KMW **
610 x 460 x 13 mm (BxTxH), ohne Hahnloch Mattschwarz	3EP61171KMZ **
610 x 460 x 13 mm (BxTxH), 1x Hahnloch Mattschwarz	3EP61170KMZ **
610 x 460 x 13 mm (BxTxH), ohne Hahnloch Matt Taupe	3EP61171KMT **
610 x 460 x 13 mm (BxTxH), 1x Hahnloch Matt Taupe	3EP61170KMT **
610 x 460 x 13 mm (BxTxH), ohne Hahnloch Sand	3EP61171KS **
610 x 460 x 13 mm (BxTxH), 1x Hahnloch Sand	3EP61170KS **



SOFT KERAMIK (1x Hahnloch)

GRÖßE	ARTIKEL
610 x 460 x 18 mm (BxTxH) Glänzend weiß	3SF60080
610 x 460 x 18 mm (BxTxH) Mattweiß	3SF60178
610 x 460 x 18 mm (BxTxH) Sand	3SF60203

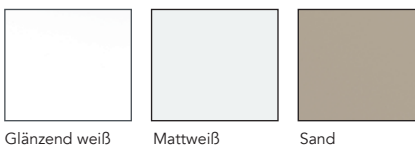

SLIMLINE KERAMIK WEISS GLÄNZEND (1x Hahnloch)

GRÖßE	ARTIKEL
610 x 460 x 18 mm (BxTxH)	WASTAFELTYPE60



FROGGIO KERAMIK WEISS GLÄNZEND (1x Hahnloch)

GRÖßE	ARTIKEL
620 x 450 x 80 mm (BxTxH)	3FR60208

WASCHTISCHE (FÜR UNTERSCHRANK TYPE 1 - 3) (inkl. Siphonset Weiß)

Lieferbar ab lager* / Lieferzeit 4 - 5 Wochen**



CUBE KERAMIK (ohne oder 1x Hahnloch)

GRÖßE	ARTIKEL
610 x 460 x 120 mm (BxTxH), ohne Hahnloch Glänzend weiß	3CB60142KW *
610 x 460 x 120 mm (BxTxH), 1x Hahnloch Glänzend weiß	3CB60141KW *
610 x 460 x 120 mm (BxTxH), ohne Hahnloch Mattweiß	3CB60142KMW **
610 x 460 x 120 mm (BxTxH), 1x Hahnloch Mattweiß	3CB60141KMW **
610 x 460 x 120 mm (BxTxH), ohne Hahnloch Mattschwarz	3CB60142KMZ **
610 x 460 x 120 mm (BxTxH), 1x Hahnloch Mattschwarz	3CB60141KMZ **
610 x 460 x 120 mm (BxTxH), ohne Hahnloch Matt Taupe	3CB60142KMT **
610 x 460 x 120 mm (BxTxH), 1x Hahnloch Matt Taupe	3CB60141KMT **
610 x 460 x 120 mm (BxTxH), ohne Hahnloch Sand	3CB60142KS **
610 x 460 x 120 mm (BxTxH), 1x Hahnloch Sand	3CB60141KS **

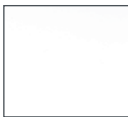

Glänzend weiß *



Mattweiß **



Mattschwarz **



Matt Taupe **



Sand **



QUADRO KERAMIK (ohne oder 1x Hahnloch)

GRÖßE	ARTIKEL
610 x 460 x 120 mm (BxTxH), ohne Hahnloch Glänzend weiß	3QU60013KW
610 x 460 x 120 mm (BxTxH), 1x Hahnloch Glänzend weiß	3QU60014KW



RAW BETON* (ohne oder 1x Hahnloch) Jetzt mit 30% Rabatt

GRÖßE	ARTIKEL
605 x 455 x 120 mm (BxTxH), ohne Hahnloch Beton Grau	3RW60162
605 x 455 x 120 mm (BxTxH), 1x Hahnloch Beton Grau	3RW60161



GLACIER SOLID SURFACE (Lieferung ohne Hahnloch)*

GRÖßE	ARTIKEL
602 x 455 x 80 mm (BxTxH) Matt Weiß	3GC60016SS

*Wenn Sie ein Hahnloch wünschen, müssen Sie dieses selbst ausmessen und können Sie dann einfach bohren mit einem 35mm Lochsäge.

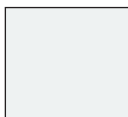

Matt Weiß

WASCHSCHÜSSEL (TYPE 5 - 9) (inkl. Siphonset Weiß)

lieferbar ab Lager



MODELL		ARTIKEL
Sienna Weiß	Ø 360 mm, Höhe 128 mm, Tiefe Schüssel 110 mm	3OP36051KW
Sienna Matt Weiß	Ø 360 mm, Höhe 128 mm, Tiefe Schüssel 110 mm	3OP36051KMW
Sienna Mattschwarz	Ø 360 mm, Höhe 128 mm, Tiefe Schüssel 110 mm	3OP36051KMZ
Sienna Matt Grau	Ø 360 mm, Höhe 128 mm, Tiefe Schüssel 110 mm	3OP36051KMG*
Sienna: Keramik außen Matt Weiß / innen Matt Schwarz	Ø 360 mm, Höhe 128 mm, Tiefe Schüssel 110 mm	3OP36063*

*Jetzt mit 30% Rabatt



MODELL		ARTIKEL
Pisa Weiß	Breite 370 mm, Höhe 128 mm, Tiefes Waschbecken 370 mm	3OP37052KW
Pisa Matt Weiß	Breite 370 mm, Höhe 128 mm, Tiefes Waschbecken 370 mm	3OP37052KMW
Pisa Mattschwarz	Breite 370 mm, Höhe 128 mm, Tiefes Waschbecken 370 mm	3OP37052KMZ
Pisa Matt Grau	Breite 370 mm, Höhe 128 mm, Tiefes Waschbecken 370 mm	3OP37052KMG*
Pisa: Keramik außen Matt Weiß / innen Matt Schwarz	Breite 370 mm, Höhe 128 mm, Tiefes Waschbecken 370 mm	3OP37065*
Pisa: Keramik außen Matt Schwarz / innen Matt Weiß	Breite 370 mm, Höhe 128 mm, Tiefes Waschbecken 370 mm	3OP37066*

*Jetzt mit 30% Rabatt



Weiß glänzend



Matt Weiß

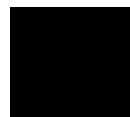

Matt Schwarz



Matt Grau*



Matt Weiß / Matt Schwarz* oder
Matt Schwarz / Matt Weiß*



* Für verfügbare Lagerbestände wenden Sie sich bitte an das Büropersonal.



MODELL		ARTIKEL
Amy Weiß	Ø 415 mm, Höhe 140 mm, Tiefe Schüssel 120 mm	3OP40192KW
Amy Matt Weiß	Ø 415 mm, Höhe 140 mm, Tiefe Schüssel 120 mm	3OP40192KMW
Amy Mattschwarz	Ø 415 mm, Höhe 140 mm, Tiefe Schüssel 120 mm	3OP40192KMZ
Amy Sand	Ø 415 mm, Höhe 140 mm, Tiefe Schüssel 120 mm	3OP40192KS

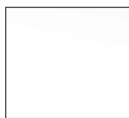

Weiß glänzend



Matt Weiß

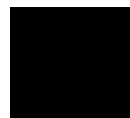

Matt Schwarz



Sand



MODELL		ARTIKEL
Etna Basalt Mattschwarz	Ø 360 mm, Höhe 140 mm, Tiefe Schüssel 120 mm	3OP36143



Basalt Mattschwarz

UNTERSCHRÄNKE

UNTERSCHRANK 2X GRIFFLEISTE (TYPE 1 UND 5)

Lieferbar ab lager* / Lieferzeit 4 - 5 Wochen**



GRÖßE: 598 x 500 mm (BxH)

ARTIKEL

2x Schublade, 2x Griffleiste in Möbelfarbe

1TY60039*

2x Schublade, 2x Griffleiste Aluminium

1TY60033**

2x Schublade, 2x Griffleiste Matt Schwarz

1TY60148**

* Unterschrank mit Griffleiste in Möbelfarbe, in 6 Farben ab Lager lieferbar; Hochglanzweiß, Navarro-Eiche, Oak Grain, Nero, Nebraska-Eiche und Congo Brown

** Unterschrank; Lieferzeit 4-5 Wochen

UNTERSCHRÄNKE 1X GRIFFLEISTE UND EINLEGEBODEN (FÜR TYPE 1 UND 5)

Lieferzeit 4 - 5 Wochen



GRÖßE: 598 x 500 mm (BxH)

ARTIKEL

1x Schublade mit mattschwarzem Rahmen und 1x Griffleiste in Möbelfarbe

1TY60195

1x Schublade mit mattschwarzem Rahmen und 1x mattschwarzem Griff

1TY60154

UNTERSCHRANK 2X AUFBAUGRIFF (TYPE 2 UND 6)

Lieferzeit 4 - 5 Wochen



GRÖßE: 598 x 500 mm (BxH)

ARTIKEL

2x Schublade, 2x Aufbaugriff

1TY60170

Bestellen Sie gleich das gewünschte Noella-Griffset zum Unterschrank dazu. Im Preis des Unterschrankes sind die Griffe enthalten. Das Griffset besteht aus 2 Griffen á 47 cm Breite.

AUFBAUGRIFF NOËLLA, Breite des Aufbaugriffs: 47 cm



Chrom
code: NC47



Rostfreier Stahl
code: NR47



Matt Schwarz
code: NZ47



Matt Weiß
code: NW47



Kupfer
code: NK47



Messing
code: NM47



Gun Metal
code: NG47



Dark Bronze
code: NB47

FARBEN FÜR UNTERSCHRÄNKE TYPE 1, 2, 3, 5, 6 UND 7

FARBCODE HINTER DER ARTIKELNUMMER HINZUFÜGEN

Hochglanz Weiß	HW	Brandy	BY
Nebraska Eiche	NE	Rusty	RY
Zambia Black	ZB	Nero	NR
Navarro Eiche	NA	Keltic Tan	KT
Oak Grain	OG	Tweed Beige	TB
Congo Brown	CB	Tweed Moss	TM
Carbon Wood	CW	Sand	SD
Matt Weiß	MW	Urban Oak	UO
Sequoia	SQ		

UNTERSCHRANK 1X AUFBAUGRIFF MIT RAHMEN UND 1X EINLEGENBODEN (TYPE 2 UND 6)

Lieferzeit 4 - 5 Wochen



GRÖÖE: 598 x 500 mm (BxH)

ARTIKEL

1x Schublade mit mattschwarzem Rahmen und Einlegenboden, Aufbaugriff

1TY60436

Bestellen Sie gleich das gewünschte Noella-Griffset zum Unterschrank dazu. Im Preis des Unterschanks sind die Griffe enthalten. Das Griffset besteht aus 1 Griff á 47 cm Breite.

AUFBAUGRIFF NOËLLA, Breite des Aufbaugriffs: 47 cm



Chrom
code: NC47-1



Rostfreier Stahl
code: NR47-1



Matt Schwarz
code: NZ47-1



Matt Weiß
code: NW47-1



Kupfer
code: NK47-1



Messing
code: NM47-1



Gun Metal
code: NG47-1



Dark Bronze
code: NB47-1

UNTERKABINE EXTRA HOCH (TYPE 3 UND 7)

Lieferzeit 4 - 5 Wochen



GRÖÖE: 598 x 600 mm (BxH)

ARTIKEL

2x Schublade, 2x Holzgriff in Möbelfarbe, 2x geschlossene Front*

1TY60065

* Frontenteilung: oben 21,8 cm unten 31,3 cm

FARBEN FÜR UNTERSCHRÄNKE TYPE 1, 2, 3, 5, 6 UND 7

FARBCODE HINTER DER ARTIKELNUMMER HINZUFÜGEN

Hochglanz Weiß	HW	Brandy	BY
Nebraska Eiche	NE	Rusty	RY
Zambia Black	ZB	Nero	NR
Navarro Eiche	NA	Keltic Tan	KT
Oak Grain	OG	Tweed Beige	TB
Congo Brown	CB	Tweed Moss	TM
Carbon Wood	CW	Sand	SD
Matt Weiß	MW	Urban Oak	UO
Sequoia	SQ		

RAHMEN MIT EINLEGENBODEN (TYPE 9)

Lieferzeit 4 - 5 Wochen



GRÖßE: 596 x 443 x 250 mm (BxTxH)

ARTIKEL

Rahmen Matt Schwarz, inklusive Wandbefestigung

1TY60349

* Hinweis: Kombinierbar mit folgenden Waschbeckenmodellen: Froggio, Cube, Quadro, Glacier und Raw. Und mit allen HPL-Abdeckplatten.

FARBEN FÜR BODEN
(ACHTUNG! NICHT FÜR HPL ABDECKPLATTEN)

Farbcode hinter der Artikelnummer hinzufügen

Hochglanz Weiß	HW
Nebraska Eiche	NE
Zambia Black	ZB
Navarro Eiche	NA
Oak Grain	OG
Congo Brown	CB
Carbon Wood	CW
Matt Weiß	MW
Sequoia	SQ
Brandy	BY
Rusty	RY
Nero	NR
Keltic Tan	KT
Tweed Beige	TB
Tweed Moss	TM
Sand	SD
Urban Oak	UO

OPTIONAL FÜR ABDECKPLATTEN

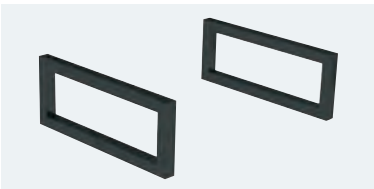

SET BEFESTIGUNGSBÜGEL FÜR ABDECKPLATTEN (TYPE 9)

Lieferzeit 4 - 5 Wochen

GRÖßE

ARTIKEL

30 x 450 x 180 mm (BxTxH)

9TY45001MZ

FARBEN

Mattschwarz

ABDECKPLATTEN (TYPE 5 - 9)

lieferbar ab Lager / Lieferzeit 4 - 5 Wochen



ABDECKPLATTE HPL (Dicke 4 cm)

GRÖßE	ARTIKEL
605 x 460 x 40 mm (BxTxH)	2TY61027

* Alle HPL-Platten sind immer ohne Löcher, diese müssen selbst gebohrt werden

FARBEN	FARBCODE HINTER DER ARTIKELNUMMER HINZUFÜGEN
Nebraska Eiche	NE*
Navarro Eiche	NA*
Oak Grain	OG*
Carbon Wood	CW
Congo Brown	CB*
Sequoia	SQ
Brandy	BY
Rusty	RY
Nero	NR*
Keltic Tan	KT
Tweed Beige	TB
Tweed Moss	TM
Sand	SD
Urban Oak	UO

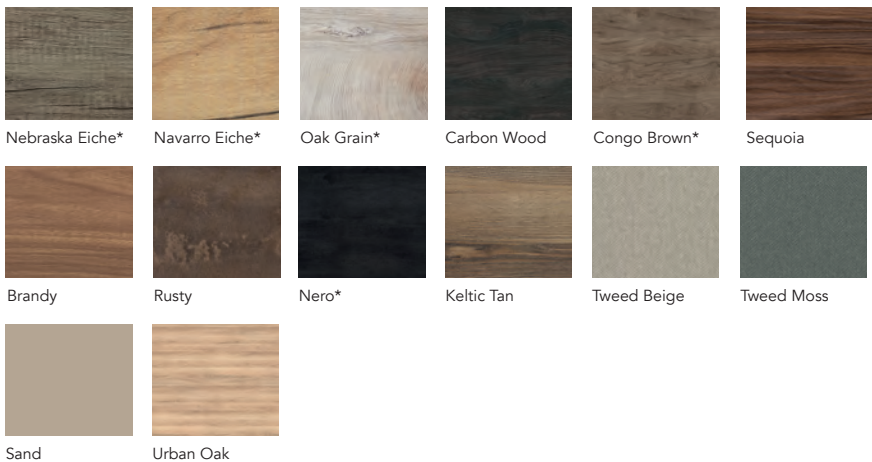

* Die Farben Nebraska Eiche, Navarro Eiche, Oak Grain, Congo Brown und Nero sind ab Lager lieferbar

WASCHTISCHE (FÜR UNTERSCHRANK TYPE 1 - 3) (inkl. Siphonset Weiß)

Lieferbar ab lager* / Lieferzeit 4 - 5 Wochen**



EPIC (ohne oder 1x Hahnloch)

GRÖßE	ARTIKEL
810 x 460 x 13 mm (BxTxH), ohne Hahnloch Glänzend weiß	3EP81171KW *
810 x 460 x 13 mm (BxTxH), 1x Hahnloch Glänzend weiß	3EP81170KW *
810 x 460 x 13 mm (BxTxH), ohne Hahnloch Mattweiß	3EP81171KMW **
810 x 460 x 13 mm (BxTxH), 1x Hahnloch Mattweiß	3EP81170KMW **
810 x 460 x 13 mm (BxTxH), ohne Hahnloch Mattschwarz	3EP81171KMZ **
810 x 460 x 13 mm (BxTxH), 1x Hahnloch Mattschwarz	3EP81170KMZ **
810 x 460 x 13 mm (BxTxH), ohne Hahnloch Matt Taupe	3EP81171KMT **
810 x 460 x 13 mm (BxTxH), 1x Hahnloch Matt Taupe	3EP81170KMT **
810 x 460 x 13 mm (BxTxH), ohne Hahnloch Sand	3EP81171KS **
810 x 460 x 13 mm (BxTxH), 1x Hahnloch Sand	3EP81170KS **



Glänzend weiß *



Mattweiß **

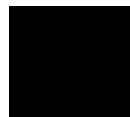

Mattschwarz **



Matt Taupe **



Sand **



SOFT KERAMIK (1x Hahnloch)

GRÖßE	ARTIKEL
810 x 460 x 18 mm (BxTxH) Glänzend weiß	3SF80080
810 x 460 x 18 mm (BxTxH) Mattweiß	3SF80178
810 x 460 x 18 mm (BxTxH) Sand	3SF80203

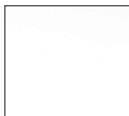

Glänzend weiß



Mattweiß



Sand



SLIMLINE KERAMIK WEIF GLÄNZEND (1x Hahnloch)

GRÖßE	ARTIKEL
810 x 460 x 18 mm (BxTxH)	WASTAFELTYPE80



FROGGIO KERAMIK WEIF GLÄNZEND (1x Hahnloch)

GRÖßE	ARTIKEL
805 x 450 x 80 mm (BxTxH)	3FR80208

WASCHTISCHE (FÜR UNTERSCHRANK TYPE 1 - 3) (inkl. Siphonset Weiß)

Lieferbar ab lager* / Lieferzeit 4 - 5 Wochen**



CUBE KERAMIK (ohne oder 1x Hahnloch)

GRÖßE	ARTIKEL
810 x 460 x 120 mm (BxTxH), ohne Hahnloch Glänzend weiß	3CB80142KW *
810 x 460 x 120 mm (BxTxH), 1x Hahnloch Glänzend weiß	3CB80141KW *
810 x 460 x 120 mm (BxTxH), ohne Hahnloch Mattweiß	3CB80142KMW **
810 x 460 x 120 mm (BxTxH), 1x Hahnloch Mattweiß	3CB80141KMW **
810 x 460 x 120 mm (BxTxH), ohne Hahnloch Mattschwarz	3CB80142KMZ **
810 x 460 x 120 mm (BxTxH), 1x Hahnloch Mattschwarz	3CB80141KMZ **
810 x 460 x 120 mm (BxTxH), ohne Hahnloch Matt Taupe	3CB80142KMT **
810 x 460 x 120 mm (BxTxH), 1x Hahnloch Matt Taupe	3CB80141KMT **
810 x 460 x 120 mm (BxTxH), ohne Hahnloch Sand	3CB80142KS **
810 x 460 x 120 mm (BxTxH), 1x Hahnloch Sand	3CB80141KS **

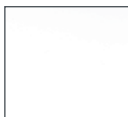

Glänzend weiß *



Mattweiß **

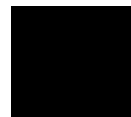

Mattschwarz **



Matt Taupe **



Sand **



QUADRO KERAMIK (ohne oder 1x Hahnloch)

GRÖßE	BESTELCODE
810 x 460 x 120 mm (BxTxH), ohne Hahnloch Glänzend weiß	3QU80013KW
810 x 460 x 120 mm (BxTxH), 1x Hahnloch Glänzend weiß	3QU80014KW



RAW BETON* (ohne oder 1x Hahnloch) **Jetzt mit 30% Rabatt**

GRÖßE	ARTIKEL
805 x 455 x 120 mm (BxTxH), ohne Hahnloch Beton Grau	3RW80162
805 x 455 x 120 mm (BxTxH), 1x Hahnloch Beton Grau	3RW80161



GLACIER SOLID SURFACE (Lieferung ohne Hahnloch)*

GRÖßE	ARTIKEL
802 x 455 x 80 mm (BxTxH) Matt Weiß	3GC80016SS

*Wenn Sie ein Hahnloch wünschen, müssen Sie dieses selbst ausmessen und können Sie dann einfach bohren mit einem 35mm Lochsäge.



Matt Weiß

WASCHSCHÜSSEL (TYPE 5 - 9) (inkl. Siphonset Weiß)

lieferbar ab Lager



MODELL		ARTIKEL
Sienna Weiß	Ø 360 mm, Höhe 128 mm, Tiefe Schüssel 110 mm	3OP36051KW
Sienna Matt Weiß	Ø 360 mm, Höhe 128 mm, Tiefe Schüssel 110 mm	3OP36051KMW
Sienna Mattschwarz	Ø 360 mm, Höhe 128 mm, Tiefe Schüssel 110 mm	3OP36051KMZ
Sienna Matt Grau	Ø 360 mm, Höhe 128 mm, Tiefe Schüssel 110 mm	3OP36051KMG*
Sienna: Keramik außen Matt Weiß / innen Matt Schwarz	Ø 360 mm, Höhe 128 mm, Tiefe Schüssel 110 mm	3OP36063*

***Jetzt mit 30% Rabatt**



MODELL		ARTIKEL
Pisa Weiß	Breite 370 mm, Höhe 128 mm, Tiefes Waschbecken 370 mm	3OP37052KW
Pisa Matt Weiß	Breite 370 mm, Höhe 128 mm, Tiefes Waschbecken 370 mm	3OP37052KMW
Pisa Mattschwarz	Breite 370 mm, Höhe 128 mm, Tiefes Waschbecken 370 mm	3OP37052KMZ
Pisa Matt Grau	Breite 370 mm, Höhe 128 mm, Tiefes Waschbecken 370 mm	3OP37052KMG*
Pisa: Keramik außen Matt Weiß / innen Matt Schwarz	Breite 370 mm, Höhe 128 mm, Tiefes Waschbecken 370 mm	3OP37065*
Pisa: Keramik außen Matt Schwarz / innen Matt Weiß	Breite 370 mm, Höhe 128 mm, Tiefes Waschbecken 370 mm	3OP37066*

***Jetzt mit 30% Rabatt**



Weiß glänzend



Matt Weiß

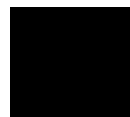

Matt Schwarz



Matt Grau*



Matt Weiß / Matt Schwarz* oder
Matt Schwarz / Matt Weiß*



*** Für verfügbare Lagerbestände wenden Sie sich bitte an das Büropersonal.**



MODELL		ARTIKEL
Amy Weiß	Ø 415 mm, Höhe 140 mm, Tiefe Schüssel 120 mm	3OP40192KW
Amy Matt Weiß	Ø 415 mm, Höhe 140 mm, Tiefe Schüssel 120 mm	3OP40192KMW
Amy Mattschwarz	Ø 415 mm, Höhe 140 mm, Tiefe Schüssel 120 mm	3OP40192KMZ
Amy Sand	Ø 415 mm, Höhe 140 mm, Tiefe Schüssel 120 mm	3OP40192KS

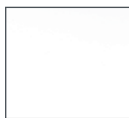

Weiß glänzend



Matt Weiß

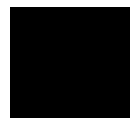

Matt Schwarz



Sand



MODELL		ARTIKEL
Etna Basalt Mattschwarz	Ø 360 mm, Höhe 140 mm, Tiefe Schüssel 120 mm	3OP36143



Basalt Mattschwarz

UNTERSCHRÄNKE

UNTERSCHRANK 2X GRIFFLEISTE (TYPE 1 UND 5)

Lieferbar ab lager* / Lieferzeit 4 - 5 Wochen**



GRÖßE: 798 x 500 mm (BxH)

ARTIKEL

2x Schublade, 2x Griffleiste in Möbelfarbe

1TY80039*

2x Schublade, 2x Griffleiste Aluminium

1TY80033**

2x Schublade, 2x Griffleiste Matt Schwarz

1TY80148**

* Unterschrank mit Griffleiste in Möbelfarbe, in 6 Farben ab Lager lieferbar; Hochglanzweiß, Navarro-Eiche, Oak Grain, Nero, Nebraska-Eiche und Congo Brown

** Unterschrank; Lieferzeit 4-5 Wochen

UNTERSCHRÄNKE 1X GRIFFLEISTE UND EINLEGEBODEN (FÜR TYPE 1 UND 5)

Lieferzeit 4 - 5 Wochen



GRÖßE: 798 x 500 mm (BxH)

ARTIKEL

1x Schublade mit mattschwarzem Rahmen und 1x Griffleiste in Möbelfarbe

1TY80195

1x Schublade mit mattschwarzem Rahmen und 1x mattschwarzem Griff

1TY80154

UNTERSCHRANK 2X AUFBAUGRIFF (TYPE 2 UND 6)

Lieferzeit 4 - 5 Wochen



GRÖßE: 798 x 500 mm (BxH)

ARTIKEL

2x Schublade, 2x Aufbaugriff

1TY80170

Bestellen Sie gleich das gewünschte Noella-Griffset zum Unterschrank dazu. Im Preis des Unterschanks sind die Griffe enthalten. Das Griffset besteht aus 2 Griffen á 47 cm Breite.

AUFBAUGRIFF NOËLLA, Breite des Aufbaugriffs: 47 cm



Chrom
code: NC47

Rostfreier Stahl
code: NR47

Matt Schwarz
code: NZ47

Matt Weiß
code: NW47

Kupfer
code: NK47

Messing
code: NM47



Gun Metal
code: NG47



Dark Bronze
code: NB47

FARBEN FÜR UNTERSCHRÄNKE TYPE 1, 2, 3, 5, 6 UND 7

FARBCODE HINTER DER ARTIKELNUMMER HINZUFÜGEN

Hochglanz Weiß	HW	Brandy	BY
Nebraska Eiche	NE	Rusty	RY
Zambia Black	ZB	Nero	NR
Navarro Eiche	NA	Keltic Tan	KT
Oak Grain	OG	Tweed Beige	TB
Congo Brown	CB	Tweed Moss	TM
Carbon Wood	CW	Sand	SD
Matt Weiß	MW	Urban Oak	UO
Sequoia	SQ		

UNTERSCHRANK 1X AUFBAUGRIFF MIT RAHMEN UND 1X EINLEGENBODEN (TYPE 2 UND 6)

Lieferzeit 4 - 5 Wochen



GRÖßE: 798 x 500 mm (BxH)

ARTIKEL

1x Schublade mit mattschwarzem Rahmen und Einlegenboden, Aufbaugriff

1TY80436

Bestellen Sie gleich das gewünschte Noella-Griffset zum Unterschränk dazu. Im Preis des Unterschranks sind die Griffe enthalten. Das Griffset besteht aus 1 Griff á 47 cm Breite.

AUFBAUGRIFF NOËLLA, Breite des Aufbaugriffs: 47 cm



Chrom
code: NC47-1

Rostfreier Stahl
code: NR47-1

Matt Schwarz
code: NZ47-1

Matt Weiß
code: NW47-1

Kupfer
code: NK47-1

Messing
code: NM47-1



Gun Metal
code: NG47-1



Dark Bronze
code: NB47-1

UNTERKABINE EXTRA HOCH (TYPE 3 UND 7)

Lieferzeit 4 - 5 Wochen



GRÖßE: 798 x 600 mm (BxH)

ARTIKEL

2x Schublade, 2x Holzgriff in Möbelfarbe, 2x geschlossene Front*

1TY80065

* Frontenteilung: oben 21,8 cm unten 31,3 cm

FARBEN FÜR UNTERSCHRÄNKE TYPE 1, 2, 3, 5, 6 UND 7

FARBCODE HINTER DER ARTIKELNUMMER HINZUFÜGEN

Hochglanz Weiß	HW	Brandy	BY
Nebraska Eiche	NE	Rusty	RY
Zambia Black	ZB	Nero	NR
Navarro Eiche	NA	Keltic Tan	KT
Oak Grain	OG	Tweed Beige	TB
Congo Brown	CB	Tweed Moss	TM
Carbon Wood	CW	Sand	SD
Matt Weiß	MW	Urban Oak	UO
Sequoia	SQ		

RAHMEN MIT EINLEGENBODEN (TYPE 9)

Lieferzeit 4 - 5 Wochen



GRÖßE: 796 x 443 x 250 mm (BxTxH)

ARTIKEL

Rahmen Matt Schwarz, inklusive Wandbefestigung

1TY80349

* Hinweis: Kombinierbar mit folgenden Waschbeckenmodellen: Froggio, Cube, Quadro, Glacier und Raw. Und mit allen HPL-Abdeckplatten.

FARBEN FÜR BODEN
(ACHTUNG! NICHT FÜR HPL ABDECKPLATTEN)

Farbcode hinter der Artikelnummer hinzufügen

Hochglanz Weiß

HW

Nebraska Eiche

NE

Zambia Black

ZB

Navarro Eiche

NA

Oak Grain

OG

Congo Brown

CB

Carbon Wood

CW

Matt Weiß

MW

Sequoia

SQ

Brandy

BY

Rusty

RY

Nero

NR

Keltic Tan

KT

Tweed Beige

TB

Tweed Moss

TM

Sand

SD

Urban Oak

UO

OPTIONAL FÜR ABDECKPLATTEN

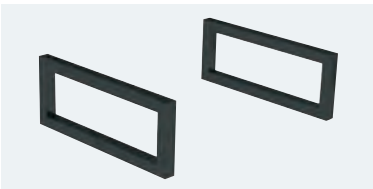

SET BEFESTIGUNGSBÜGEL FÜR ABDECKPLATTEN (TYPE 9)

Lieferzeit 4 - 5 Wochen

GRÖßE

ARTIKEL

30 x 450 x 180 mm (BxTxH)

9TY45001MZ

FARBEN

Mattschwarz

ABDECKPLATTEN (TYPE 5 - 9)

lieferbar ab Lager / Lieferzeit 4 - 5 Wochen



ABDECKPLATTE HPL (Dicke 4 cm)

GRÖßE	ARTIKEL
805 x 460 x 40 mm (bxdxh)	2TY81027

* Alle HPL-Platten sind immer ohne Löcher, diese müssen selbst gebohrt werden

FARBEN	FARBCODE HINTER DER ARTIKELNUMMER HINZUFÜGEN
Nebraska Eiche	NE*
Navarro Eiche	NA*
Oak Grain	OG*
Carbon Wood	CW
Congo Brown	CB*
Sequoia	SQ
Brandy	BY
Rusty	RY
Nero	NR*
Keltic Tan	KT
Tweed Beige	TB
Tweed Moss	TM
Sand	SD
Urban Oak	UO

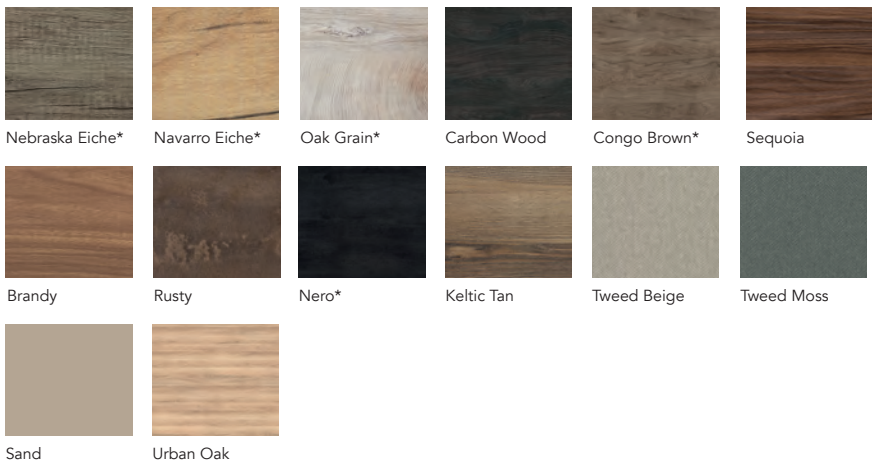

* Die Farben Nebraska Eiche, Navarro Eiche, Oak Grain, Congo Brown und Nero sind ab Lager lieferbar

WASCHTISCHE (FÜR UNTERSCHRANK TYPE 1 - 3) (inkl. Siphonset Weiß)

Lieferbar ab lager* / Lieferzeit 4 - 5 Wochen**



EPIC (ohne oder 1x Hahnloch)

GRÖßE	ARTIKEL
1010 x 460 x 13 mm (BxTxH), ohne Hahnloch Glänzend weiß	3EP101171KW *
1010 x 460 x 13 mm (BxTxH), 1x Hahnloch Glänzend weiß	3EP101170KW *
1010 x 460 x 13 mm (BxTxH), ohne Hahnloch Mattweiß	3EP101171KMW **
1010 x 460 x 13 mm (BxTxH), 1x Hahnloch Mattweiß	3EP101170KMW **
1010 x 460 x 13 mm (BxTxH), ohne Hahnloch Mattschwarz	3EP101171KMZ **
1010 x 460 x 13 mm (BxTxH), 1x Hahnloch Mattschwarz	3EP101170KMZ **
1010 x 460 x 13 mm (BxTxH), ohne Hahnloch Matt Taupe	3EP101171KMT **
1010 x 460 x 13 mm (BxTxH), 1x Hahnloch Matt Taupe	3EP101170KMT **
1010 x 460 x 13 mm (BxTxH), ohne Hahnloch Matt Taupe	3EP101171KS **
1010 x 460 x 13 mm (BxTxH), 1x Hahnloch Matt Taupe	3EP101170KS **



Glänzend weiß *

Mattweiß **

Mattschwarz **

Matt Taupe **

Sand **



SOFT KERAMIK (1x Hahnloch)

GRÖßE	ARTIKEL
1010 x 460 x 18 mm (BxTxH) Glänzend weiß	3SF100080
1010 x 460 x 18 mm (BxTxH) Mattweiß	3SF100178
1010 x 460 x 18 mm (BxTxH) Sand	3SF100203



Glänzend weiß

Mattweiß

Sand



SLIMLINE KERAMIK WEIß GLÄNZEND (1x Hahnloch)

GRÖßE	ARTIKEL
1010 x 460 x 18 mm (BxTxH)	WASTAFELTYPE100



FROGGIO KERAMIK WEIß GLÄNZEND (2x Hahnloch)

GRÖßE	ARTIKEL
1005 x 450 x 80 mm (BxTxH)	3FR100209

WASCHTISCHE (FÜR UNTERSCHRANK TYPE 1 - 3) (inkl. Siphonset Weiß)

Lieferbar ab lager* / Lieferzeit 4 - 5 Wochen**

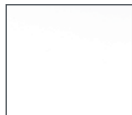

Glänzend weiß *



Mattweiß **

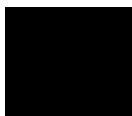

Mattschwarz **



Matt Taupe **

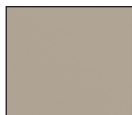

Sand **



CUBE KERAMIK (ohne oder 1, 2x Hahnloch)

GRÖßE	ARTIKEL
1010 x 460 x 120 mm (BxTxH), ohne Hahnloch Glänzend weiß	3CB100142KW *
1010 x 460 x 120 mm (BxTxH), 1x Hahnloch Glänzend weiß	3CB100141KW *
1010 x 460 x 120 mm (BxTxH), 2x Hahnloch Glänzend weiß	3CB100140KW *
1010 x 460 x 120 mm (BxTxH), ohne Hahnloch Mattweiß	3CB100142KMW **
1010 x 460 x 120 mm (BxTxH), 1x Hahnloch Mattweiß	3CB100141KMW **
1010 x 460 x 120 mm (BxTxH), 2x Hahnloch Mattweiß	3CB100140KMW **
1010 x 460 x 120 mm (BxTxH), ohne Hahnloch Mattschwarz	3CB100142KMZ **
1010 x 460 x 120 mm (BxTxH), 1x Hahnloch Mattschwarz	3CB100141KMZ **
1010 x 460 x 120 mm (BxTxH), 2x Hahnloch Mattschwarz	3CB100140KMZ **
1010 x 460 x 120 mm (BxTxH), ohne Hahnloch Matt Taupe	3CB100142KMT **
1010 x 460 x 120 mm (BxTxH), 1x Hahnloch Matt Taupe	3CB100141KMT **
1010 x 460 x 120 mm (BxTxH), 2x Hahnloch Matt Taupe	3CB100140KMT **
1010 x 460 x 120 mm (BxTxH), ohne Hahnloch Sand	3CB100142KS **
1010 x 460 x 120 mm (BxTxH), 1x Hahnloch Sand	3CB100141KS **
1010 x 460 x 120 mm (BxTxH), 2x Hahnloch Sand	3CB100140KS **

QUADRO KERAMIK (ohne oder 1, 2x Hahnloch)

GRÖßE	ARTIKEL
1010 x 460 x 120 mm (BxTxH), ohne Hahnloch Glänzend weiß	3QU100013KW
1010 x 460 x 120 mm (BxTxH), 1x Hahnloch Glänzend weiß	3QU100014KW
1010 x 460 x 120 mm (BxTxH), 2x Hahnloch Glänzend weiß	3QU100015KW

GLACIER SOLID SURFACE (Lieferung ohne Hahnloch)*

GRÖßE	ARTIKEL
1002 x 455 x 80 mm (BxTxH) Matt Weiß	3GC100016SS

*Wenn Sie ein Hahnloch wünschen, müssen Sie dieses selbst ausmessen und können Sie dann einfach bohren mit einem 35mm Lochsäge.



Matt Weiß

WASCHSCHÜSSEL (TYPE 5 - 9) (inkl. Siphonset Weiß)

lieferbar ab Lager



MODELL	ARTIKEL
Sienna Weiß	Ø 360 mm, Höhe 128 mm, Tiefe Schüssel 110 mm 3OP36051KW
Sienna Matt Weiß	Ø 360 mm, Höhe 128 mm, Tiefe Schüssel 110 mm 3OP36051KMW
Sienna Mattschwarz	Ø 360 mm, Höhe 128 mm, Tiefe Schüssel 110 mm 3OP36051KMZ
Sienna Matt Grau	Ø 360 mm, Höhe 128 mm, Tiefe Schüssel 110 mm 3OP36051KMG*
Sienna: Keramik außen Matt Weiß / innen Matt Schwarz	Ø 360 mm, Höhe 128 mm, Tiefe Schüssel 110 mm 3OP36063*

*Jetzt mit 30% Rabatt



MODELL	ARTIKEL
Pisa Weiß	Breite 370 mm, Höhe 128 mm, Tiefes Waschbecken 370 mm 3OP37052KW
Pisa Matt Weiß	Breite 370 mm, Höhe 128 mm, Tiefes Waschbecken 370 mm 3OP37052KMW
Pisa Mattschwarz	Breite 370 mm, Höhe 128 mm, Tiefes Waschbecken 370 mm 3OP37052KMZ
Pisa Matt Grau	Breite 370 mm, Höhe 128 mm, Tiefes Waschbecken 370 mm 3OP37052KMG*
Pisa: Keramik außen Matt Weiß / innen Matt Schwarz	Breite 370 mm, Höhe 128 mm, Tiefes Waschbecken 370 mm 3OP37065*
Pisa: Keramik außen Matt Schwarz / innen Matt Weiß	Breite 370 mm, Höhe 128 mm, Tiefes Waschbecken 370 mm 3OP37066*

*Jetzt mit 30% Rabatt



* Für verfügbare Lagerbestände wenden Sie sich bitte an das Büropersonal.



MODELL	ARTIKEL
Amy Weiß	Ø 415 mm, Höhe 140 mm, Tiefe Schüssel 120 mm 3OP40192KW
Amy Matt Weiß	Ø 415 mm, Höhe 140 mm, Tiefe Schüssel 120 mm 3OP40192KMW
Amy Mattschwarz	Ø 415 mm, Höhe 140 mm, Tiefe Schüssel 120 mm 3OP40192KMZ
Amy Sand	Ø 415 mm, Höhe 140 mm, Tiefe Schüssel 120 mm 3OP40192KS

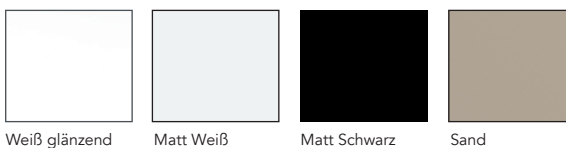

MODELL	ARTIKEL
Etna Basalt Mattschwarz	Ø 360 mm, Höhe 140 mm, Tiefe Schüssel 120 mm 3OP36143

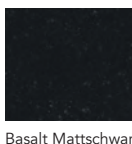

Basalt Mattschwarz

UNTERSCHRÄNKE

UNTERSCHRANK 2X GRIFFLEISTE (TYPE 1 UND 5)

Lieferbar ab lager* / Lieferzeit 4 - 5 Wochen**



GRÖßE: 998 x 500 mm (BxH)

ARTIKEL

2x Schublade, 2x Griffleiste in Möbelfarbe

1TY100039*

2x Schublade, 2x Griffleiste Aluminium

1TY100033**

2x Schublade, 2x Griffleiste Matt Schwarz

1TY100148**

* Unterschrank mit Griffleiste in Möbelfarbe, in 6 Farben ab Lager lieferbar; Hochglanzweiß, Navarro-Eiche, Oak Grain, Nero, Nebraska-Eiche und Congo Brown

** Unterschrank; Lieferzeit 4-5 Wochen

UNTERSCHRÄNKE 1X GRIFFLEISTE UND EINLEGEBODEN (FÜR TYPE 1 UND 5)

Lieferzeit 4 - 5 Wochen



GRÖßE: 998 x 500 mm (BxH)

ARTIKEL

1x Schublade mit mattschwarzem Rahmen und 1x Griffleiste in Möbelfarbe

1TY100195

1x Schublade mit mattschwarzem Rahmen und 1x mattschwarzem Griff

1TY100154

UNTERSCHRANK 2X AUFBAUGRIFF (TYPE 2 UND 6)

Lieferzeit 4 - 5 Wochen



GRÖßE: 998 x 500 mm (BxH)

ARTIKEL

2x Schublade, 2x Aufbaugriff

1TY100170

Bestellen Sie gleich das gewünschte Noella-Griffset zum Unterschrank dazu. Im Preis des Unterschanks sind die Griffe enthalten. Das Griffset besteht aus 2 Griffen á 80 cm Breite.

AUFBAUGRIFF NOËLLA, Breite des Aufbaugriffs: 80 cm

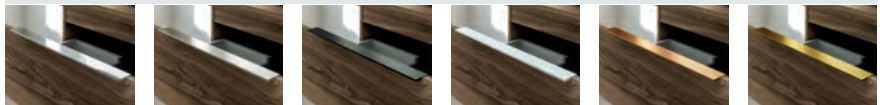

Chrom
code: NC80

Rostfreier Stahl
code: NR80

Matt Schwarz
code: NZ80

Matt Weiß
code: NW80

Kupfer
code: NK80

Messing
code: NM80



Gun Metal
code: NG80



Dark Bronze
code: NB80

FARBEN FÜR UNTERSCHRÄNKE TYPE 1, 2, 3, 5, 6 UND 7

FARBCODE HINTER DER ARTIKELNUMMER HINZUFÜGEN

Hochglanz Weiß	HW	Brandy	BY
Nebraska Eiche	NE	Rusty	RY
Zambia Black	ZB	Nero	NR
Navarro Eiche	NA	Keltic Tan	KT
Oak Grain	OG	Tweed Beige	TB
Congo Brown	CB	Tweed Moss	TM
Carbon Wood	CW	Sand	SD
Matt Weiß	MW	Urban Oak	UO
Sequoia	SQ		

UNTERSCHRANK 1X AUFBAUGRIFF MIT RAHMEN UND 1X EINLEGEBODEN (TYPE 2 UND 6)

Lieferzeit 4 - 5 Wochen



GRÖÖE: 998 x 500 mm (BxH)

ARTIKEL

1x Schublade mit mattschwarzem Rahmen und Einlegenboden, Aufbaugriff

1TY100436

Bestellen Sie gleich das gewünschte Noella-Griffset zum Unterschränk dazu. Im Preis des Unterschranks sind die Griffe enthalten. Das Griffset besteht aus 1 Griff á 80 cm Breite.

AUFBAUGRIFF NOËLLA, Breite des Aufbaugriffs: 80 cm



Chrom
code: NC80-1



Rostfreier Stahl
code: NR80-1



Matt Schwarz
code: NZ80-1



Matt Weiß
code: NW80-1

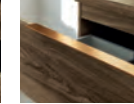

Kupfer
code: NK80-1



Messing
code: NM80-1



Gun Metal
code: NG80-1



Dark Bronze
code: NB80-1

UNTERKABINE EXTRA HOCH (TYPE 3 UND 7)

Lieferzeit 4 - 5 Wochen



GRÖÖE: 998 x 600 mm (BxH)

ARTIKEL

2x Schublade, 2x Holzgriff in Möbelfarbe, 2x geschlossene Front*

1TY100065

* Frontenteilung: oben 21,8 cm unten 31,3 cm

FARBEN FÜR UNTERSCHRÄNKE TYPE 1, 2, 3, 5, 6 UND 7

FARBCODE HINTER DER ARTIKELNUMMER HINZUFÜGEN

Hochglanz Weiß	HW	Brandy	BY
Nebraska Eiche	NE	Rusty	RY
Zambia Black	ZB	Nero	NR
Navarro Eiche	NA	Keltic Tan	KT
Oak Grain	OG	Tweed Beige	TB
Congo Brown	CB	Tweed Moss	TM
Carbon Wood	CW	Sand	SD
Matt Weiß	MW	Urban Oak	UO
Sequoia	SQ		

RAHMEN MIT EINLEGENBODEN (TYPE 9)

Lieferzeit 4 - 5 Wochen



GRÖÖE: 996 x 443 x 250 mm (BxTxH)

ARTIKEL

Rahmen Matt Schwarz, inklusive Wandbefestigung

1TY100349

* Hinweis: Kompatibel mit den folgenden Waschbeckenmodellen: Froggio, Cube, Quadro und Glacier. Auch für alle HPL-Arbeitsplatten erhältlich.

FARBEN FÜR BODEN
(ACHTUNG! NICHT FÜR HPL ABDECKPLATTEN)

Farbcode hinter der Artikelnummer hinzufügen

Hochglanz Weiß	HW
Nebraska Eiche	NE
Zambia Black	ZB
Navarro Eiche	NA
Oak Grain	OG
Congo Brown	CB
Carbon Wood	CW
Matt Weiß	MW
Sequoia	SQ
Brandy	BY
Rusty	RY
Nero	NR
Keltic Tan	KT
Tweed Beige	TB
Tweed Moss	TM
Sand	SD
Urban Oak	UO

OPTIONAL FÜR ABDECKPLATTEN

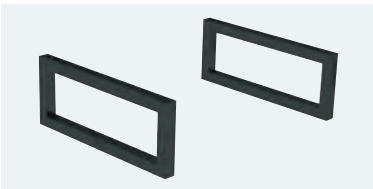

SET BEFESTIGUNGSBÜGEL FÜR ABDECKPLATTEN (TYPE 9)

Lieferzeit 4 - 5 Wochen

GRÖÖE

ARTIKEL

30 x 450 x 180 mm (BxTxH)

9TY45001MZ

FARBEN

Mattschwarz

ABDECKPLATTEN (TYPE 5 - 9)

lieferbar ab Lager / Lieferzeit 4 - 5 Wochen



ABDECKPLATTE HPL (Dicke 4 cm)

GRÖßE	BESTELCODE
1005 x 460 x 40 mm (BxTxH)	2TY101027

* Alle HPL-Platten sind immer ohne Löcher, diese müssen selbst gebohrt werden

FARBEN	FARBCODE HINTER DER ARTIKELNUMMER HINZUFÜGEN
Nebraska Eiche	NE*
Navarro Eiche	NA*
Oak Grain	OG*
Carbon Wood	CW
Congo Brown	CB*
Sequoia	SQ
Brandy	BY
Rusty	RY
Nero	NR*
Keltic Tan	KT
Tweed Beige	TB
Tweed Moss	TM
Sand	SD
Urban Oak	UO

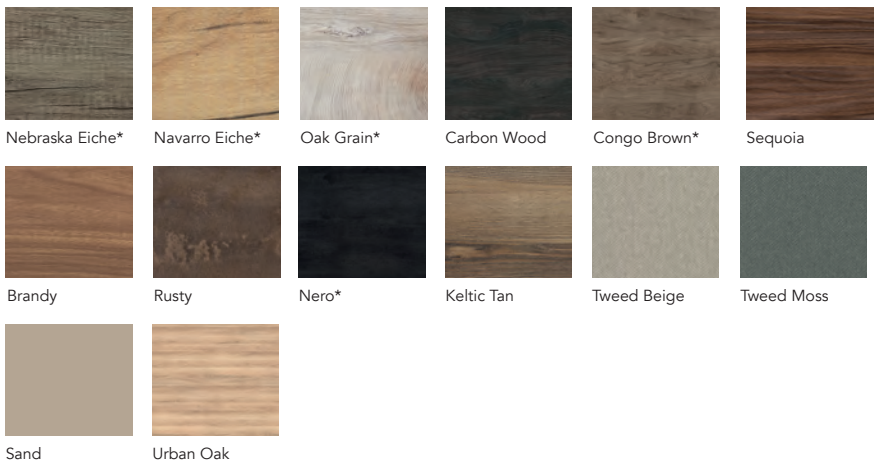

* Die Farben Nebraska Eiche, Navarro Eiche, Oak Grain, Congo Brown und Nero sind ab Lager lieferbar

WASCHTISCHE (FÜR UNTERSCHRANK TYPE 1 - 3) (inkl. Siphonset Weiß)

Lieferbar ab lager* / Lieferzeit 4 - 5 Wochen**



EPIC (0 oder 2x Hahnloch)

GRÖßE	ARTIKEL
1210 x 460 x 13 mm (BxTxH), ohne Hahnloch Weiß glänzend	3EP121173KW *
1210 x 460 x 13 mm (BxTxH), 2x Hahnloch Weiß glänzend	3EP121172KW *
1210 x 460 x 13 mm (BxTxH), ohne Hahnloch Mattweiß	3EP121173KMW **
1210 x 460 x 13 mm (BxTxH), 2x Hahnloch Mattweiß	3EP121172KMW **
1210 x 460 x 13 mm (BxTxH), ohne Hahnloch Mattschwarz	3EP121173KMZ **
1210 x 460 x 13 mm (BxTxH), 2x Hahnloch Mattschwarz	3EP121172KMZ **
1210 x 460 x 13 mm (BxTxH), ohne Hahnloch Matt Taupe	3EP121173KMT **
1210 x 460 x 13 mm (BxTxH), 2x Hahnloch Matt Taupe	3EP121172KMT **
1210 x 460 x 13 mm (BxTxH), ohne Hahnloch Sand	3EP121173KS **
1210 x 460 x 13 mm (BxTxH), 2x Hahnloch Sand	3EP121172KS **



Glänzend weiß *



Matt Weiß **



Mattschwarz **



Matt Taupe **



Sand **

SOFT KERAMIK

GRÖßE	ARTIKEL
1210 x 460 x 18 mm (BxTxH), 1x Hahnloch, 1x Schüssel mit Ablage links und rechts Glänzend weiß	3SF120080
1210 x 460 x 18 mm (BxTxH), 2x Hahnloch, 2x Schüssel Glänzend weiß	3SF120082
1210 x 460 x 18 mm (BxTxH), 1x Hahnloch, 1x Schüssel mit Ablage links und rechts Matt Weiß	3SF120178
1210 x 460 x 18 mm (BxTxH), 2x Hahnloch, 2x Schüssel Matt Weiß	3SF120179
1210 x 460 x 18 mm (BxTxH), 1x Hahnloch, 1x Schüssel mit Ablage links und rechts Sand	3SF120203
1210 x 460 x 18 mm (BxTxH), 2x Hahnloch, 2x Schüssel Sand	3SF120204



Glänzend weiß



Mattweiß



Sand



SLIMLINE KERAMIK WEIß GLÄNZEND (2x Hahnloch)

GRÖßE	ARTIKEL
1210 x 460 x 18 mm (BxTxH)	WASTAFELTY120-2



SLIMLINE ASYMMETRISCH KERAMIK WEIß GLÄNZEND (1 Hahnloch)

GRÖßE	ARTIKEL
1210 x 460 x 18 mm (BxTxH) Hahnloch links	WASTAFELTY120-L
1210 x 460 x 18 mm (BxTxH), Hahnloch rechts	WASTAFELTY120-R



WASCHTISCHE (FÜR UNTERSCHRANK TYPE 1 - 3) (inkl. Siphonset Weiß)

Lieferbar ab lager* / Lieferzeit 4 - 5 Wochen**



CUBE KERAMIK GRÖSSE WASHBECKEN (0 oder 2x Hahnloch)

GRÖSSE	ARTIKEL
1210 x 460 x 120 mm (BxTxH), ohne Hahnloch Weiß glänzend	3CB120142KW *
1210 x 460 x 120 mm (BxTxH), 2x Hahnloch Weiß glänzend	3CB120140KW *
1210 x 460 x 120 mm (BxTxH), ohne Hahnloch Mattweiß	3CB120142KMW **
1210 x 460 x 120 mm (BxTxH), 2x Hahnloch Mattweiß	3CB120140KMW **
1210 x 460 x 120 mm (BxTxH), ohne Hahnloch Mattschwarz	3CB120142KMZ **
1210 x 460 x 120 mm (BxTxH), 2x Hahnloch Mattschwarz	3CB120140KMZ **
1210 x 460 x 120 mm (BxTxH), ohne Hahnloch Matt Taupe	3CB120142KMT **
1210 x 460 x 120 mm (BxTxH), 2x Hahnloch Matt Taupe	3CB120140KMT **
1210 x 460 x 120 mm (BxTxH), ohne Hahnloch Sand	3CB120142KS **
1210 x 460 x 120 mm (BxTxH), 2x Hahnloch Sand	3CB120140KS **

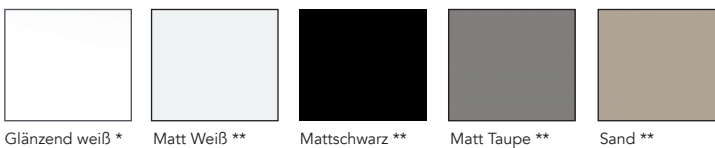

QUADRO KERAMIK (ohne oder 2x Hahnloch)

GRÖSSE	ARTIKEL
1210 x 460 x 120 mm (BxTxH), ohne Hahnloch Glänzend weiß	3QU120013KW
1210 x 460 x 120 mm (BxTxH), 2x Hahnloch Glänzend weiß	3QU120015KW



QUADRO ASYMMETRISCH KERAMIK WEIß GLÄNZEND (ohne oder 1x Hahnloch)

GRÖSSE	ARTIKEL
1210 x 460 x 120 mm (BxTxH), Waschbecken links, ohne Hahnloch	3QU120086KW
1210 x 460 x 120 mm (BxTxH), Waschbecken links, 1x Hahnloch	3QU120085KW
1210 x 460 x 120 mm (BxTxH), Waschbecken mitte, ohne Hahnloch	3QU120090KW
1210 x 460 x 120 mm (BxTxH), Waschbecken mitte, 1x Hahnloch	3QU120089KW
1210 x 460 x 120 mm (BxTxH), Waschbecken rechts, ohne Hahnloch	3QU120087KW
1210 x 460 x 120 mm (BxTxH), Waschbecken rechts, 1x Hahnloch	3QU120088KW



GLACIER SOLID SURFACE (Lieferung ohne Hahnloch)*

GRÖSSE	ARTIKEL
1202 x 455 x 80 mm (BxTxH) Matt Weiß	3GC120016SS

*Wenn Sie ein Hahnloch wünschen, müssen Sie dieses selbst ausmessen und können Sie dann einfach bohren mit einem 35mm Lochsäge.



WASCHSCHÜSSEL (TYPE 5 - 9) (inkl. Siphonset Weiß)

lieferbar ab Lager



MODELL	ARTIKEL
Sienna Weiß	Ø 360 mm, Höhe 128 mm, Tiefe Schüssel 110 mm 3OP36051KW
Sienna Matt Weiß	Ø 360 mm, Höhe 128 mm, Tiefe Schüssel 110 mm 3OP36051KMW
Sienna Mattschwarz	Ø 360 mm, Höhe 128 mm, Tiefe Schüssel 110 mm 3OP36051KMZ
Sienna Matt Grau	Ø 360 mm, Höhe 128 mm, Tiefe Schüssel 110 mm 3OP36051KMG*
Sienna: Keramik außen Matt Weiß / innen Matt Schwarz	Ø 360 mm, Höhe 128 mm, Tiefe Schüssel 110 mm 3OP36063*

*Jetzt mit 30% Rabatt



MODELL	ARTIKEL
Pisa Weiß	Breite 370 mm, Höhe 128 mm, Tiefes Waschbecken 370 mm 3OP37052KW
Pisa Matt Weiß	Breite 370 mm, Höhe 128 mm, Tiefes Waschbecken 370 mm 3OP37052KMW
Pisa Mattschwarz	Breite 370 mm, Höhe 128 mm, Tiefes Waschbecken 370 mm 3OP37052KMZ
Pisa Matt Grau	Breite 370 mm, Höhe 128 mm, Tiefes Waschbecken 370 mm 3OP37052KMG*
Pisa: Keramik außen Matt Weiß / innen Matt Schwarz	Breite 370 mm, Höhe 128 mm, Tiefes Waschbecken 370 mm 3OP37065*
Pisa: Keramik außen Matt Schwarz / innen Matt Weiß	Breite 370 mm, Höhe 128 mm, Tiefes Waschbecken 370 mm 3OP37066*

*Jetzt mit 30% Rabatt



* Für verfügbare Lagerbestände wenden Sie sich bitte an das Büropersonal.



MODELL	ARTIKEL
Amy Weiß	Ø 415 mm, Höhe 140 mm, Tiefe Schüssel 120 mm 3OP40192KW
Amy Matt Weiß	Ø 415 mm, Höhe 140 mm, Tiefe Schüssel 120 mm 3OP40192KMW
Amy Mattschwarz	Ø 415 mm, Höhe 140 mm, Tiefe Schüssel 120 mm 3OP40192KMZ
Amy Sand	Ø 415 mm, Höhe 140 mm, Tiefe Schüssel 120 mm 3OP40192KS

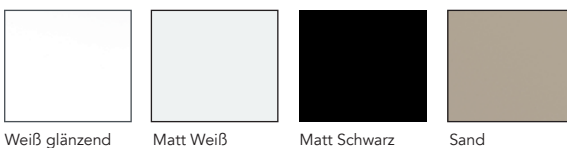

MODELL	ARTIKEL
Etna Basalt Mattschwarz	Ø 360 mm, Höhe 140 mm, Tiefe Schüssel 120 mm 3OP36143



Basalt Mattschwarz

UNTERSCHRÄNKE

UNTERSCHRANK 2X GRIFFLEISTE (TYPE 1 UND 5)

Lieferbar ab lager* / Lieferzeit 4-5 Wochen**



GRÖßE: 1199 x 500 mm (BxH)	ARTIKEL
2x Schublade, 2x Griffleiste in Möbelfarbe für waschtisch Cube, Quadro und Soft (1x Aussparung)	1TY120039*
2x Schublade, 2x Griffleiste Aluminium für waschtisch Cube, Quadro und Soft (1x Aussparung)	1TY120033**
2x Schublade, 2x Griffleiste Matt Schwarz für waschtisch Cube, Quadro und Soft (1x Aussparung)	1TY120148**
2x Schublade, 2x Griffleiste in Möbelfarbe für waschtisch Epic, Slimline, Soft oder Glacier (2x Aussparung)	1TY120040*
2x Schublade, 2x Griffleiste Aluminium für waschtisch Epic, Slimline, Soft oder Glacier (2x Aussparung)	1TY120034**
2x Schublade, 2x Griffleiste Matt Schwarz für waschtisch Epic, Slimline, Soft oder Glacier (2x Aussparung)	1TY120149**

* Unterschrank mit Griffleiste in Möbelfarbe, in 6 Farben ab Lager lieferbar; Hochglanzweiß, Navarro-Eiche, Oak Grain, Nero, Nebraska-Eiche und Congo Brown

** Unterschrank; Lieferzeit 4-5 Wochen

UNTERSCHRÄNKE 1X GRIFFLEISTE UND EINLEGEBODEN (FÜR TYPE 1 UND 5)

Lieferzeit 4-5 Wochen



GRÖßE: 1199 x 500 mm (BxH)	ARTIKEL
1x Schublade, 1x Griffleiste Möbelfarbe und Rahmen Matt Schwarz für waschtisch Cube, Quadro und Soft (1x Aussparung)	1TY120195
1x Schublade, 1x Griffleiste Matt Schwarz und Rahmen Matt Schwarz für waschtisch Cube, Quadro und Soft (1x Aussparung)	1TY120155
1x Schublade, 1x Griffleiste Möbelfarbe und Rahmen Matt Schwarz für waschtisch Epic, Slimline, Soft oder Glacier (2x Aussparung)	1TY120196
1x Schublade, 1x Griffleiste Matt Schwarz und Rahmen Matt Schwarz für waschtisch Epic, Slimline, Soft oder Glacier (2x Aussparung)	1TY120155

UNTERSCHRANK 2X AUFBAUGRIFF (TYPE 2 UND 6)

Lieferzeit 4-5 Wochen



GRÖßE: 1199 x 500 mm (BxH)	ARTIKEL
2x Schublade, 2x Aufbau Griff für waschtisch Cube, Quadro und Soft (1x Aussparung)	1TY120170
2x Schublade, 2x Aufbau Griff für waschtisch Epic, Slimline, Soft oder Glacier (2x Aussparung)	1TY120171

Bestellen Sie gleich das gewünschte Noella-Griffset zum Unterschrank dazu. Im Preis des Unterschrankes sind die Griffe enthalten. Das Griffset besteht aus 2 Griffen á 80 cm Breite.

AUFBAUGRIFF NOËLLA, Breite des Aufbaugriffs: 80 cm



Chrom
code: NC80

Rostfreier Stahl
code: NR80

Matt Schwarz
code: NZ80

Matt Weiß
code: NW80

Kupfer
code: NK80

Messing
code: NM80



Gun Metal
code: NG80



Dark Bronze
code: NB80

FARBEN FÜR UNTERSCHRÄNKE TYPE 1, 2, 3, 5, 6 UND 7

FARBCODE HINTER DER ARTIKELNUMMER HINZUFÜGEN

Hochglanz Weiß	HW	Brandy	BY
Nebraska Eiche	NE	Rusty	RY
Zambia Black	ZB	Nero	NR
Navarro Eiche	NA	Keltic Tan	KT
Oak Grain	OG	Tweed Beige	TB
Congo Brown	CB	Tweed Moss	TM
Carbon Wood	CW	Sand	SD
Matt Weiß	MW	Urban Oak	UO
Sequoia	SQ		

UNTERSCHRANK 1X AUFBAUGRIFF MIT RAHMEN UND 1X EINLEGEBODEN (TYPE 2 UND 6)

Lieferzeit 4-5 Wochen



GRÖßE: 1199 x 500 mm (BxH)

ARTIKEL

1x Schublade mit Matt Schwarz Rahmen und Einlegenboden, Aufbau Griff für waschtisch Cube, Quadro, Soft und Raw Beton (1x Aussparung) 1TY120436

1x Schublade mit Matt Schwarz Rahmen und Einlegenboden, Aufbau Griff für waschtisch Epic, Slimline, Soft oder Glacier (2x Aussparung) 1TY120437

Bestellen Sie gleich das gewünschte Noella-Griffset zum Unterschrank dazu. Im Preis des Unterschrank sind die Griffe enthalten. Das Griffset besteht aus 1 Griff á 80 cm Breite.

AUFBAUGRIFF NOËLLA, Breite des Aufbaugriffs: 80 cm



Chrom
code: NC80-1

Rostfreier Stahl
code: NR80-1

Matt Schwarz
code: NZ80-1

Matt Weiß
code: NW80-1

Kupfer
code: NK80-1

Messing
code: NM80-1



Gun Metal
code: NG80-1



Dark Bronze
code: NB80-1

UNTERKABINE EXTRA HOCH (TYPE 3 UND 7)

Lieferzeit 4-5 Wochen



GRÖßE: 1199 x 600 mm (BxH)

ARTIKEL

2x Schublade, 2x Holzgriffleiste in Möbelfarbe, 2x geschlossene Front* für Waschtisch Cube, Quadro, Soft und Raw Beton (1x Aussparung) 1TY120065

2x Schublade, 2x Holzgriffleiste in Möbelfarbe, 2x geschlossene Front* für Waschtisch Epic, Slimline, Soft oder Glacier (2x Aussparung) 1TY120066

* Fronteinteilung: oben 21,8 cm unten 31,3 cm

FARBEN FÜR UNTERSCHRÄNKE TYPE 1, 2, 3, 5, 6 UND 7

FARBCODE HINTER DER ARTIKELNUMMER HINZUFÜGEN

Hochglanz Weiß	HW	Brandy	BY
Nebraska Eiche	NE	Rusty	RY
Zambia Black	ZB	Nero	NR
Navarro Eiche	NA	Keltic Tan	KT
Oak Grain	OG	Tweed Beige	TB
Congo Brown	CB	Tweed Moss	TM
Carbon Wood	CW	Sand	SD
Matt Weiß	MW	Urban Oak	UO
Sequoia	SQ		

RAHMEN MIT EINLEGENBODEN (TYPE 9)

Lieferzeit 4-5 Wochen



GRÖßE: 1196 x 443 x 250 mm (BxTxH)

ARTIKEL

Rahmen Matt Schwarz, inklusive Wandbefestigung

1TY120349

* Hinweis: Kompatibel mit den folgenden Waschbeckenmodellen: Cube, Quadro und Glacier.
Und allen HPL-Arbeitsplatten.

FARBEN FÜR BODEN
(ACHTUNG! NICHT FÜR HPL ABDECKPLATTEN)

Farbcode hinter der
Artikelnummer hinzufügen

Hochglanz Weiß	HW
Nebraska Eiche	NE
Zambia Black	ZB
Navarro Eiche	NA
Oak Grain	OG
Congo Brown	CB
Carbon Wood	CW
Matt Weiß	MW
Sequoia	SQ
Brandy	BY
Rusty	RY
Nero	NR
Keltic Tan	KT
Tweed Beige	TB
Tweed Moss	TM
Sand	SD
Urban Oak	UO

OPTIONAL FÜR ABDECKPLATTEN

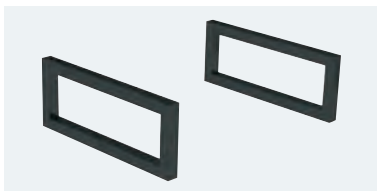

SET BEFESTIGUNGSBÜGEL FÜR ABDECKPLATTEN (TYPE 9)

Lieferzeit 4-5 Wochen

GRÖßE

ARTIKEL

30 x 450 x 180 mm (BxTxH)

9TY45001MZ

FARBEN

Mattschwarz

ABDECKPLATTEN (TYPE 5 - 9)

lieferbar ab Lager / Lieferzeit 4-5 Wochen



ABDECKPLATTE HPL (Dicke 4 cm)

GRÖßE	BESTELCODE
1205 x 460 x 40 mm (BxTxH)	2TY121028

* Alle HPL-Platten sind immer ohne Löcher, diese müssen selbst gebohrt werden

FARBEN	FARBCODE HINTER DER ARTIKELNUMMER HINZUFÜGEN
Nebraska Eiche	NE*
Navarro Eiche	NA*
Oak Grain	OG*
Carbon Wood	CW
Congo Brown	CB*
Sequoia	SQ
Brandy	BY
Rusty	RY
Nero	NR*
Keltic Tan	KT
Tweed Beige	TB
Tweed Moss	TM
Sand	SD
Urban Oak	UO

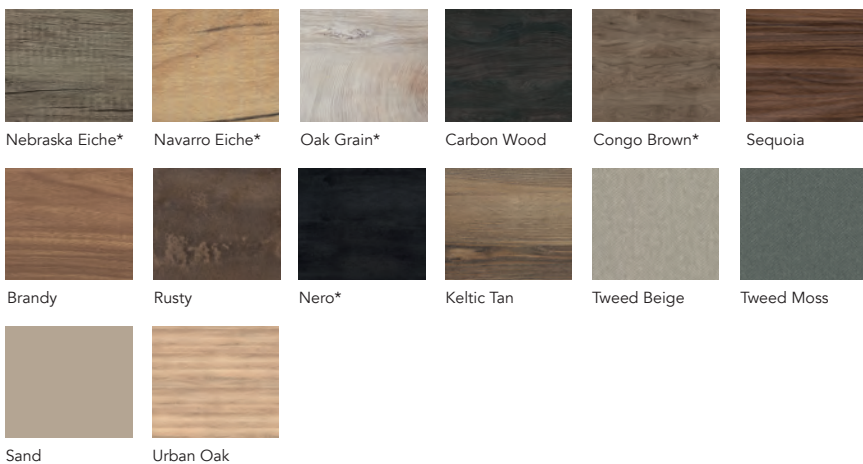

* Die Farben Nebraska Eiche, Navarro Eiche, Oak Grain, Congo Brown und Nero sind ab Lager lieferbar

WASCHTISCHE (FÜR UNTERSCHRANK TYPE 1 - 3) (inkl. Siphonset Weiß)

Lieferbar ab lager* / Lieferzeit 4 - 5 Wochen**



EPIC (ohne oder 2x Hahnloch)

GRÖßE	ARTIKEL
1410 x 460 x 13 mm (BxTxH), ohne Hahnloch Glänzend weiß	3EP141173KW *
1410 x 460 x 13 mm (BxTxH), 2x Hahnloch Glänzend weiß	3EP141172KW *
1410 x 460 x 13 mm (BxTxH), ohne Hahnloch Mattweiß	3EP141173KMW **
1410 x 460 x 13 mm (BxTxH), 2x Hahnloch Mattweiß	3EP141172KMW **
1410 x 460 x 13 mm (BxTxH), ohne Hahnloch Mattschwarz	3EP141173KMZ **
1410 x 460 x 13 mm (BxTxH), 2x Hahnloch Mattschwarz	3EP141172KMZ **
1410 x 460 x 13 mm (BxTxH), ohne Hahnloch Matt Taupe	3EP141173KMT **
1410 x 460 x 13 mm (BxTxH), 2x Hahnloch Matt Taupe	3EP141172KMT **
1410 x 460 x 13 mm (BxTxH), ohne Hahnloch Sand	3EP141173KS **
1410 x 460 x 13 mm (BxTxH), 2x Hahnloch Sand	3EP141172KS **



Glänzend weiß * Mattweiß ** Mattschwarz ** Matt Taupe ** Sand **



SOFT KERAMIK (2x Hahnloch)

GRÖßE	ARTIKEL
1410 x 460 x 18 mm (BxTxH) Glänzend weiß	3SF140082
1410 x 460 x 18 mm (BxTxH) Mattweiß	3SF140179
1410 x 460 x 18 mm (BxTxH) Sand	3SF140204



Glänzend weiß Mattweiß Sand



SLIMLINE KERAMIK WEIß GLÄNZEND (2x Hahnloch)

GRÖßE	ARTIKEL
1410 x 460 x 18 mm (BxTxH)	WASTAFELTYPE140



FROGGIO KERAMIK WEIß GLÄNZEND (2x Hahnloch)

GRÖßE	ARTIKEL
1405 x 450 x 80 mm (BxTxH)	3FR140209

WASCHTISCHE (FÜR UNTERSCHRANK TYPE 1 - 3) (inkl. Siphonset Weiß)

Lieferbar ab lager* / Lieferzeit 4 - 5 Wochen**



CUBE KERAMIK (ohne oder 2x Hahnloch)

GRÖßE	ARTIKEL
1410 x 460 x 120 mm (BxTxH), ohne Hahnloch Glänzend weiß	3CB140142KW *
1410 x 460 x 120 mm (BxTxH), 2x Hahnloch Glänzend weiß	3CB140140KW *
1410 x 460 x 120 mm (BxTxH), ohne Hahnloch Mattweiß	3CB140142KMW **
1410 x 460 x 120 mm (BxTxH), 2x Hahnloch Mattweiß	3CB140140KMW **
1410 x 460 x 120 mm (BxTxH), ohne Hahnloch Mattschwarz	3CB140142KMZ **
1410 x 460 x 120 mm (BxTxH), 2x Hahnloch Mattschwarz	3CB140140KMZ **
1410 x 460 x 120 mm (BxTxH), ohne Hahnloch Matt Taupe	3CB140142KMT **
1410 x 460 x 120 mm (BxTxH), 2x Hahnloch Matt Taupe	3CB140140KMT **
1410 x 460 x 120 mm (BxTxH), ohne Hahnloch Sand	3CB140142KS **
1410 x 460 x 120 mm (BxTxH), 2x Hahnloch Sand	3CB140140KS **



Glänzend weiß *



Mattweiß **

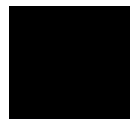

Mattschwarz **



Matt Taupe **



Sand **



QUADRO KERAMIK (ohne oder 2x Hahnloch)

GRÖßE	ARTIKEL
1410 x 460 x 120 mm (BxTxH), ohne Hahnloch Glänzend weiß	3QU140013KW
1410 x 460 x 120 mm (BxTxH), 2x Hahnloch Glänzend weiß	3QU140015KW



GLACIER SOLID SURFACE (Lieferung ohne Hahnloch)*

GRÖßE	ARTIKEL
1402 x 455 x 80 mm (BxTxH) Matt Weiß	3GC140016SS

*Wenn Sie ein Hahnloch wünschen, müssen Sie dieses selbst ausmessen und können Sie dann einfach bohren mit einem 35mm Lochsäge.

WASCHSCHÜSSEL (TYPE 5 - 9) (inkl. Siphonset Weiß)

lieferbar ab Lager



MODELL		ARTIKEL
Sienna Weiß	Ø 360 mm, Höhe 128 mm, Tiefe Schüssel 110 mm	3OP36051KW
Sienna Matt Weiß	Ø 360 mm, Höhe 128 mm, Tiefe Schüssel 110 mm	3OP36051KMW
Sienna Mattschwarz	Ø 360 mm, Höhe 128 mm, Tiefe Schüssel 110 mm	3OP36051KMZ
Sienna Matt Grau	Ø 360 mm, Höhe 128 mm, Tiefe Schüssel 110 mm	3OP36051KMG*
Sienna: Keramik außen Matt Weiß / innen Matt Schwarz	Ø 360 mm, Höhe 128 mm, Tiefe Schüssel 110 mm	3OP36063*

***Jetzt mit 30% Rabatt**



MODELL		ARTIKEL
Pisa Weiß	Breite 370 mm, Höhe 128 mm, Tiefes Waschbecken 370 mm	3OP37052KW
Pisa Matt Weiß	Breite 370 mm, Höhe 128 mm, Tiefes Waschbecken 370 mm	3OP37052KMW
Pisa Mattschwarz	Breite 370 mm, Höhe 128 mm, Tiefes Waschbecken 370 mm	3OP37052KMZ
Pisa Matt Grau	Breite 370 mm, Höhe 128 mm, Tiefes Waschbecken 370 mm	3OP37052KMG*
Pisa: Keramik außen Matt Weiß / innen Matt Schwarz	Breite 370 mm, Höhe 128 mm, Tiefes Waschbecken 370 mm	3OP37065*
Pisa: Keramik außen Matt Schwarz / innen Matt Weiß	Breite 370 mm, Höhe 128 mm, Tiefes Waschbecken 370 mm	3OP37066*

***Jetzt mit 30% Rabatt**



Weiß glänzend Matt Weiß Matt Schwarz Matt Grau* Matt Weiß / Matt Schwarz* oder Matt Schwarz / Matt Weiß*

*** Für verfügbare Lagerbestände wenden Sie sich bitte an das Büropersonal.**



MODELL		ARTIKEL
Amy Weiß	Ø 415 mm, Höhe 140 mm, Tiefe Schüssel 120 mm	3OP40192KW
Amy Matt Weiß	Ø 415 mm, Höhe 140 mm, Tiefe Schüssel 120 mm	3OP40192KMW
Amy Mattschwarz	Ø 415 mm, Höhe 140 mm, Tiefe Schüssel 120 mm	3OP40192KMZ
Amy Sand	Ø 415 mm, Höhe 140 mm, Tiefe Schüssel 120 mm	3OP40192KS



Weiß glänzend Matt Weiß Matt Schwarz Sand



MODELL		ARTIKEL
Etna Basalt Mattschwarz	Ø 360 mm, Höhe 140 mm, Tiefe Schüssel 120 mm	3OP36143



Basalt Mattschwarz

UNTERSCHRÄNKE

UNTERSCHRANK 2X GRIFFLEISTE (TYPE 1 UND 5)

Lieferbar ab lager* / Lieferzeit 4 - 5 Wochen**



GRÖßE: 1399 x 500 mm (BxH)

ARTIKEL

Unterschränke 2x Schublade für Waschtische 2x Becken Epic, Soft, Slimline, Froggio, Cube, Quadro und Glacier

2x Schublade, 2x Holzgriff in Möbelfarbe, 2x Aussparung	1TY140040*
2x Schublade, 2x Griffleiste Aluminium, 2x Aussparung	1TY140034**
2x Schublade, 2x Griffleiste Matt Schwarz, 2x Aussparung	1TY140149**

Unterschränke 4x Schublade für Waschtische 2x Becken Epic, Soft, Slimline, Froggio, Cube, Quadro und Glacier

4x Schublade, 2x Holzgriff in Möbelfarbe, 2x Aussparung	1TY140041**
4x Schublade, 2x Griffleiste Aluminium, 2x Aussparung	1TY140035**
4x Schublade, 2x Griffleiste Matt Schwarz, 2x Aussparung	1TY140150**

* Unterschrank mit Griffleiste in Möbelfarbe in 6 Farben ab Lager lieferbar; Hochglanzweiß, Navarro-Eiche, Oak Grain, Nero, Nebraska-Eiche und Congo Brown

** Unterschrank; Lieferzeit 4-5 Wochen

FARBEN FÜR UNTERSCHRÄNKE TYPE 1, 2, 3, 5, 6 UND 7

FARBCODE HINTER DER ARTIKELNUMMER HINZUFÜGEN

Hochglanz Weiß	HW	Brandy	BY
Nebraska Eiche	NE	Rusty	RY
Zambia Black	ZB	Nero	NR
Navarro Eiche	NA	Keltic Tan	KT
Oak Grain	OG	Tweed Beige	TB
Congo Brown	CB	Tweed Moss	TM
Carbon Wood	CW	Sand	SD
Matt Weiß	MW	Urban Oak	UO
Sequoia	SQ		

UNTERSCHRÄNKE 1X GRIFFLEISTE UND EINLEGEBODEN (FÜR TYPE 1 UND 5)

Lieferzeit 4 - 5 Wochen



GRÖÖE: 1399 x 500 mm (BxH)

ARTIKEL

1x Schublade mit mattschwarzem Rahmen und 1x Griffleiste in Möbelfarbe,
2x Aussparung Für Waschtisch Epic, Slimline, Froggio, Soft, Cube, Quadro und Glacier

1TY140196

1x Schublade mit mattschwarzem Rahmen und 1x mattschwarzem Griff,
2x Aussparung Für Waschtisch Epic, Slimline, Froggio, Soft, Cube, Quadro und Glacier

1TY140155

UNTERSCHRANK 2X AUFBAUGRIFF (TYPE 2 UND 6)

Lieferzeit 4 - 5 Wochen



GRÖÖE: 1399 x 500 mm (BxH)

ARTIKEL

Unterschränke 2x Schublade für Waschtische 2x Becken Epic, Soft, Slimline, Froggio, Cube, Quadro und Glacier

2x Schublade, 2x Aufbaugriff, 2x Aussparung

1TY140171

Bestellen Sie gleich das gewünschte Noella-Griffset zum Unterschrank dazu. Im Preis des Unterschanks sind die Griffe enthalten. Das Griffset besteht aus 2 Griffen á 80 cm Breite.

AUFBAUGRIFF NOËLLA, Breite des Aufbaugriffs: 2x Schublade 80 cm



Chrom
code: NC80

Rostfreier Stahl
code: NR80

Matt Schwarz
code: NZ80

Matt Weiß
code: NW80

Kupfer
code: NK80

Messing
code: NM80



Gun Metal
code: NG80



Dark Bronze
code: NB80



Unterschränke 4x Schublade für Waschtische 2x Becken Epic, Soft, Slimline, Froggio, Cube, Quadro und Glacier

4x Schublade, 4x Aufbaugriff, 2x Aussparung

1TY140172

Bestellen Sie gleich das gewünschte Noella-Griffset zum Unterschrank dazu. Im Preis des Unterschanks sind die Griffe enthalten. Das Griffset besteht aus 4 Griffen á 47 cm Breite.

AUFBAUGRIFF NOËLLA, Breite des Aufbaugriffs: 4x Schublade 47 cm

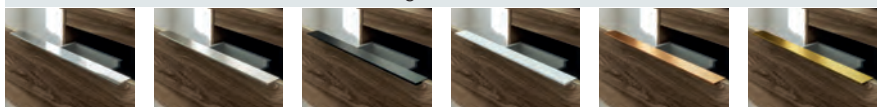

Chrom
code: NC47-4

Rostfreier Stahl
code: NR47-4

Matt Schwarz
code: NZ47-4

Matt Weiß
code: NW47-4

Kupfer
code: NK47-4

Messing
code: NM47-4



Gun Metal
code: NG47-4



Dark Bronze
code: NB47-4

FARBEN FÜR UNTERSCHRÄNKE TYPE 1, 2, 3, 5, 6 UND 7

FARBCODE HINTER DER ARTIKELNUMMER HINZUFÜGEN

Hochglanz Weiß	HW	Brandy	BY
Nebraska Eiche	NE	Rusty	RY
Zambia Black	ZB	Nero	NR
Navarro Eiche	NA	Keltic Tan	KT
Oak Grain	OG	Tweed Beige	TB
Congo Brown	CB	Tweed Moss	TM
Carbon Wood	CW	Sand	SD
Matt Weiß	MW	Urban Oak	UO
Sequoia	SQ		

UNTERSCHRANK 1X AUFBAUGRIFF MIT RAHMEN UND 1X EINLEGEBODEN (TYPE 2 UND 6)

Lieferzeit 4 - 5 Wochen



GRÖÖBE: 1399 x 500 mm (BxH)

ARTIKEL

1x Schublade mit mattschwarzem Rahmen und Einlegenboden, Aufbaugriff,
2x Aussparung Für Waschtisch Epic, Slimline, Froggio, Soft, Cube, Quadro und Glacier

1TY140436

Bestellen Sie gleich das gewünschte Noella-Griffset zum Unterschrank dazu. Im Preis des Unterschrankes sind die Griffe enthalten. Das Griffset besteht aus 1 Griff á 80 cm Breite.

AUFBAUGRIFF NOËLLA, Breite des Aufbaugriffs: 80 cm



Chrom
code: NC80-1

Rostfreier Stahl
code: NR80-1

Matt Schwarz
code: NZ80-1

Matt Weiß
code: NW80-1

Kupfer
code: NK80-1

Messing
code: NM80-1



Gun Metal
code: NG80-1

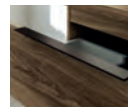

Dark Bronze
code: NB80-1

UNTERKABINE EXTRA HOCH (TYPE 3 UND 7)

Lieferzeit 4 - 5 Wochen



GRÖÖBE: 1399 x 600 mm (BxH)

ARTIKEL

Unterschranke 2x Schublade für Waschtische 2x Becken Epic, Soft, Slimline, Froggio, Cube, Quadro und Glacier

2x Schublade, 2x Holzgriff in Möbelfarbe, 2x Aussparung, 2x geschlossene Front*

1TY140066

Unterschranke 4x Schublade für Waschtische 2x Becken Epic, Soft, Slimline, Froggio, Cube, Quadro und Glacier

4x Schublade, 2x Holzgriff in Möbelfarbe, 2x Aussparung, 2x geschlossene Front*

1TY140067

* Fronteinteilung: oben 21,8 cm unten 31,3 cm

FARBEN FÜR UNTERSCHRÄNKE TYPE 1, 2, 3, 5, 6 UND 7

FARBCODE HINTER DER ARTIKELNUMMER HINZUFÜGEN

Hochglanz Weiß	HW	Brandy	BY
Nebraska Eiche	NE	Rusty	RY
Zambia Black	ZB	Nero	NR
Navarro Eiche	NA	Keltic Tan	KT
Oak Grain	OG	Tweed Beige	TB
Congo Brown	CB	Tweed Moss	TM
Carbon Wood	CW	Sand	SD
Matt Weiß	MW	Urban Oak	UO
Sequoia	SQ		

RAHMEN MIT EINLEGENBODEN (TYPE 9)

Lieferzeit 4 - 5 Wochen



GRÖßE: 1396 x 443 x 250 mm (BxTxH)

ARTIKEL

Rahmen Matt Schwarz, inklusive Wandbefestigung

1TY140349

* Hinweis: Kombinierbar mit folgenden Waschbeckenmodellen: Froggio, Cube, Quadro und Glacier. Und mit allen HPL-Arbeitsplatten.

FARBEN FÜR BODEN
(ACHTUNG! NICHT FÜR HPL ABDECKPLATTEN)

Farbcode hinter der Artikelnummer hinzufügen

Hochglanz Weiß	HW
Nebraska Eiche	NE
Zambia Black	ZB
Navarro Eiche	NA
Oak Grain	OG
Congo Brown	CB
Carbon Wood	CW
Matt Weiß	MW
Sequoia	SQ
Brandy	BY
Rusty	RY
Nero	NR
Keltic Tan	KT
Tweed Beige	TB
Tweed Moss	TM
Sand	SD
Urban Oak	UO

OPTIONAL FÜR ABDECKPLATTEN

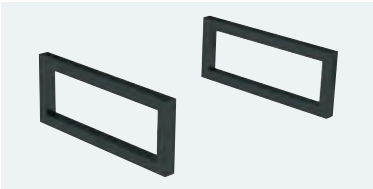

SET BEFESTIGUNGSBÜGEL FÜR ABDECKPLATTEN (TYPE 9)

Lieferzeit 4 - 5 Wochen

GRÖßE

ARTIKEL

30 x 450 x 180 mm (BxTxH)

9TY45001MZ

FARBEN

Mattschwarz

ABDECKPLATTEN (TYPE 5 - 9)

lieferbar ab Lager / Lieferzeit 4 - 5 Wochen



ABDECKPLATTE HPL (Dicke 4 cm)

GRÖßE	BESTELCODE
1405 x 460 x 40 mm (BxTxH)	2TY101027

* Alle HPL-Platten sind immer ohne Löcher, diese müssen selbst gebohrt werden

FARBEN	FARBCODE HINTER DER ARTIKELNUMMER HINZUFÜGEN
Nebraska Eiche	NE*
Navarro Eiche	NA*
Oak Grain	OG*
Carbon Wood	CW
Congo Brown	CB*
Sequoia	SQ
Brandy	BY
Rusty	RY
Nero	NR*
Keltic Tan	KT
Tweed Beige	TB
Tweed Moss	TM
Sand	SD
Urban Oak	UO

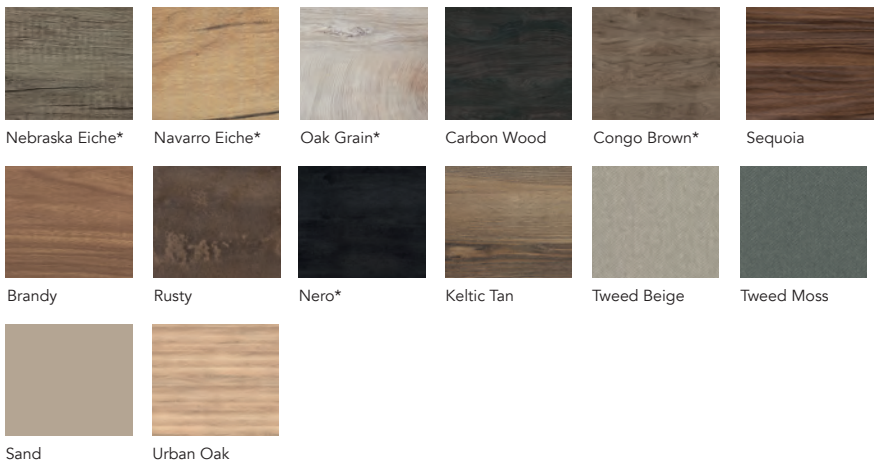

* Die Farben Nebraska Eiche, Navarro Eiche, Oak Grain, Congo Brown und Nero sind ab Lager lieferbar

SPIEGELS

lieferbar ab Lager

SPIEGEL A inkl. Touch-Dimmer. Möglichkeit zur Aufstellung einer Aufbau Lampe



GRÖßE	ARTIKEL
600 x 700 x 40 mm (BxHxT), auf Aluminium Rahmen	M40600
800 x 700 x 40 mm (BxHxT), auf Aluminium Rahmen	M40800
1000 x 700 x 40 mm (BxHxT), auf Aluminium Rahmen	M401000
1200 x 700 x 40 mm (BxHxT), auf Aluminium Rahmen	M401200
1400 x 700 x 40 mm (BxHxT), auf Aluminium Rahmen	M401400



Level

Straight

AUFBAULAMPEN SPIEGEL A

MODELL	ARTIKEL
Level Aluminium (500 mm breite), 4000K, 409 Lumen	LEVEL
Straight Chrom (500 mm breite), 4200K, 372 Lumen **	STRAIGHT
Straight Matt Weiß (500 mm breite), 4200K, 372 Lumen **	6VE50017
Straight Matt Schwarz (500 mm breite), 4200K, 372 Lumen **	6VE50010

ACHTUNG!**: Farben für Aufbauleuchte Straight



Chrom



Matt Weiß

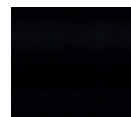

Matt Schwarz

SPIEGEL B vertikaler Lichtstreifen (2x), 4000K, inkl. Ein / Aus-Schalter



GRÖßE	ARTIKEL
600 x 700 x 40 mm (BxHxT), auf Aluminium Rahmen	M41600
800 x 700 x 40 mm (BxHxT), auf Aluminium Rahmen	M41800
1000 x 700 x 40 mm (BxHxT), auf Aluminium Rahmen	M411000
1200 x 700 x 40 mm (BxHxT), auf Aluminium Rahmen	M411200
1400 x 700 x 40 mm (BxHxT), auf Aluminium Rahmen	M411400

SPIEGEL C horizontaler Lichtstreifen (1x), 4000K, inkl. Ein / Aus-Schalter



GRÖßE	ARTIKEL
600 x 700 x 40 mm (BxHxT), auf Aluminium Rahmen	M42600
800 x 700 x 40 mm (BxHxT), auf Aluminium Rahmen	M42800
1000 x 700 x 40 mm (BxHxT), auf Aluminium Rahmen	M421000
1200 x 700 x 40 mm (BxHxT), auf Aluminium Rahmen	M421200
1400 x 700 x 40 mm (BxHxT), auf Aluminium Rahmen	M421400

SPIEGEL F2.0 Horizontale Beleuchtung (1x), Farbwechsel 3000K-5000K, indirekte LED-Unterseite, Dimmung, Spiegelheizung, beleuchteter Vergrößerungsspiegel und Touch-Steuerung



GRÖßE	ARTIKEL
600 x 700 x 41 mm (BxHxT), auf Aluminium Rahmen	M24600
800 x 700 x 41 mm (BxHxT), auf Aluminium Rahmen	M24800
1000 x 700 x 41 mm (BxHxT), auf Aluminium Rahmen	M241000
1200 x 700 x 41 mm (BxHxT), auf Aluminium Rahmen	M241200
1400 x 700 x 41 mm (BxHxT), auf Aluminium Rahmen	M241400

SPIEGEL G Runder Spiegel mit rundum indirekter LED mit Farbwechsel in Weiß und Warmweiß, Spiegelheizung, Touch-Schalter und beleuchtetem Vergrößerungsspiegel



GRÖßE	ARTIKEL
Rund 100 cm, 40 mm tief auf Aluminiumrahmen weiß, 2700 / 4000K	4SP100018 *

* Verfügbar solange der Vorrat reicht.
Bitte kontaktieren Sie unser Büro für den aktuellen Lagerbestand.
Jetzt mit 20% Rabatt

SPIEGEL H Rechteckiger Spiegel mit RGB LED indirekte Beleuchtung rundherum, Spiegelheizung, Touch-Schalter und beleuchteter Vergrößerungsspiegel



GRÖßE	ARTIKEL
600 x 700 x 40 mm (BxHxT), auf Aluminium mit Rahmen	4SP60019 *
800 x 700 x 40 mm (BxHxT), auf Aluminium mit Rahmen	4SP80019 *
1000 x 700 x 40 mm (BxHxT), auf Aluminium mit Rahmen	4SP100019 *
1200 x 700 x 40 mm (BxHxT), auf Aluminium mit Rahmen	4SP120019 *
1400 x 700 x 40 mm (BxHxT), auf Aluminium mit Rahmen	4SP140019 *

* Verfügbar solange der Vorrat reicht.
Bitte kontaktieren Sie unser Büro für den aktuellen Lagerbestand.
Jetzt mit 50% Rabatt

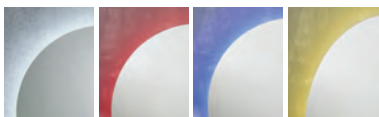

Beispiele für RGB Farben Spiegel H



Fernbedienung
RGB Spiegel H

SPIEGEL I Rechteckiger Spiegel mit rundherum und LED indirekte Beleuchtung an der unteren Seite des Spiegels, 4000K, Spiegelheizung, Touch-Schalter, Bluetooth, Steckdose und beleuchteter Vergrößerungsspiegel



GRÖßE	ARTIKEL
600 x 750 x 70 mm (BxHxT), auf Aluminium mit Rahmen	4SP60020 *
800 x 750 x 70 mm (BxHxT), auf Aluminium mit Rahmen	4SP80020 *
1200 x 750 x 70 mm (BxHxT), auf Aluminium mit Rahmen	4SP120020 *
1400 x 750 x 70 mm (BxHxT), auf Aluminium mit Rahmen	4SP140020 *

* Verfügbar solange der Vorrat reicht.
Bitte kontaktieren Sie unser Büro für den aktuellen Lagerbestand.
Jetzt mit 20% Rabatt

SPIEGEL M Luxus-Rundspiegel mit indirekter und direkter LED-Beleuchtung rundum, 3000 / 4000 / 5000K, Dimmfunktion, Spiegelheizung, Farbwechsel 3 Farben weiß



GRÖßE, 35mm Tiefe	ARTIKEL
Rund Ø 60 cm mit schwarzem Rand, direct und indirect LED	M01600MZ
Rund Ø 60 cm mit durchscheinendem rand, direct und indirect LED	M01600MW
Rund Ø 80 cm mit schwarzem Rand, direct und indirect LED	M01800MZ
Rund Ø 80 cm mit durchscheinendem rand, direct und indirect LED	M01800MW
Rund Ø 100 cm mit schwarzem Rand, direct und indirect LED	M011000MZ
Rund Ø 100 cm mit durchscheinendem rand, direct und indirect LED	M011000MW
Rund Ø 120 cm mit schwarzem Rand, direct und indirect LED	M011200MZ
Rund Ø 120 cm mit durchscheinendem rand, direct und indirect LED	M011200MW

SPIEGEL O Ausgestattet mit rundum indirektem LED, 2700 / 4000 / 6000K, Farbwechsel, Spiegelheizung, Touch-Steuerung und Uhr



GRÖßE	ARTIKEL
600 x 750 x 32 mm (BxHxT), auf Aluminium mit Rahmen	M43600
800 x 750 x 32 mm (BxHxT), auf Aluminium mit Rahmen	M43800
1000 x 750 x 32 mm (BxHxT), auf Aluminium mit Rahmen	M431000
1200 x 750 x 32 mm (BxHxT), auf Aluminium mit Rahmen	M431200
1400 x 750 x 32 mm (BxHxT), auf Aluminium mit Rahmen	M431400

SPIEGEL P Ausgestattet mit indirekter LED-Beleuchtung rundum, 2700 / 4000 / 6000K, vertieft in mattschwarzem Rahmen, Farbwechsel und Heizung und Touch-Steuerung



GRÖßE	ARTIKEL
450 x 900 x 52 mm (BxHxT), Matt Schwarz Rahmen	M14500MZ

SPIEGEL Q Ausgestattet mit LED-Beleuchtung oben und indirekter LED, Spiegelseiten, Farbwechsel, Spiegelheizung, Touch-Steuerung



GRÖßE	ARTIKEL
600 x 750 x mm (BxH)	M25600SP
800 x 750 x mm (BxH)	M25800SP
1000 x 750 x mm (BxH)	M251000SP
1200 x 750 x mm (BxH)	M251200SP
1400 x 750 x mm (BxH)	M251400SP

SPIEGEL S Ausgestattet mit LED-Beleuchtung links und rechts und indirekter LED, Farbwechsel, Spiegelheizung, Touch-Steuerung



GRÖßE	ARTIKEL
600 x 750 x mm (BxH)	M44600
800 x 750 x mm (BxH)	M44800
1000 x 750 x mm (BxH)	M441000
1200 x 750 x mm (BxH)	M441200
1400 x 750 x mm (BxH)	M441400

SPIEGEL T Ausgestattet mit indirekter LED rundum, Farbwechsel, Dimmer, Spiegelheizung, Touch-Bedienung



GRÖßE	ARTIKEL
Rund Ø 80 cm	M03800
Rund Ø 100 cm	M031000
Rund Ø 120 cm	M031200

SPIEGEL U Ausgestattet mit rundum indirektem LED, Farbwechsel, Dimmer, Spiegelheizung und Touch-Steuerung

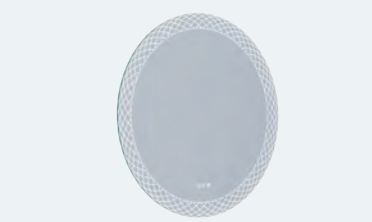

GRÖßE	ARTIKEL
Rund Ø 80 cm	M06800 *
Rund Ø 100 cm	M061000 *
Rund Ø 120 cm	M061200 *

* Verfügbar solange der Vorrat reicht. Bitte kontaktieren Sie unser Büro für den aktuellen Lagerbestand. Jetzt mit 40% Rabatt

SPIEGEL V Ausgestattet mit rundum indirektem LED, Farbwechsel, Dimmer, Spiegelheizung und sensor



GRÖßE	ARTIKEL
Organischer 800 x 550 mm (BxH)	M10800T
Organischer 1000 x 690 mm (BxH)	M101000T
Organischer 1200 x 800 mm (BxH)	M101200T
Organischer 1400 x 930 mm (BxH)	M101400T

SPIEGEL W Rechteckiger Spiegel mit direkter und indirekter LED-Beleuchtung, ausgestattet mit Farbwechsel, Dimmfunktion, Spiegelheizung und Touch-Bedienung



GRÖßE	ARTIKEL
60 x 70 x 3.7 mm (BxH)	M21600
80 x 70 x 3.7 mm (BxH)	M21800
100 x 70 x 3.7 mm (BxH)	M211000
120 x 70 x 3.7 mm (BxH)	M211200
140 x 70 x 3.7 mm (BxH)	M211400

SPIEGELSCHRANK

SPIEGELSCHRANK D Inklusive indirekter LED-Unterseite, Möglichkeit zum Einbau einer Anbauleuchte

lieferbar ab Lager / Lieferzeit 2 - 3 Wochen

Abgebildet 60cm

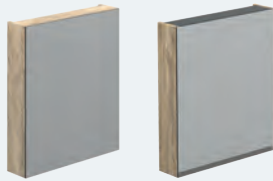

Abgebildet 120cm



GRÖÖE	ARTIKEL
600 x 700 x 135 mm (BxHxT), 1x Tür links drehend*	5TY60006
600 x 700 x 135 mm (bxhxd), 1x Tür rechts drehend*	5TY60007
600 x 700 x 135 mm (BxHxT), 1x Tür links drehend* mit Siebdruckkante auf der Unterseite	5TY60033
600 x 700 x 135 mm (bxhxd), 1x Tür rechts drehend* mit Siebdruckkante auf der Unterseite	5TY60034
800 x 700 x 135 mm (BxHxT), 2x Tür**	5TY80008
800 x 700 x 135 mm (BxHxT), 2x Tür** mit Siebdruckkante auf der Unterseite	5TY80035
1000 x 700 x 135 mm (BxHxT), 2x Tür**	5TY100008
1000 x 700 x 135 mm (BxHxT), 2x Tür** mit Siebdruckkante auf der Unterseite	5TY100035
1200 x 700 x 135 mm (BxHxT), 2x Tür**	5TY120008
1200 x 700 x 135 mm (BxHxT), 2x Tür** mit Siebdruckkante auf der Unterseite	5TY120035
1400 x 700 x 135 mm (BxHxT), 3x Tür***	5TY140009
1400 x 700 x 135 mm (BxHxT), 3x Tür*** mit Siebdruckkante auf der Unterseite	5TY140036

* Ausgestattet mit 1x doppelseitiger Spiegeltür, die sich nach links oder rechts drehen lässt, Schalter/Steckdose, indirekter LED-Unterseite* und zwei Glasböden.

** Ausgestattet mit 2x doppelseitiger Spiegeltür, Schalter/Steckdose, indirekter LED-Unterseite und zwei Glasablagen.

*** Ausgestattet mit 3x doppelseitiger Spiegeltür 500 / 400 / 500 mm, links/rechts/rechtsdrehend, Schalter/Steckdose, indirekte LED-Unterseite, extra Doppelsteckdose und zwei Glasablagen

FARBEN

FARBCODE HINTER DER ARTIKELNUMMER HINZUFÜGEN

Hochglanz Weiß	HW *	Brandy	BY
Nebraska Eiche	NE *	Rusty	RY
Zambia Black	ZB	Nero	NR *
Navarro Eiche	NA *	Keltic Tan	KT
Oak Grain	OG *	Tweed Beige	TB
Congo Brown	CB *	Tweed Moss	TM
Carbon Wood	CW	Sand	SD
Matt Weiß	MW	Urban Oak	UO
Sequoia	SQ		

* Farben Hochglanzweiß, Nebraska-Eiche, Navarro-Eiche, Oak Grain, Congo Brown und Nero ab Lager lieferbar, die anderen Farben haben eine Lieferzeit von 3-4 Wochen.

SPIEGELSCHRANK

MODEL LUMINA01 Einbau-Spiegelschrank zum Einbau in die Wand, ausgestattet mit direkter LED-Beleuchtung rundum, Farbwechsel, dimmbar, Spiegelheizung, Touchbar unten, Schalter/Rasiersteckdose (Max. 1000W) und Glasablagen.

Ab Lager verfügbar



GRÖßE	ARTIKEL
600 x 700 x 135 mm (BxHxT), 1x Tür, Schwarzes Rahmen und Griffe	5LM60053
800 x 700 x 135 mm (BxHxT), 2x Tür, Schwarzes Rahmen und Griffe	5LM80053
1000 x 700 x 135 mm (BxHxT), 2x Tür, Schwarzes Rahmen und Griffe	5LM100053
1200 x 700 x 135 mm (BxHxT), 2x Tür, Schwarzes Rahmen und Griffe	5LM120053
1400 x 700 x 135 mm (BxHxT), 3x Tür, Schwarzes Rahmen und Griffe	5LM140053

MODEL LUMINA02 Aufbau-Spiegelschrank zur Aufbau-Montage an der Wand, ausgestattet mit direkter LED-Beleuchtung rundum, Farbwechsel, dimmbar, Spiegelheizung, Touchbar unten, Schalter/Rasiersteckdose (Max. 1000W) und Glasablagen.

Ab Lager verfügbar



GRÖßE	ARTIKEL
600 x 700 x 135 mm (BxHxT), 1x Tür, Schwarzes Rahmen und Griffe	5LM60053*
800 x 700 x 135 mm (BxHxT), 2x Tür, Schwarzes Rahmen und Griffe	5LM80053*
1000 x 700 x 135 mm (BxHxT), 2x Tür, Schwarzes Rahmen und Griffe	5LM100053*
1200 x 700 x 135 mm (BxHxT), 2x Tür, Schwarzes Rahmen und Griffe	5LM120053*
1400 x 700 x 135 mm (BxHxT), 3x Tür, Schwarzes Rahmen und Griffe	5LM140053*

*NB: Fügen Sie dem Artikelcode einen der folgenden Farbcodes hinzu, damit Sie einen Satz Paneele erhalten

FARBCODES SEITENTEILE

CODE TOEVOEGEN

Mattschwarzes Aluminium	Z	Sequoia	SQ
Spiegel	S	Brandy	BY
Hochglanzweiß	HW	Rusty	RY
Nebraska-Eiche	NE	Nero	NR
Zambia Black	ZB	Keltic Tan	KT
Navarro-Eiche	NA	Tweed Beige	TB
Oak Grain	OG	Tweed Moss	TM
Congo Brown	CB *	Sand	SD
Carbon Wood	CW	Urban Oak	UO
Mattweiß	MW		

AUFBAULAMPEN FÜR SPIEGELSCHRANK D



Level



Straight



Tube

MODELL	ARTIKEL
Level Aluminium (500 mm breite)	LEVEL
Straight Chrom (500 mm breite) **	STRAIGHT
Straight Matt Weiß (500 mm breite) **	6VE50017
Straight Matt Schwarz (500 mm breite) **	6VE50010
Tube Aluminium (600 mm breite)	TUBE600
Tube Aluminium (800 mm breite)	TUBE800
Tube Aluminium (1000 mm breite)	TUBE1000
Tube Aluminium (1200 mm breite)	TUBE1200
Tube Aluminium (1400 mm breite)	TUBE1400
Tube Matt Schwarz (600 mm breite)	TUBE600Z
Tube Matt Schwarz (800 mm breite)	TUBE800Z
Tube Matt Schwarz (1000 mm breite)	TUBE1000Z
Tube Matt Schwarz (1200 mm breite)	TUBE1200Z
Tube Matt Schwarz (1400 mm breite)	TUBE1400Z

ACHTUNG! **: Farben für die Aufbauleuchte Straight



Chrom

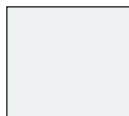

Matt Weiß

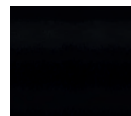

Matt Schwarz

DOPPELSTECKDOSE FÜR SPIEGELSCHRANK D



	ARTIKEL
Doppelsteckdose Schwarz, selbst zu montieren	9TY0123

HOCHSCHRÄNKE

HOCHSCHRÄNKE MIT 1X HÖLZGRIFF IN FÄRBE MÖBEL

lieferbar ab Lager / Lieferzeit 4 - 5 Wochen



GRÖÖE: 350 x 290 x1650 mm oder 450 x 290 x1650 mm (BxTxH)	ARTIKEL
350 mm Links drehend 2x geschlossene Tür	7TY35027 *
350 mm Rechts drehend 2x geschlossene Tür	7TY35028 *
450 mm Links drehend 2x geschlossene Tür	7TY45027 *
450 mm Rechts drehend 2x geschlossene Tür	7TY45028 *
350 mm Links drehend 2x Tür, ausgestattet mit 1x Glastür oben	7TY35145 *
350 mm Rechts drehend 2x Tür, ausgestattet mit 1x Glastür oben	7TY35146 *
450 mm Links drehend 2x Tür, ausgestattet mit 1x Glastür oben	7TY45145 *
450 mm Rechts drehend 2x Tür, ausgestattet mit 1x Glastür oben	7TY45146 *
350 mm Links drehend 2x Glastür	7TY35147 *
350 mm Rechts drehend 2x Glastür	7TY35148 *
450 mm Links drehend 2x Glastür	7TY45147 *
450 mm Rechts drehend 2x Glastür	7TY45148 *

* Farben Hochglanzweiß, Nebraska-Eiche, Navarro-Eiche, Oak Grain, Congo Brown und Nero ab Lager lieferbar, die anderen Farben und Hochschränke mit Glastüren haben eine Lieferzeit von 3-4 Wochen.

* **Hochschränke mit Glastüren jetzt mit Extra-10% Rabatt**

HOCHSCHRANK MIT 1X ALUMINIUM GRIFFLEIST

Lieferzeit 4 - 5 Wochen



GRÖÖE: 350 x 290 x1650 mm oder 450 x 290 x1650 mm (BxTxH)	ARTIKEL
350 mm Links drehend 2x geschlossene Tür	7TY35033
350 mm Rechts drehend 2x geschlossene Tür	7TY35034
450 mm Links drehend 2x geschlossene Tür	7TY45033
450 mm Rechts drehend 2x geschlossene Tür	7TY45034
350 mm Links drehend 2x Tür, ausgestattet mit 1x Glastür oben	7TY35091 *
350 mm Rechts drehend 2x Tür, ausgestattet mit 1x Glastür oben	7TY35092 *
450 mm Links drehend 2x Tür, ausgestattet mit 1x Glastür oben	7TY45091 *
450 mm Rechts drehend 2x Tür, ausgestattet mit 1x Glastür oben	7TY45092 *
350 mm Links drehend 2x Glastür	7TY35161 *
350 mm Rechts drehend 2x Glastür	7TY35162 *
450 mm Links drehend 2x Glastür	7TY45161 *
450 mm Rechts drehend 2x Glastür	7TY45162 *

* **Hochschränke mit Glastüren jetzt mit Extra-10% Rabatt**

FARBEN HOCH SCHRANKEN

FARBCODE HINTER DER ARTIKELNUMMER HINZUFÜGEN

Hochglanz Weiß	HW *	Brandy	BY
Nebraska Eiche	NE *	Rusty	RY
Zambia Black	ZB	Nero	NR *
Navarro Eiche	NA *	Keltic Tan	KT
Oak Grain	OG *	Tweed Beige	TB
Congo Brown	CB *	Tweed Mos	TM
Carbon Wood	CW	Sand	SD
Matt Weiß	MW	Urban Oak	UO
Sequoia	SQ		

HOCHSCHRANK MIT 1X GRIFFLEISTE MATT SCHWARZ

Lieferzeit 4 - 5 Wochen



GRÖßE: 350 x 290 x1650 mm oder 450 x 290 x1650 mm (BxTxH)

ARTIKEL

350 mm Links drehend 2x geschlossene Tür	7TY35075
350 mm Rechts drehend 2x geschlossene Tür	7TY35076
450 mm Links drehend 2x geschlossene Tür	7TY45075
450 mm Rechts drehend 2x geschlossene Tür	7TY45076
350 mm Links drehend 2x Tür, ausgestattet mit 1x Glastür oben	7TY35093 *
350 mm Rechts drehend 2x Tür, ausgestattet mit 1x Glastür oben	7TY35094 *
450 mm Links drehend 2x Tür, ausgestattet mit 1x Glastür oben	7TY45093 *
450 mm Rechts drehend 2x Tür, ausgestattet mit 1x Glastür oben	7TY45094 *
350 mm Links drehend 2x Glastür	7TY35163 *
350 mm Rechts drehend 2x Glastür	7TY35164 *
450 mm Links drehend 2x Glastür	7TY45163 *
450 mm Rechts drehend 2x Glastür	7TY45164 *

* Hochschränke mit Glastüren jetzt mit Extra-10% Rabatt

FARBEN HOCH SCHRANKEN

FARBCODE HINTER DER ARTIKELNUMMER HINZUFÜGEN

Hochglanz Weiß	HW *	Brandy	BY
Nebraska Eiche	NE *	Rusty	RY
Zambia Black	ZB	Nero	NR *
Navarro Eiche	NA *	Keltic Tan	KT
Oak Grain	OG *	Tweed Beige	TB
Congo Brown	CB *	Tweed Mos	TM
Carbon Wood	CW	Sand	SD
Matt Weiß	MW	Urban Oak	UO
Sequoia	SQ		

HOCHSCHRANK MIT 2X AUFBAUGRIFFEN

Lieferzeit 4 - 5 Wochen



GRÖßE: 350 x 290 x 1650 mm oder 450 x 290 x 1650 mm (BxTxH)

ARTIKEL

350 mm Links drehend 2x geschlossene Tür	7TY35079
350 mm Rechts drehend 2x geschlossene Tür	7TY35080
450 mm Links drehend 2x geschlossene Tür	7TY45079
450 mm Rechts drehend 2x geschlossene Tür	7TY45080

Bestellen Sie den Hochschrank gewünschtes Griffset Noëlla. Der Preis für den Hochschranke beträgt inklusive 2 Tragegriffe. Das Griffset besteht aus 2 Griffe von 29 cm breit.

AUFBAUGRIFF NOËLLA, Breite des Aufbaugriffs: 29 cm



Chrom
code: NC29

Rostfreier Stahl
code: NR29

Matt Schwarz
code: NZ29

Matt Weiß
code: NW29

Kupfer
code: NK29

Messing
code: NM29



Gun Metal
code: NG29



Dark Bronze
code: NB29

FARBEN HOCH SCHRANKEN

FARBCODE HINTER DER ARTIKELNUMMER HINZUFÜGEN

Hochglanz Weiß	HW *	Brandy	BY
Nebraska Eiche	NE *	Rusty	RY
Zambia Black	ZB	Nero	NR *
Navarro Eiche	NA *	Keltic Tan	KT
Oak Grain	OG *	Tweed Beige	TB
Congo Brown	CB *	Tweed Mos	TM
Carbon Wood	CW	Sand	SD
Matt Weiß	MW	Urban Oak	UO
Sequoia	SQ		

HOHER RAHMEN MATTSCHWARZ

lieferbar ab Lager / Lieferzeit 4 - 5 Wochen



HOHER RAHMEN MATT SCHWARZ FÜR. HOCHSCHRANK ODER SEPARATE WANDMONTAGE ** (Mit integriertem Handtuchhalter und 3x Einlege in Ihrer Möbelfarbe)

GRÖßE	ARTIKEL
1650 x 290 x 150 mm(HxBxT) Frame Matt Schwarz, 3x einlegeböden	7TY0240*

* Fügen Sie den Farbcode hinter dem Code des hohen Rahmen hinzu.
Inklusive Farbcode des Hoch Rahmen: Beispiel: 7TY0240OG

** Farben Hochglanzweiß, Nebraska-Eiche, Navarro-Eiche, Eichenmaserung, Kongobraun und Nero ab Lager lieferbar, die anderen Farben und Hochschränke mit Glastüren haben eine Lieferzeit von 3-4 Wochen.

HALBHOHER SCHRANK mit mattschwarzem Rahmen und 2x Einlege

Lieferzeit 4 - 5 Wochen



HALBHOCHSCHRANK MIT TÜR UND RAHMEN SCHWARZ MATT

GRÖßE: 1000 x 350 x 290 mm oder 1000 x 450 x 290 mm (HxBxT)	ARTIKEL
350 mm, Tür nach links schwingend, mit 1x Holzgriff in Farbe Möbel	8TY35103
350 mm, Tür nach rechts schwingend, mit 1x Holzgriff in Farbe Möbel	8TY35104
450 mm, Tür nach links schwingend, mit 1x Holzgriff in Farbe Möbel	8TY45103
450 mm, Tür nach rechts schwingend, mit 1x Holzgriff in Farbe Möbel	8TY45104
350 mm, Tür nach links schwingend, mit 1x Aufbaugriff Noëlla	8TY35105
350 mm, Tür nach rechts schwingend, mit 1x Aufbaugriff Noëlla	8TY35106
450 mm, Tür nach links schwingend, mit 1x Aufbaugriff Noëlla	8TY45105
450 mm, Tür nach rechts schwingend, mit 1x Aufbaugriff Noëlla	8TY45106

Halbhohen Schrank bestellen gewünschtes Griffset Noëlla. Der Preis für den halbhohen Schrank beträgt inklusive Tragegriff. Das Griffset besteht aus 1 Griff von 29 cm breit.

AUFBAUGRIFF NOËLLA, Breite des Aufbaugriffs: 29 cm



Chrom code: NC29-1	Rostfreier Stahl code: NR29-1	Matt Schwarz code: NZ29-1	Matt Weiß code: NW29-1	Kupfer code: NK29-1	Messing code: NM29-1
-----------------------	----------------------------------	------------------------------	---------------------------	------------------------	-------------------------



Gun Metal code: NG29-1	Dark Bronze code: NB29-1
---------------------------	-----------------------------

FARBEN EINLEGEBODEN

FARBCODE HINTER DER ARTIKELNUMMER HINZUFÜGEN

Hochglanz Weiß	HW	Brandy	BY
Nebraska Eiche	NE	Rusty	RY
Zambia Black	ZB	Nero	NR
Navarro Eiche	NA	Keltic Tan	KT
Oak Grain	OG	Tweed Beige	TB
Congo Brown	CB	Tweed Moss	TM
Carbon Wood	CW	Sand	SD
Matt Weiß	MW	Urban Oak	UO
Sequoia	SQ		

HALBHOHE SCHRÄNKE



HALBHOHER SCHRANK MIT TÜR		Lieferzeit 4 - 5 Wochen
GRÖßE: 850 x 350 x 290 mm oder 850 x 450 x 290 mm (HxBxT)		ARTIKEL
Halbhochschrank 1x Tür 35cm Linksdrehung, Mit 1x Holzgriff in Farbe Möbel		8TY35115
Halbhochschrank 1x Tür 35cm Rechtsdrehend, Mit 1x Holzgriff in Farbe Möbel		8TY35116
Halbhochschrank 1x Tür 45cm Linksdrehung, Mit 1x Holzgriff in Farbe Möbel		8TY45115
Halbhochschrank 1x Tür 45cm Rechtsdrehend, Mit 1x Holzgriff in Farbe Möbel		8TY45116



HALBHOHER SCHRANK MIT TÜR		Lieferzeit 4 - 5 Wochen
GRÖßE: 850 x 350 x 290 mm oder 850 x 450 x 290 mm (HxBxT)		ARTIKEL
Halbhochschrank 1x Tür 35cm Linksdrehung, Mit 1x Aluminium Griffleist		8TY35117
Halbhochschrank 1x Tür 35cm Rechtsdrehend, Mit 1x Aluminium Griffleist		8TY35118
Halbhochschrank 1x Tür 45cm Linksdrehung, Mit 1x Aluminium Griffleist		8TY45117
Halbhochschrank 1x Tür 45cm Rechtsdrehend, Mit 1x Aluminium Griffleist		8TY45118



HALBHOHER SCHRANK MIT TÜR		Lieferzeit 4 - 5 Wochen
GRÖßE: 850 x 350 x 290 mm oder 850 x 450 x 290 mm (HxBxT)		ARTIKEL
Halbhochschrank 1x Tür 35cm Linksdrehung, Mit 1x Aluminium Matt Schwarz Griffleist		8TY35119
Halbhochschrank 1x Tür 35cm Rechtsdrehend, Mit 1x Aluminium Matt Schwarz Griffleist		8TY35120
Halbhochschrank 1x Tür 45cm Linksdrehung, Mit 1x Aluminium Matt Schwarz Griffleist		8TY45119
Halbhochschrank 1x Tür 45cm Rechtsdrehend, Mit 1x Aluminium Matt Schwarz Griffleist		8TY45120

FARBEN HALBHOHE SCHRÄNKE

FARBCODE HINTER DER ARTIKELNUMMER HINZUFÜGEN

Hochglanz Weiß	HW	Brandy	BY
Nebraska Eiche	NE	Rusty	RY
Zambia Black	ZB	Nero	NR
Navarro Eiche	NA	Keltic Tan	KT
Oak Grain	OG	Tweed Beige	TB
Congo Brown	CB	Tweed Moss	TM
Carbon Wood	CW	Sand	SD
Matt Weiß	MW	Urban Oak	UO
Sequoia	SQ		

HALBHOHE SCHRÄNKE



HALBHOHER SCHRANK MIT TÜR

Lieferzeit 4 - 5 Wochen

GRÖÖE: 850 x 350 x 290 mm oder 850 x 450 x 290 mm (HxBxT)

ARTIKEL

Halbhochschrank 1x Tür 35cm Linksdrehung, Mit 1x Aufbaugriff Noella	8TY35121
Halbhochschrank 1x Tür 35cm Rechtsdrehend, Mit 1x Aufbaugriff Noella	8TY35122
Halbhochschrank 1x Tür 45cm Linksdrehung, Mit 1x Aufbaugriff Noella	8TY45121
Halbhochschrank 1x Tür 45cm Rechtsdrehend, Mit 1x Aufbaugriff Noella	8TY45122

Halbhohen Schrank bestellen gewünschtes Griffset Noëlla. Der Preis für den halbhohen Schrank beträgt inklusive Tragegriff. Das Griffset besteht aus 1 Griff von 29 cm breit.

AUFBAUGRIFF NOËLLA, Breite des Aufbaugriffs: 29 cm

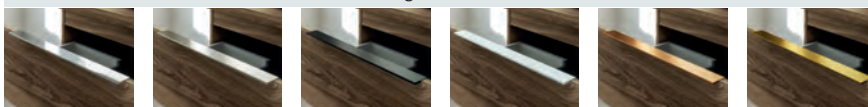

Chrom
code: NC29-1

Rostfreier Stahl
code: NR29-1

Matt Schwarz
code: NZ29-1

Matt Weiß
code: NW29-1

Kupfer
code: NK29-1

Messing
code: NM29-1



Gun Metal
code: NG29-1



Dark Bronze
code: NB29-1

FARBEN HALBHOHE SCHRÄNKE

FARBCODE HINTER DER ARTIKELNUMMER HINZUFÜGEN

Hochglanz Weiß	HW	Brandy	BY
Nebraska Eiche	NE	Rusty	RY
Zambia Black	ZB	Nero	NR
Navarro Eiche	NA	Keltic Tan	KT
Oak Grain	OG	Tweed Beige	TB
Congo Brown	CB	Tweed Moss	TM
Carbon Wood	CW	Sand	SD
Matt Weiß	MW	Urban Oak	UO
Sequoia	SQ		

HÄNGELEUCHTEN FÜR DECKEN



HÄNGELAMPE PALERMO SCHWARZ MATT, 2700K

lieferbar ab Lager

GRÖÖBE

ARTIKEL

ø 140 mm, Länge 180 mm

6VE0055



HÄNGELAMPE VERONA SCHWARZ MATT, 2700K

lieferbar ab Lager

GRÖÖBE

ARTIKEL

ø 40 mm, Länge 400 mm

6VE0057



WANDHALTERUNG FÜR HÄNGELAMPE PALERMO UND VERONA

lieferbar ab Lager

ARTIKEL

Schwarz Matt

9TY0098

ZUBEHÖR



Hochglanzweiß



Chrom



Mattschwarz



Rostfreier Stahl



Gun Metal



Messing

PUSH-OPEN ABLAUFGARNITUR

lieferbar ab Lager

FARBEN

ARTIKEL

Hochglanzweiß

9AC00014KW

Chrom

9AC00014CH

Mattschwarz

9AC00014MZ

FREEFLOW ABLASS

lieferbar ab Lager

FARBEN

ARTIKEL

Hochglanzweiß

9TY0050KW

Chrom

9TY0050CH

Mattschwarz

9TY0050MZ

Rostfreier Stahl

9TY0050RVS

Gun Metal

9TY0050GM

Messing

9TY0050M



Chrom



Mattschwarz



Rostfreier Stahl



Gun Metal

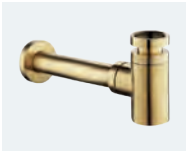

Messing

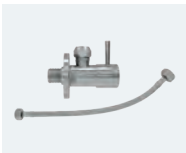

Chrom

DESIGN SIPHON

lieferbar ab Lager

FARBEN

ARTIKEL

Chrom 9TY0049CH

Mattschwarz 9TY0049MZ

Rostfreier Stahl 9TY0049RVS

Gun Metal 9TY0049GM

Messing 9TY0049M

ECKENVENTIL MIT ANSCHLUSSSCHLAUCH

lieferbar ab Lager

FARBEN

ARTIKEL

Chrom, Größe 1/2 x 3/8 9TH0141CH

Mattschwarz, Größe 1/2 x 3/8 9TH0141MZ

Rostfreier Stahl, Größe 1/2 x 3/8 9TH0141RVS

Gun Metal, Größe 1/2 x 3/8 9TH0141GM

Messing, Größe 1/2 x 3/8 9TH0141M

Scannen Sie den QR-Code oder rufen Sie das
Bestellformular über die URL auf.



<https://typebadkamermeubelen.nl/files/type-bestelformulier-de.pdf>



THEBALUX



BADMÖBEL

Scannen Sie den QR-Code oder rufen Sie das Technische Information über die URL auf.



<https://typebadkamermeubelen.nl/files/technische-informatie-de.pdf>



THEBALUX



BADMÖBEL

Scannen Sie den QR-Code oder rufen Sie das
Montageanleitung über die URL auf.

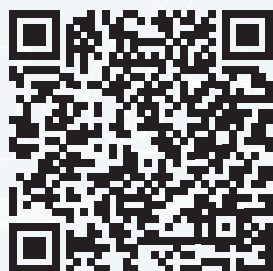

<https://typebadkamermeubelen.nl/files/type-montagehandleiding-de.pdf>



THEBALUX



BADMÖBEL

HÄNDLER PREISLISTE

VERKAUFSPREISE TYPE 2026

Version 2026 2.0



BADMÖBEL

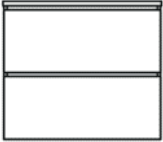

60 CM - TYPE UNTERSCHRANK / WASCHTISCH

TYPE 1	Set 610mm Unterschrank / Waschtisch	BESCHREIBUNG	FARBEN		
		Bestehend aus Unterschrank, 2 Schubladen, 2x Holzgriffleiste oder 2x Griffleiste Aluminium oder schwarz matt, Waschbecken	Hochglanz Weiß	Matt Weiß	Tweed Moss
			Nebraska Eiche	Sequoia	Sand
			Zambia Black	Brandy	Urban Oak
			Navarro Eiche	Rusty	
			Oak Grain	Nero	
			Congo Brown	Keltic Tan	
			Carbon Wood	Tweed beige	

SET-PREIS = WASCHBECKEN UND UNTERSCHRANK, (OHNE SPIEGEL ODER SPIEGELSCHRANK)

Epic glänzend	Epic matt	Slimline / Soft glans / Froggio	Soft matt	Quadro / Cube glänzend	Cube matt	Raw	Glacier
€ 1134	€ 1240	€ 984	€ 1134	€ 1296	€ 1480	€ 1094	€ 1552

Spiegel				
A € 302,66	H* von € 644 für € 334	O € 513,28	S € 483,18	V80 € 500,52
B € 351	I* von € 888 für € 716	P € 542,44	T80 € 454,94	W € 537,88
C € 351	M60 W € 423,92	Q € 475,88	U80 € 451,28	
F € 466,76	M60 Z € 469,52			

Spiegelschrank
D € 654
Option: Aufpreis Siebdruckkante in Spiegeltür für spk. D € 130
Lumina 01 € 1476
Lumina 02 € 1526

* Die Spiegel H und I sind verfügbar, solange der Vorrat reicht. Bitte wenden Sie sich an unser Büropersonal.

TYPE 2	Set 610mm Unterschrank / Waschtisch	BESCHREIBUNG	FARBEN		
		Bestehend aus Unterschrank, 2 Schubladen, Aufsatzgriff Noella in: Chrom, Edelstahl, matt schwarz, matt weiß, kupfer, Messing, gun metal oder dark bronze, Waschbecken	Hochglanz Weiß	Matt Weiß	Tweed Moss
			Nebraska Eiche	Sequoia	Sand
			Zambia Black	Brandy	Urban Oak
			Navarro Eiche	Rusty	
			Oak Grain	Nero	
			Congo Brown	Keltic Tan	
			Carbon Wood	Tweed beige	

SET-PREIS = WASCHBECKEN UND UNTERSCHRANK, (OHNE SPIEGEL ODER SPIEGELSCHRANK)

Epic glänzend	Epic matt	Slimline / Soft glans / Froggio	Soft matt	Quadro / Cube glänzend	Cube matt	Raw	Glacier
€ 1134	€ 1240	€ 984	€ 1134	€ 1296	€ 1480	€ 1094	€ 1552

Spiegel				
A € 302,66	H* von € 644 für € 334	O € 513,28	S € 483,18	V80 € 500,52
B € 351	I* von € 888 für € 716	P € 542,44	T80 € 454,94	W € 537,88
C € 351	M60 W € 423,92	Q € 475,88	U80 € 451,28	
F € 466,76	M60 Z € 469,52			

Spiegelschrank
D € 654
Option: Aufpreis Siebdruckkante in Spiegeltür für spk. D € 130
Lumina 01 € 1476
Lumina 02 € 1526

* Die Spiegel H und I sind verfügbar, solange der Vorrat reicht. Bitte wenden Sie sich an unser Büropersonal.

60 CM - TYPE UNTERSCHRANK / WASCHTISCH

TYPE 3	Set 610mm Unterschränk / Waschtisch	BESCHREIBUNG	FARBEN		
		Bestehend aus hohem Unterschränk 60cm Höhe, 2 Schubladen, 2x Holzgriff mit zwei normale Fronten	Hochglanz Weiß	Matt Weiß	Tweed Moss
			Nebraska Eiche	Sequoia	Sand
			Zambia Black	Brandy	Urban Oak
			Navarro Eiche	Rusty	
			Oak Grain	Nero	
			Congo Brown	Keltic Tan	
			Carbon Wood	Tweed beige	

SET-PREIS = WASCHBECKEN UND UNTERSCHRANK, (OHNE SPIEGEL ODER SPIEGELSCHRANK)							
Epic glänzend	Epic matt	Slimline / Soft glans / Froggio	Soft matt	Quadro / Cube glänzend	Cube matt	Raw	Glacier
€ 1282	€ 1388	€ 1132	€ 1282	€ 1444	€ 1628	€ 1242	€ 1700

Spiegel				
A € 302,66	H* von € 644 für € 334	O € 513,28	S € 483,18	V80 € 500,52
B € 351	I* von € 888 für € 716	P € 542,44	T80 € 454,94	W € 537,88
C € 351	M60 W € 423,92	Q € 475,88	U80 € 451,28	
F € 466,76	M60 Z € 469,52			

Spiegelschränk
D € 654
Option: Aufpreis Siebdruckkante in Spiegeltür für spk. D € 130
Lumina 01 € 1476
Lumina 02 € 1526

* Die Spiegel H und I sind verfügbar, solange der Vorrat reicht. Bitte wenden Sie sich an unser Büropersonal.

60 CM - TYPE UNTERSCHRANK / WASCHTISCH / Rahmen

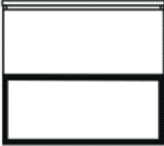
TYPE 1	Set 610 mm / Unterschränk / Waschtisch / Rahmen	BESCHREIBUNG	FARBEN		
		Bestehend aus Unterschränk 1 Schublade / Holzgriff in Möbelfarbe oder Griff schwarz matt, Rahmen matt schwarz mit einlege in Möbelfarbe, Waschbecken	Hochglanz Weiß	Matt Weiß	Tweed Moss
			Nebraska Eiche	Sequoia	Sand
			Zambia Black	Brandy	Urban Oak
			Navarro Eiche	Rusty	
			Oak Grain	Nero	
			Congo Brown	Keltic Tan	
			Carbon Wood	Tweed beige	

SET-PREIS = WASCHBECKEN UND UNTERSCHRANK, (OHNE SPIEGEL ODER SPIEGELSCHRANK)

Epic glänzend	Epic matt	Slimline / Soft glans / Froggio	Soft matt	Quadro / Cube glänzend	Cube matt	Raw	Glacier
€ 1396	€ 1502	€ 1246	€ 1396	€ 1558	€ 1742	€ 1356	€ 1814

Spiegel				
A € 302,66	H* von € 644 für € 334	O € 513,28	S € 483,18	V80 € 500,52
B € 351	I* von € 888 für € 716	P € 542,44	T80 € 454,94	W € 537,88
C € 351	M60 W € 423,92	Q € 475,88	U80 € 451,28	
F € 466,76	M60 Z € 469,52			

Spiegelschränk
D € 654
Option: Aufpreis Siebdruckkante in Spiegeltür für spk. D € 130
Lumina 01 € 1476
Lumina 02 € 1526

* Die Spiegel H und I sind verfügbar, solange der Vorrat reicht. Bitte wenden Sie sich an unser Büropersonal.

TYPE 2	Set 610 mm / Unterschränk / Waschtisch / Rahmen	BESCHREIBUNG	FARBEN		
		Bestehend aus Unterschränk 1x Schublade, mit Rahmen matt Schwarz und einlege, Aufbaugriff Modell Noëlla Chrom, Edelstahl, matt schwarz, matt weiß, Messing, Gun Metal oder Dark Bronze. Waschtisch.	Hochglanz Weiß	Matt Weiß	Tweed Moss
			Nebraska Eiche	Sequoia	Sand
			Zambia Black	Brandy	Urban Oak
			Navarro Eiche	Rusty	
			Oak Grain	Nero	
			Congo Brown	Keltic Tan	
			Carbon Wood	Tweed beige	

SET-PREIS = WASCHBECKEN UND UNTERSCHRANK, (OHNE SPIEGEL ODER SPIEGELSCHRANK)

Epic glänzend	Epic matt	Slimline / Soft glans / Froggio	Soft matt	Quadro / Cube glänzend	Cube matt	Raw	Glacier
€ 1396	€ 1502	€ 1246	€ 1396	€ 1558	€ 1742	€ 1356	€ 1814

Spiegel				
A € 302,66	H* von € 644 für € 334	O € 513,28	S € 483,18	V80 € 500,52
B € 351	I* von € 888 für € 716	P € 542,44	T80 € 454,94	W € 537,88
C € 351	M60 W € 423,92	Q € 475,88	U80 € 451,28	
F € 466,76	M60 Z € 469,52			

Spiegelschränk
D € 654
Option: Aufpreis Siebdruckkante in Spiegeltür für spk. D € 130
Lumina 01 € 1476
Lumina 02 € 1526

* Die Spiegel H und I sind verfügbar, solange der Vorrat reicht. Bitte wenden Sie sich an unser Büropersonal.

60 CM - TYPE UNTERSCHRÄNKE / DECKBLATT UND AUFBAUSCHÜSSEL

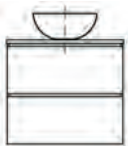
TYPE 5	Set Unterschrank 610 mm / Deckblatt und Aufbauschaale	BESCHREIBUNG	FARBEN		
		Bestehend aus Unterschrank, 2 Schubladen, 2x Griffleiste Holz, oder 2x Griffleiste Aluminium oder schwarz matt, HPL Platte, inkl. 1x Aufbauschaale	Hochglanz Weiß	Sequoia*	Urban Oak*
			Nebraska Eiche*	Brandy*	
			Zambia Black	Rusty*	
			Navarro Eiche*	Nero*	
			Oak Grain*	Keltic Tan*	
			Congo Brown*	Tweed beige*	
			Carbon Wood*	Tweed Moss*	
			Matt Weiß	Sand*	*HPL FARBEN

SET-PREIS = WASCHBECKEN UND UNTERSCHRANK, (OHNE SPIEGEL ODER SPIEGELSCHRANK)					
Siena und Pisa weiß glänzend	Siena und Pisa Matt	Sienna en Pisa Matt Grau und Duo Color	Amy weißer Glanz	Amy Color	Basalt
€ 1230	€ 1282	€ 1196	€ 1246	€ 1400	€ 1508

Spiegel				
A € 302,66	H* von € 644 für € 334	O € 513,28	S € 483,18	V80 € 500,52
B € 351	I* von € 888 für € 716	P € 542,44	T80 € 454,94	W € 537,88
C € 351	M60 W € 423,92	Q € 475,88	U80 € 451,28	
F € 466,76	M60 Z € 469,52			

Spiegelschrank
D € 654
Option: Aufpreis Siebdruckkante in Spiegeltür für spk. D € 130
Lumina 01 € 1476
Lumina 02 € 1526

* Die Spiegel H und I sind verfügbar, solange der Vorrat reicht. Bitte wenden Sie sich an unser Büropersonal.

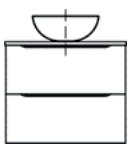
TYPE 6	Set Unterschrank 610 mm / Deckblatt und Aufbauschaale	BESCHREIBUNG	FARBEN		
		Bestehend aus Unterschrank 2x Schublade, Aufbaugriff Modell Noëlla Chrom, Edelstahl, matt schwarz, matt weiß, Messing, Gun Metal oder Dark Bronze, HPL Platte, inkl. 1x Aufbauschaale	Hochglanz Weiß	Sequoia*	Urban Oak*
			Nebraska Eiche*	Brandy*	
			Zambia Black	Rusty*	
			Navarro Eiche*	Nero*	
			Oak Grain*	Keltic Tan*	
			Congo Brown*	Tweed beige*	
			Carbon Wood*	Tweed Moss*	
			Matt Weiß	Sand*	*HPL FARBEN

SET-PREIS = WASCHBECKEN UND UNTERSCHRANK, (OHNE SPIEGEL ODER SPIEGELSCHRANK)					
Siena und Pisa weiß glänzend	Siena und Pisa Matt	Sienna en Pisa Matt Grau und Duo Color	Amy weißer Glanz	Amy Color	Basalt
€ 1230	€ 1282	€ 1196	€ 1246	€ 1400	€ 1508

Spiegel				
A € 302,66	H* von € 644 für € 334	O € 513,28	S € 483,18	V80 € 500,52
B € 351	I* von € 888 für € 716	P € 542,44	T80 € 454,94	W € 537,88
C € 351	M60 W € 423,92	Q € 475,88	U80 € 451,28	
F € 466,76	M60 Z € 469,52			

Spiegelschrank
D € 654
Option: Aufpreis Siebdruckkante in Spiegeltür für spk. D € 130
Lumina 01 € 1476
Lumina 02 € 1526

* Die Spiegel H und I sind verfügbar, solange der Vorrat reicht. Bitte wenden Sie sich an unser Büropersonal.

60 CM - TYPE UNTERSCHRÄNKE / DECKBLATT UND AUFBAUSCHÜSSEL

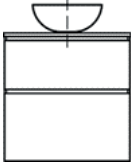
TYPE 7	Set Unterschrank 610 mm / Deckblatt und Aufbauschaale	BESCHREIBUNG	FARBEN		
		Bestehend aus Unterschrank 60 cm hoch, 2 Schubladen, 2x Griffleiste Holz mit zwei normalen Fronten	Hochglanz Weiß	Sequoia*	Urban Oak*
			Nebraska Eiche*	Brandy*	
			Zambia Black	Rusty*	
			Navarro Eiche*	Nero*	
			Oak Grain*	Keltic Tan*	
			Congo Brown*	Tweed beige*	
			Carbon Wood*	Tweed Moss*	
			Matt Weiß	Sand*	*HPL FARBEN

SET-PREIS = WASCHBECKEN UND UNTERSCHRANK, (OHNE SPIEGEL ODER SPIEGELSCHRANK)					
Siena und Pisa weiß glänzend	Siena und Pisa Matt	Sienna en Pisa Matt Grau und Duo Color	Amy weißer Glanz	Amy Color	Basalt
€ 1378	€ 1430	€ 1344	€ 1394	€ 1548	€ 1656

Spiegel				
A € 302,66	H* von € 644 für € 334	O € 513,28	S € 483,18	V80 € 500,52
B € 351	I* von € 888 für € 716	P € 542,44	T80 € 454,94	W € 537,88
C € 351	M60 W € 423,92	Q € 475,88	U80 € 451,28	
F € 466,76	M60 Z € 469,52			

Spiegelschrank
D € 654
Option: Aufpreis Siebdruckkante in Spiegeltür für spk. D € 130
Lumina 01 € 1476
Lumina 02 € 1526

* Die Spiegel H und I sind verfügbar, solange der Vorrat reicht. Bitte wenden Sie sich an unser Büropersonal.

60 CM - TYPE UNTERSCHRÄNKE / DECKBLATT UND AUFBAUSCHÜSSEL

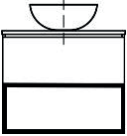
TYPE 5	Set Unterschrank 610 mm / Deckblatt und Aufbauschale	BESCHREIBUNG	FARBEN		
		Bestehend aus Unterschrank 1x Schublade, mit Rahmen matt Schwarz und einlege, 1x Griffleiste Holz, HPL Platte, Inkl. 1x Aufbauschale.	Hochglanz Weiß	Sequoia*	Urban Oak*
			Nebraska Eiche*	Brandy*	
			Zambia Black	Rusty*	
			Navarro Eiche*	Nero*	
			Oak Grain*	Keltic Tan*	
			Congo Brown*	Tweed beige*	
			Carbon Wood*	Tweed Moss*	
			Matt Weiß	Sand*	*HPL FARBEN

SET-PREIS = WASCHBECKEN UND UNTERSCHRANK, (OHNE SPIEGEL ODER SPIEGELSCHRANK)					
Siena und Pisa weiß glänzend	Siena und Pisa Matt	Sienna en Pisa Matt Grau und Duo Color	Amy weißer Glanz	Amy Color	Basalt
€ 1492	€ 1544	€ 1458	€ 1508	€ 1662	€ 1770

Spiegel				
A € 302,66	H* von € 644 für € 334	O € 513,28	S € 483,18	V80 € 500,52
B € 351	I* von € 888 für € 716	P € 542,44	T80 € 454,94	W € 537,88
C € 351	M60 W € 423,92	Q € 475,88	U80 € 451,28	
F € 466,76	M60 Z € 469,52			

Spiegelschrank
D € 654
Option: Aufpreis Siebdruckkante in Spiegeltür für spk. D € 130
Lumina 01 € 1476
Lumina 02 € 1526

* Die Spiegel H und I sind verfügbar, solange der Vorrat reicht. Bitte wenden Sie sich an unser Büropersonal.

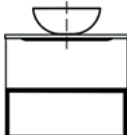
TYPE 6	Set Unterschrank 610 mm / Deckblatt und Aufbauschale	BESCHREIBUNG	FARBEN		
		Bestehend aus Unterschrank 1x Schublade, mit Rahmen matt Schwarz und einlege, Aufbaugriff Modell Noëlla Chrom, Edelstahl, matt schwarz, matt weiß, Messing, Gun Metal oder Dark Bronze. HPL Platte, Inkl. 1x Aufbauschale.	Hochglanz Weiß	Sequoia*	Urban Oak*
			Nebraska Eiche*	Brandy*	
			Zambia Black	Rusty*	
			Navarro Eiche*	Nero*	
			Oak Grain*	Keltic Tan*	
			Congo Brown*	Tweed beige*	
			Carbon Wood*	Tweed Moss*	
			Matt Weiß	Sand*	*HPL FARBEN

SET-PREIS = WASCHBECKEN UND UNTERSCHRANK, (OHNE SPIEGEL ODER SPIEGELSCHRANK)					
Siena und Pisa weiß glänzend	Siena und Pisa Matt	Sienna en Pisa Matt Grau und Duo Color	Amy weißer Glanz	Amy Color	Basalt
€ 1492	€ 1544	€ 1458	€ 1508	€ 1662	€ 1770

Spiegel				
A € 302,66	H* von € 644 für € 334	O € 513,28	S € 483,18	V80 € 500,52
B € 351	I* von € 888 für € 716	P € 542,44	T80 € 454,94	W € 537,88
C € 351	M60 W € 423,92	Q € 475,88	U80 € 451,28	
F € 466,76	M60 Z € 469,52			

Spiegelschrank
D € 654
Option: Aufpreis Siebdruckkante in Spiegeltür für spk. D € 130
Lumina 01 € 1476
Lumina 02 € 1526

* Die Spiegel H und I sind verfügbar, solange der Vorrat reicht. Bitte wenden Sie sich an unser Büropersonal.

60 CM - TYPE UNTERSCHRÄNKE / DECKBLATT UND AUFBAUSCHÜSSEL

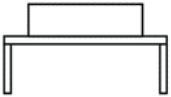
TYPE 9	Set 610 mm Halteungen mattschwarz	BESCHREIBUNG	FARBEN		
		Bestehend aus Designbügel matt schwarz und HPL Platte, 1x Aufbauschaale	Hochglanz Weiß	Matt Weiß	Tweed Moss*
			Nebraska Eiche*	Sequoia*	Sand*
			Zambia Black	Brandy*	Urban Oak*
			Navarro Eiche*	Rusty*	
			Oak Grain*	Nero*	
			Congo Brown*	Keltic Tan*	
			Carbon Wood*	Tweed beige*	*HPL FARBEN

SET-PREIS = WASCHBECKEN UND UNTERSCHRANK, (OHNE SPIEGEL ODER SPIEGELSCHRANK)					
Siena und Pisa weiß glänzend	Siena und Pisa Matt	Sienna en Pisa Matt Grau und Duo Color	Amy weißer Glanz	Amy Color	Basalt
€ 1126	€ 1178	€ 1092	€ 1142	€ 1296	€ 1404

Spiegel				
A € 302,66	H* von € 644 für € 334	O € 513,28	S € 483,18	V80 € 500,52
B € 351	I* von € 888 für € 716	P € 542,44	T80 € 454,94	W € 537,88
C € 351	M60 W € 423,92	Q € 475,88	U80 € 451,28	
F € 466,76	M60 Z € 469,52			

Spiegelschrank
D € 654
Option: Aufpreis Siebdruckkante in Spiegeltür für spk. D € 130
Lumina 01 € 1476
Lumina 02 € 1526

* Die Spiegel H und I sind verfügbar, solange der Vorrat reicht. Bitte wenden Sie sich an unser Büropersonal.

TYPE 9	Set 610 mm / Rahmen Matt Schwarz mit Einlegeboden	BESCHREIBUNG	FARBEN EINLEGEBODEN		FARBEN ABDECKPLATTEN	
		Bestehend aus Rahmen Mattschwarz mit Einlege Boden, Deckblatt HPL, 1x Aufbauschaale	Hochglanz Weiß	Sequoia	Nebraska Eiche*	Keltic Tan*
			Nebraska Eiche	Nero	Navarro Eiche*	Tweed Beige*
			Navarro Eiche	Rusty	Oak Grain*	Tweed Moss*
			Matt Weiß	Keltic Tan	Carbon Wood*	Sand*
			Brandy	Tweed Beige	Congo Brown*	Urban Oak*
			Oak Grain	Tweed Moss	Sequoia*	
			Zambia Black	Sand	Brandy*	
			Carbon Wood	Urban Oak	Rusty*	
			Congo Brown		Nero*	*HPL FARBEN















SET-PREIS = WASCHBECKEN UND UNTERSCHRANK, (OHNE SPIEGEL ODER SPIEGELSCHRANK)					
Siena und Pisa weiß glänzend	Siena und Pisa Matt	Sienna en Pisa Matt Grau und Duo Color	Amy weißer Glanz	Amy Color	Basalt
€ 1156	€ 1208	€ 1122	€ 1172	€ 1326	€ 1434

Spiegel				
A € 302,66	H* von € 644 für € 334	O € 513,28	S € 483,18	V80 € 500,52
B € 351	I* von € 888 für € 716	P € 542,44	T80 € 454,94	W € 537,88
C € 351	M60 W € 423,92	Q € 475,88	U80 € 451,28	
F € 466,76	M60 Z € 469,52			

Spiegelschrank
D € 654
Option: Aufpreis Siebdruckkante in Spiegeltür für spk. D € 130
Lumina 01 € 1476
Lumina 02 € 1526

* Die Spiegel H und I sind verfügbar, solange der Vorrat reicht. Bitte wenden Sie sich an unser Büropersonal.

60 CM - TYPE SPIEGEL / SPIEGELSCHRANK A T/M W

TYPE SPIEGEL A T/M W		
 <p>Spiegel A Rechteckiger Spiegel, Sensor-Schalter auf dem Spiegel, Dimmschalter an der unteren Seite des Spiegels. Es besteht die Möglichkeit eine Aufbau Lampe zu montieren</p>	 <p>Spiegel B LED Spiegel mit 2 vertikaler Lichtstreifen</p>	 <p>Spiegel C LED Spiegel mit 1 horizontaler Lichtstreifen</p>
 <p>Spiegel F2.0 Horizontale Beleuchtung (1x), Spiegelheizung, indirekte LED unten, beleuchteter Vergrößerungsspiegel und Sensor unten</p>	 <p>Spiegel H* Spiegel mit indirekter LED-Beleuchtung Umlaufend, Spiegelheizung, Touch Schalter, beleuchteter Vergrößerungsspiegel</p>	 <p>Spiegel I* Ausgestattet mit LED-Beleuchtung im Spiegel, indirekt LED-Beleuchtung Unterseite, Spiegelheizung und Touch-Bedienung, Bluetooth, Steckdose, beleuchteter Vergrößerungsspiegel</p>
 <p>Spiegel M Runder Spiegel weiß oder schwarz, 60cm, LED-Beleuchtung, Dimmfunktion, Spiegelheizung, Farbwechsel 3 Positionen weiß, Touch-Steuerung</p>	 <p>Spiegel O Ausgestattet mit indirekter LED-Beleuchtung rundum, Farbwechsel, Spiegelheizung, Touch-Bedienelemente und Uhr</p>	 <p>Spiegel P Ausgestattet mit Rahmen rundum in mattschwarz, und indirekter LED-Beleuchtung rundum, Farbwechsel, Spiegelheizung und Touche Schalterung</p>
 <p>Spiegel Q Ausgestattet mit LED-Beleuchtung oben und indirekter LED, Spiegelseiten, Farbwechsel, Spiegelheizung, Touch-Steuerung</p>	 <p>Spiegel S Ausgestattet mit LED-Beleuchtung links und rechts und indirekter LED, Farbwechsel, Spiegelheizung, Touch-Steuerung</p>	 <p>Spiegel T Runder Spiegel 80cm ausgestattet mit indirekter LED rundum, Farbwechsel, Dimmer, Touch-Steuerung</p>
 <p>Spiegel U* Runder Spiegel 80cm ausgestattet mit rundum indirektem LED, Farbwechsel, Dimmer, Spiegelheizung und Touch-Steuerung</p>	 <p>Spiegel V Freie Form Spiegel 80cm ausgestattet mit rundum indirektem LED, Farbwechsel, Dimmer, Spiegelheizung und Sensor-Steuerung</p>	 <p>Spiegel W Rechteckiger Spiegel mit direkter und indirekter LED-Beleuchtung, ausgestattet mit Farbwechsel, Dimmfunktion, Spiegelheizung und Touch-Bedienung</p>

* Die Spiegel H, I und U sind verfügbar, solange der Vorrat reicht. Bitte wenden Sie sich an unser Büropersonal.

TYPE SPIEGELSCHRANK D, LUMINA 01 & LUMINA 02		
 <p>Spiegelschrank D Es besteht die Möglichkeit eine Aufbau Lampe zu montieren. Extra Option: Indirekte LED Beleuchtung unten 50 cm Extra Option: Scharniere links oder rechts. Extra Option: Siebdruckante Unterseite der Spiegeltür</p>	 <p>Spiegelschrank LUMINA 01 Einbau-Spiegelschrank zum Einbau in die Wand, ausgestattet mit direkter LED-Beleuchtung rundum, Farbwechsel, dimmbar, Spiegelheizung, Touchbar unten, Schalter/Steckdose (Max. 1000W) und Glasablagen.</p>	 <p>Spiegelschrank LUMINA 02 Aufbau-Spiegelschrank zur Aufbau-Montage an der Wand, ausgestattet mit direkter LED-Beleuchtung rundum, Farbwechsel, dimmbar, Spiegelheizung, Touchbar unten, Schalter/Steckdose (Max. 1000W) und Glasablagen.</p>

HOCHSCHRÄNKE UND HALBEHOHE RAHMEN

HOCHSCHRÄNKE**	FARBEN	AUFPREIS*
HOCHSCHRÄNKE Type 1, 3, 5, 7 UND 9		
Hochschrank mit 2 Volltüren, grifflos in Holz, Aluminium oder Schwarz matt, links- oder rechtsdrehend. 35cm x 29cm x 165cm (BxTxH)	17 Farben wie bei den Unterschränken Type 1, 3, 5, 7 und 9	€ 652
Hochschrank mit 2 Glastüren oder 1 Glastür in schwarzem Rahmen, grifflos in Holz, Aluminium oder Schwarz matt, links- oder rechtsdrehend. 35cm x 29cm x 165cm (BxTxH)		€ 586
Hochschrank mit 2 Volltüren, grifflos in Holz, Aluminium oder Schwarz matt, links- oder rechtsdrehend. 45cm x 29cm x 165cm (BxTxH)		€ 794
Hochschrank mit 2 Glastüren oder 1 Glastür in schwarzem Rahmen, grifflos in Holz, Aluminium oder Schwarz matt, links- oder rechtsdrehend. 45cm x 29cm x 165cm (BxTxH)		€ 716

HOCHSCHRÄNKE Type 2, 6 UND 9		
Hochschrank mit 2 Volltüren, Aufputz-Griff Modell Noella: in Chrom, Edelstahl, Schwarz matt, Weiß matt, Kupfer, Messing, Dark bronze und Gun Metal, links- oder rechtsdrehend. 35cm x 29cm x 165cm (BxTxH)	17 Farben wie bei den Unterschränken Type 2, 6 und 9	€ 652
Hochschrank mit 2 Volltüren, Aufputz-Griff Modell Noella: in Chrom, Edelstahl, Schwarz matt, Weiß matt, Kupfer, Messing, Dark bronze und Gun Metal, links- oder rechtsdrehend. 45cm x 29cm x 165cm (BxTxH)		€ 794

HALBHOHE SCHRÄNKE Type 1,2,3,5,6,7,9**		AUFPREIS*
Halbhoher Schrank mit 1 Volltür, grifflos in Holz, Aluminium oder Schwarz matt, oder mit aufgesetztem Griff Noella in verschiedenen Farben, links oder rechts drehbar. 35cm x 29cm x 85cm (BxTxH)		€ 466
Halbhoher Schrank mit 1 Volltür, grifflos in Holz, Aluminium oder Schwarz matt, oder mit aufgesetztem Griff Noella in verschiedenen Farben, links oder rechts drehbar. 45cm x 29cm x 165cm (BxTxH)		€ 502

HALB HOHER SCHRANK MIT RAHMEN	AUFPREIS*
1000 x 350 x 290 mm	€ 584
1000 x 450 x 290 mm	€ 584

HOHER RAHMEN FÜR HOCHSCHRANK	AUFPREIS*
1650 x 290 x 150 mm	€ 568

BELEUCHTUNG UND ZUBEHÖR

AUFBAULAMPE LED FÜR TYPE Spiegel A	AUFPREIS**
Modell Straight Chrom, Matt Schwarz, Matt Weiß 500 mm	€ 104
Modell Level Aluminium, 500 mm	€ 104
Modell Tube Aluminium, Matt Schwarz 600 mm	€ 88

AUFBAULAMPE LED FÜR TYPE Spiegelschrank D	AUFPREIS**
Modell Straight Chrom, Matt Schwarz, Matt Weiß 500 mm	€ 104
Modell Level Aluminium, 500 mm	€ 104
Modell Tube Aluminium, Matt Schwarz 600 mm	€ 88

DOPPELSTECKDOSE	AUFPREIS**
Schwarz für Spiegelschrank modell D	€ 72

HANGELEUCHTEN	AUFPREIS**
Modell Palermo	€ 152
Modell Verona	€ 152
Wandhalterung für Hängelampe Palermo und Verona	€ 26

Push-open ablaufgarnitur	AUFPREIS**
Chrom	€ 52
Hochglanzweiß, Matt Schwarz	€ 74

Freeflow ablaufgarnitur metal	AUFPREIS**
Chrom	€ 28
Matt Schwarz, rostfreier Stahl, Gun Metal, Messing	€ 48
Hochglanzweiß	€ 74

Siphon Metal	AUFPREIS**
Chrom	€ 64
Matt Schwarz, rostfreier Stahl, Gun Metal, Messing, Kupfer	€ 98

Eckventil-Set mit Anschlusschlauch	AUFPREIS**
Chrom, Matt schwarz, Rostfreier Stahl, Gun Metal, Messing	€ 74

** Hochschrank, Hoher, Halb Hoher und Halb Hoher Schrank mit Rahmen gegen Aufpreis netto nur beim Kauf eines Sets.

** Zubehör zum Netto-Mehrpriis nur beim Kauf eines Sets.

80 CM - TYPE UNTERSCHRANK / WASCHTISCH

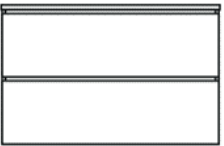
TYPE 1	Set 810mm Unterschränk / Waschtisch	BESCHREIBUNG	FARBEN		
		Bestehend aus Unterschränk, 2 Schubladen, 2x Holzgriffleiste oder 2x Griffleiste Aluminium oder schwarz matt, Waschbecken	Hochglanz Weiß	Matt Weiß	Tweed Moss
			Nebraska Eiche	Sequoia	Sand
			Zambia Black	Brandy	Urban Oak
			Navarro Eiche	Rusty	
			Oak Grain	Nero	
			Congo Brown	Keltic Tan	
			Carbon Wood	Tweed beige	

SET-PREIS = WASCHBECKEN UND UNTERSCHRANK, (OHNE SPIEGEL ODER SPIEGELSCHRANK)

Epic glänzend	Epic matt	Slimline / Soft glans / Froggio	Soft matt	Quadro / Cube glänzend	Cube matt	Raw	Glacier
€ 1276	€ 1440	€ 1110	€ 1242	€ 1386	€ 1582	€ 1212	€ 1738

Spiegel				
A € 312,7	G100* von € 1000 für € 824	M80 Z € 673,7	S € 532,42	V € 500,52
B € 370,14	H* von € 778 für € 390	O € 581,64	T € 454,94	W € 604,44
C € 420,28	I* von € 972 für € 778	P € 542,44	U von € 451,28 für € 270,76	
F € 531,5	M80 W € 548,82	Q € 557,04		

Spiegelschränk
D € 654
Option: Aufpreis Siebdruckkante in Spiegeltür für spk. D € 130
Lumina 01 € 1712
Lumina 02 € 1762

* Die Spiegel G100, H und I sind verfügbar, solange der Vorrat reicht. Bitte wenden Sie sich an unser Büropersonal.

TYPE 2	Set 810mm Unterschränk / Waschtisch	BESCHREIBUNG	FARBEN		
		Bestehend aus Unterschränk, 2 Schubladen, Aufsatzgriff Noella in: Chrom, Edelstahl, matt schwarz, matt weiß, kupfer, Messing, gun metal oder dark bronze, Waschbecken	Hochglanz Weiß	Matt Weiß	Tweed Moss
			Nebraska Eiche	Sequoia	Sand
			Zambia Black	Brandy	Urban Oak
			Navarro Eiche	Rusty	
			Oak Grain	Nero	
			Congo Brown	Keltic Tan	
			Carbon Wood	Tweed beige	

SET-PREIS = WASCHBECKEN UND UNTERSCHRANK, (OHNE SPIEGEL ODER SPIEGELSCHRANK)

Epic glänzend	Epic matt	Slimline / Soft glans / Froggio	Soft matt	Quadro / Cube glänzend	Cube matt	Raw	Glacier
€ 1276	€ 1440	€ 1110	€ 1242	€ 1386	€ 1582	€ 1212	€ 1738

Spiegel				
A € 312,7	G100* von € 1000 für € 824	M80 Z € 673,7	S € 532,42	V € 500,52
B € 370,14	H* von € 778 für € 390	O € 581,64	T € 454,94	W € 604,44
C € 420,28	I* von € 972 für € 778	P € 542,44	U von € 451,28 für € 270,76	
F € 531,5	M80 W € 548,82	Q € 557,04		

Spiegelschränk
D € 654
Option: Aufpreis Siebdruckkante in Spiegeltür für spk. D € 130
Lumina 01 € 1712
Lumina 02 € 1762

* Die Spiegel G100, H und I sind verfügbar, solange der Vorrat reicht. Bitte wenden Sie sich an unser Büropersonal.

80 CM - TYPE UNTERSCHRANK / WASCHTISCH

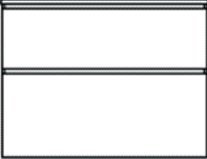
TYPE 3	Set 810mm Unterschränk / Waschtisch	BESCHREIBUNG	FARBEN		
		Bestehend aus hohem Unterschränk 60cm Höhe, 2 Schubladen, 2x Holzgriff mit zwei normale Fronten	Hochglanz Weiß	Matt Weiß	Tweed Moss
			Nebraska Eiche	Sequoia	Sand
			Zambia Black	Brandy	Urban Oak
			Navarro Eiche	Rusty	
			Oak Grain	Nero	
			Congo Brown	Keltic Tan	
			Carbon Wood	Tweed beige	

SET-PREIS = WASCHBECKEN UND UNTERSCHRANK, (OHNE SPIEGEL ODER SPIEGELSCHRANK)

Epic glänzend	Epic matt	Slimline / Soft glans / Froggio	Soft matt	Quadro / Cube glänzend	Cube matt	Raw	Glacier
€ 1422	€ 1586	€ 1256	€ 1388	€ 1532	€ 1728	€ 1358	€ 1884

Spiegel

A € 312,7	G100* von € 1000 für € 824	M80 Z € 673,7	S € 532,42	V € 500,52
B € 370,14	H* von € 778 für € 390	O € 581,64	T € 454,94	W € 604,44
C € 420,28	I* von € 972 für € 778	P € 542,44	U von € 451,28 für € 270,76	
F € 531,5	M80 W € 548,82	Q € 557,04		

Spiegelschränk

D € 654
Option: Aufpreis Siebdruckkante in Spiegeltür für spk. D € 130
Lumina 01 € 1712
Lumina 02 € 1762

* Die Spiegel G100, H und I sind verfügbar, solange der Vorrat reicht. Bitte wenden Sie sich an unser Büropersonal.

80 CM - TYPE UNTERSCHRANK / WASCHTISCH / Rahmen

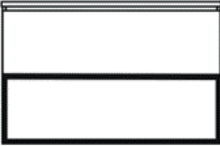
TYPE 1	set 810 mm onderkast / wastafel	BESCHREIBUNG	FARBEN		
		Bestehend aus Unterschränk 1 Schublade / Holzgriff in Möbelfarbe oder Griff schwarz matt, Rahmen matt schwarz mit einlege in Möbelfarbe, Waschbecken	Hochglanz Weiß	Matt Weiß	Tweed Moss
			Nebraska Eiche	Sequoia	Sand
			Zambia Black	Brandy	Urban Oak
			Navarro Eiche	Rusty	
			Oak Grain	Nero	
			Congo Brown	Keltic Tan	
			Carbon Wood	Tweed beige	

SET-PREIS = WASCHBECKEN UND UNTERSCHRANK, (OHNE SPIEGEL ODER SPIEGELSCHRANK)

Epic glänzend	Epic matt	Slimline / Soft glans / Froggio	Soft matt	Quadro / Cube glänzend	Cube matt	Raw	Glacier
€ 1538	€ 1702	€ 1372	€ 1504	€ 1648	€ 1844	€ 1474	€ 2000

Spiegel				
A € 312,7	G100* von € 1000 für € 824	M80 Z € 673,7	S € 532,42	V € 500,52
B € 370,14	H* von € 778 für € 390	O € 581,64	T € 454,94	W € 604,44
C € 420,28	I* von € 972 für € 778	P € 542,44	U von € 451,28 für € 270,76	
F € 531,5	M80 W € 548,82	Q € 557,04		

Spiegelschränk
D € 654
Option: Aufpreis Siebdruckkante in Spiegeltür für spk. D € 130
Lumina 01 € 1712
Lumina 02 € 1762

* Die Spiegel G100, H und I sind verfügbar, solange der Vorrat reicht. Bitte wenden Sie sich an unser Büropersonal.

TYPE 2	set 810 mm onderkast / wastafel	BESCHREIBUNG	FARBEN		
		Bestehend aus Unterschränk 1x Schublade, mit Rahmen matt Schwarz und einlege, Aufbaugriff Modell Noëlla Chrom, Edelstahl, matt schwarz, matt weiß, Messing, Gun Metal oder Dark Bronze. Waschtisch.	Hochglanz Weiß	Matt Weiß	Tweed Moss
			Nebraska Eiche	Sequoia	Sand
			Zambia Black	Brandy	Urban Oak
			Navarro Eiche	Rusty	
			Oak Grain	Nero	
			Congo Brown	Keltic Tan	
			Carbon Wood	Tweed beige	

SET-PREIS = WASCHBECKEN UND UNTERSCHRANK, (OHNE SPIEGEL ODER SPIEGELSCHRANK)

Epic glänzend	Epic matt	Slimline / Soft glans / Froggio	Soft matt	Quadro / Cube glänzend	Cube matt	Raw	Glacier
€ 1538	€ 1702	€ 1372	€ 1504	€ 1648	€ 1844	€ 1474	€ 2000

Spiegel				
A € 312,7	G100* von € 1000 für € 824	M80 Z € 673,7	S € 532,42	V € 500,52
B € 370,14	H* von € 778 für € 390	O € 581,64	T € 454,94	W € 604,44
C € 420,28	I* von € 972 für € 778	P € 542,44	U von € 451,28 für € 270,76	
F € 531,5	M80 W € 548,82	Q € 557,04		

Spiegelschränk
D € 654
Option: Aufpreis Siebdruckkante in Spiegeltür für spk. D € 130
Lumina 01 € 1712
Lumina 02 € 1762

* Die Spiegel G100, H und I sind verfügbar, solange der Vorrat reicht. Bitte wenden Sie sich an unser Büropersonal.

80 CM - TYPE UNTERSCHRÄNKE / DECKBLATT UND AUFBAUSCHÜSSEL

TYPE 5	Set Unterschrank 810 mm / Deckblatt und Aufbauschaale	BESCHREIBUNG	FARBEN		
		Bestehend aus Unterschrank, 2 Schubladen, 2x Griffleiste Holz, oder 2x Griffleiste Aluminium oder schwarz matt, HPL Platte, inkl. 1x Aufbauschaale	Hochglanz Weiß	Sequoia*	Urban Oak*
			Nebraska Eiche*	Brandy*	
			Zambia Black	Rusty*	
			Navarro Eiche*	Nero*	
			Oak Grain*	Keltic Tan*	
			Congo Brown*	Tweed beige*	
			Carbon Wood*	Tweed Moss*	
			Matt Weiß	Sand*	*HPL FARBEN

SET-PREIS = WASCHBECKEN UND UNTERSCHRANK, (OHNE SPIEGEL ODER SPIEGELSCHRANK)

Siena und Pisa weiß glänzend	Siena und Pisa Matt	Sienna en Pisa Matt Grau und Duo Color	Amy weißer Glanz	Amy Color	Basalt
€ 1394	€ 1446	€ 1360	€ 1410	€ 1564	€ 1672

Spiegel				
A € 312,7	G100* von € 1000 für € 824	M80 Z € 673,7	S € 532,42	V € 500,52
B € 370,14	H* von € 778 für € 390	O € 581,64	T € 454,94	W € 604,44
C € 420,28	I* von € 972 für € 778	P € 542,44	U von € 451,28 für € 270,76	
F € 531,5	M80 W € 548,82	Q € 557,04		

Spiegelschrank
D € 654
Option: Aufpreis Siebdruckkante in Spiegeltür für spk. D € 130
Lumina 01 € 1712
Lumina 02 € 1762

* Die Spiegel G100, H und I sind verfügbar, solange der Vorrat reicht. Bitte wenden Sie sich an unser Büropersonal.

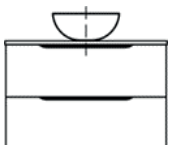
TYPE 6	Set Unterschrank 810 mm / Deckblatt und Aufbauschaale	BESCHREIBUNG	FARBEN		
		Bestehend aus Unterschrank 2x Schublade, Aufbaugriff Modell Noëlla Chrom, Edelstahl, matt schwarz, matt weiß, Messing, Gun Metal oder Dark Bronze, HPL Platte, inkl. 1x Aufbauschaale	Hochglanz Weiß	Sequoia*	Urban Oak*
			Nebraska Eiche*	Brandy*	
			Zambia Black	Rusty*	
			Navarro Eiche*	Nero*	
			Oak Grain*	Keltic Tan*	
			Congo Brown*	Tweed beige*	
			Carbon Wood*	Tweed Moss*	
			Matt Weiß	Sand*	*HPL FARBEN

SET-PREIS = WASCHBECKEN UND UNTERSCHRANK, (OHNE SPIEGEL ODER SPIEGELSCHRANK)

Siena und Pisa weiß glänzend	Siena und Pisa Matt	Sienna en Pisa Matt Grau und Duo Color	Amy weißer Glanz	Amy Color	Basalt
€ 1394	€ 1446	€ 1360	€ 1410	€ 1564	€ 1672

Spiegel				
A € 312,7	G100* von € 1000 für € 824	M80 Z € 673,7	S € 532,42	V € 500,52
B € 370,14	H* von € 778 für € 390	O € 581,64	T € 454,94	W € 604,44
C € 420,28	I* von € 972 für € 778	P € 542,44	U von € 451,28 für € 270,76	
F € 531,5	M80 W € 548,82	Q € 557,04		

Spiegelschrank
D € 654
Option: Aufpreis Siebdruckkante in Spiegeltür für spk. D € 130
Lumina 01 € 1712
Lumina 02 € 1762

* Die Spiegel G100, H und I sind verfügbar, solange der Vorrat reicht. Bitte wenden Sie sich an unser Büropersonal.

80 CM - TYPE UNTERSCHRÄNKE / DECKBLATT UND AUFBAUSCHÜSSEL

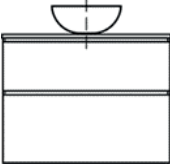
TYPE 7	Set Unterschrank 810 mm / Deckblatt und Aufbauschaale	BESCHREIBUNG	FARBEN		
		Bestehend aus Unterschrank 60 cm hoch, 2 Schubladen, 2x Griffleiste Holz mit zwei normalen Fronten	Hochglanz Weiß	Sequoia*	Urban Oak*
			Nebraska Eiche*	Brandy*	
			Zambia Black	Rusty*	
			Navarro Eiche*	Nero*	
			Oak Grain*	Keltic Tan*	
			Congo Brown*	Tweed beige*	
			Carbon Wood*	Tweed Moss*	
			Matt Weiß	Sand*	*HPL FARBEN

SET-PREIS = WASCHBECKEN UND UNTERSCHRANK, (OHNE SPIEGEL ODER SPIEGELSCHRANK)					
Siena und Pisa weiß glänzend	Siena und Pisa Matt	Sienna en Pisa Matt Grau und Duo Color	Amy weißer Glanz	Amy Color	Basalt
€ 1540	€ 1592	€ 1506	€ 1556	€ 1710	€ 1818

Spiegel				
A € 312,7	G100* von € 1000 für € 824	M80 Z € 673,7	S € 532,42	V € 500,52
B € 370,14	H* von € 778 für € 390	O € 581,64	T € 454,94	W € 604,44
C € 420,28	I* von € 972 für € 778	P € 542,44	U von € 451,28 für € 270,76	
F € 531,5	M80 W € 548,82	Q € 557,04		

Spiegelschrank
D € 654
Option: Aufpreis Siebdruckkante in Spiegeltür für spk. D € 130
Lumina 01 € 1712
Lumina 02 € 1762

* Die Spiegel G100, H und I sind verfügbar, solange der Vorrat reicht. Bitte wenden Sie sich an unser Büropersonal.

80 CM - TYPE UNTERSCHRÄNKE / DECKBLATT UND AUFBAUSCHÜSSEL

TYPE 5	Set Unterschrank 810 mm / Deckblatt und Aufbauschale	BESCHREIBUNG	FARBEN		
		Bestehend aus Unterschrank 1x Schublade, mit Rahmen matt Schwarz und einlege, 1x Griffleiste Holz, HPL Platte, Inkl. 1x Aufbauschale.	Hochglanz Weiß	Sequoia*	Urban Oak*
			Nebraska Eiche*	Brandy*	
			Zambia Black	Rusty*	
			Navarro Eiche*	Nero*	
			Oak Grain*	Keltic Tan*	
			Congo Brown*	Tweed beige*	
			Carbon Wood*	Tweed Moss*	
			Matt Weiß	Sand*	*HPL FARBEN

SET-PREIS = WASCHBECKEN UND UNTERSCHRANK, (OHNE SPIEGEL ODER SPIEGELSCHRANK)

Siena und Pisa weiß glänzend	Siena und Pisa Matt	Sienna en Pisa Matt Grau und Duo Color	Amy weißer Glanz	Amy Color	Basalt
€ 1656	€ 1708	€ 1622	€ 1672	€ 1826	€ 1934

Spiegel				
A € 312,7	G100* von € 1000 für € 824	M80 Z € 673,7	S € 532,42	V € 500,52
B € 370,14	H* von € 778 für € 390	O € 581,64	T € 454,94	W € 604,44
C € 420,28	I* von € 972 für € 778	P € 542,44	U von € 451,28 für € 270,76	
F € 531,5	M80 W € 548,82	Q € 557,04		

Spiegelschrank
D € 654
Option: Aufpreis Siebdruckkante in Spiegeltür für spk. D € 130
Lumina 01 € 1712
Lumina 02 € 1762

* Die Spiegel G100, H und I sind verfügbar, solange der Vorrat reicht. Bitte wenden Sie sich an unser Büropersonal.

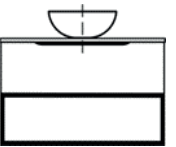
TYPE 6	Set Unterschrank 810 mm / Deckblatt und Aufbauschale	BESCHREIBUNG	FARBEN		
		Bestehend aus Unterschrank 1x Schublade, mit Rahmen matt Schwarz und einlege, Aufbaugriff Modell Noëlla Chrom, Edelstahl, matt schwarz, matt weiß, Messing, Gun Metal oder Dark Bronze. HPL Platte, Inkl. 1x Aufbauschale.	Hochglanz Weiß	Sequoia*	Urban Oak*
			Nebraska Eiche*	Brandy*	
			Zambia Black	Rusty*	
			Navarro Eiche*	Nero*	
			Oak Grain*	Keltic Tan*	
			Congo Brown*	Tweed beige*	
			Carbon Wood*	Tweed Moss*	
			Matt Weiß	Sand*	*HPL FARBEN

SET-PREIS = WASCHBECKEN UND UNTERSCHRANK, (OHNE SPIEGEL ODER SPIEGELSCHRANK)

Siena und Pisa weiß glänzend	Siena und Pisa Matt	Sienna en Pisa Matt Grau und Duo Color	Amy weißer Glanz	Amy Color	Basalt
€ 1656	€ 1708	€ 1622	€ 1672	€ 1826	€ 1934

Spiegel				
A € 312,7	G100* von € 1000 für € 824	M80 Z € 673,7	S € 532,42	V € 500,52
B € 370,14	H* von € 778 für € 390	O € 581,64	T € 454,94	W € 604,44
C € 420,28	I* von € 972 für € 778	P € 542,44	U von € 451,28 für € 270,76	
F € 531,5	M80 W € 548,82	Q € 557,04		

Spiegelschrank
D € 654
Option: Aufpreis Siebdruckkante in Spiegeltür für spk. D € 130
Lumina 01 € 1712
Lumina 02 € 1762

* Die Spiegel G100, H und I sind verfügbar, solange der Vorrat reicht. Bitte wenden Sie sich an unser Büropersonal.

80 CM - TYPE UNTERSCHRÄNKE / DECKBLATT UND AUFBAUSCHÜSSEL

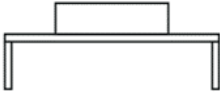
TYPE 9	Set 810 mm Halteungen mattschwarz	BESCHREIBUNG	FARBEN		
		Bestehend aus Designbügel matt schwarz und HPL Platte, 1x Aufbauschaale	Hochglanz Weiß	Matt Weiß	Tweed Moss*
			Nebraska Eiche*	Sequoia*	Sand*
			Zambia Black	Brandy*	Urban Oak*
			Navarro Eiche*	Rusty*	
			Oak Grain*	Nero*	
			Congo Brown*	Keltic Tan*	
			Carbon Wood*	Tweed beige*	*HPL FARBEN

SET-PREIS = WASHBECKEN UND UNTERSCHRANK, (OHNE SPIEGEL ODER SPIEGELSCHRANK)

Siena und Pisa weiß glänzend	Siena und Pisa Matt	Sienna en Pisa Matt Grau und Duo Color	Amy weißer Glanz	Amy Color	Basalt
€ 1230	€ 1282	€ 1196	€ 1246	€ 1400	€ 1508

Spiegel				
A € 312,7	G100* von € 1000 für € 824	M80 Z € 673,7	S € 532,42	V € 500,52
B € 370,14	H* von € 778 für € 390	O € 581,64	T € 454,94	W € 604,44
C € 420,28	I* von € 972 für € 778	P € 542,44	U von € 451,28 für € 270,76	
F € 531,5	M80 W € 548,82	Q € 557,04		

Spiegelschrank
D € 654
Option: Aufpreis Siebdruckkante in Spiegeltür für spk. D € 130
Lumina 01 € 1712
Lumina 02 € 1762

* Die Spiegel G100, H und I sind verfügbar, solange der Vorrat reicht. Bitte wenden Sie sich an unser Büropersonal.

TYPE 9	Set 810 mm / Rahmen Matt Schwarz mit Einlegeboden	BESCHREIBUNG	FARBEN EINLEGEBODEN		FARBEN ABDECKPLATTEN	
		Bestehend aus Rahmen Mattschwarz mit Einlege Boden, Deckblatt HPL, 1x Aufbauschaale	Hochglanz Weiß	Sequoia	Nebraska Eiche*	Keltic Tan*
			Nebraska Eiche	Nero	Navarro Eiche*	Tweed Beige*
			Navarro Eiche	Rusty	Oak Grain*	Tweed Moss*
			Matt Weiß	Keltic Tan	Carbon Wood*	Sand*
			Brandy	Tweed Beige	Congo Brown*	Urban Oak*
			Oak Grain	Tweed Moss	Sequoia*	
			Zambia Black	Sand	Brandy*	
			Carbon Wood	Urban Oak	Rusty*	
			Congo Brown		Nero*	*HPL FARBEN

SET-PREIS = WASHBECKEN UND UNTERSCHRANK, (OHNE SPIEGEL ODER SPIEGELSCHRANK)











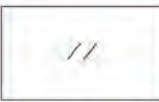





Siena und Pisa weiß glänzend	Siena und Pisa Matt	Sienna en Pisa Matt Grau und Duo Color	Amy weißer Glanz	Amy Color	Basalt
€ 1298	€ 1350	€ 1264	€ 1314	€ 1468	€ 1576

Spiegel				
A € 312,7	G100* von € 1000 für € 824	M80 Z € 673,7	S € 532,42	V € 500,52
B € 370,14	H* von € 778 für € 390	O € 581,64	T € 454,94	W € 604,44
C € 420,28	I* von € 972 für € 778	P € 542,44	U von € 451,28 für € 270,76	
F € 531,5	M80 W € 548,82	Q € 557,04		

Spiegelschrank
D € 654
Option: Aufpreis Siebdruckkante in Spiegeltür für spk. D € 130
Lumina 01 € 1712
Lumina 02 € 1762

* Die Spiegel G100, H und I sind verfügbar, solange der Vorrat reicht. Bitte wenden Sie sich an unser Büropersonal.

80 CM - TYPE SPIEGEL / SPIEGELSCHRANK A T/M W

TYPE SPIEGEL A T/M W		
 <p>Spiegel A Rechteckiger Spiegel, Sensor-Schalter auf dem Spiegel, Dimmschalter an der unteren Seite des Spiegels. Es besteht die Möglichkeit eine Aufbaulampe zu montieren</p>	 <p>Spiegel B LED Spiegel mit 2 vertikaler Lichtstreifen</p>	 <p>Spiegel C LED Spiegel mit 1 horizontaler Lichtstreifen</p>
 <p>Spiegel F2.0 Horizontale Beleuchtung (1x), Spiegelheizung, indirekte LED unten, beleuchteter Vergrößerungsspiegel und Sensor unten</p>	 <p>Spiegel G* Runder Spiegel mit indirekter LED-Beleuchtung umlaufend. Farbwechselfähigkeit Kaltweiß/Warmweiß Spiegelheizung, Touch Schalter, beleuchteter Vergrößerungsspiegel. Wahlweise: 100cm Durchmesser.</p>	 <p>Spiegel H* Spiegel mit indirekter LED-Beleuchtung Umlaufend, Spiegelheizung, Touch Schalter, beleuchteter Vergrößerungsspiegel</p>
 <p>Spiegel I* Ausgestattet mit LED-Beleuchtung im Spiegel, indirekt LED-Beleuchtung Unterseite, Spiegelheizung und Touch-Bedienung, Bluetooth, Steckdose, beleuchteter Vergrößerungsspiegel</p>	 <p>Spiegel M Runder Spiegel weiß oder schwarz, 80cm, LED-Beleuchtung, Dimmfunktion, Spiegelheizung, Farbwechsel 3 Positionen weiß, Touch-Steuerung</p>	 <p>Spiegel O Ausgestattet mit indirekter LED-Beleuchtung rundum, Farbwechsel, Spiegelheizung, Touch-Bedienelemente und Uhr</p>
 <p>Spiegel P Ausgestattet mit Rahmen rundum in mattschwarz, und indirekter LED-Beleuchtung rundum, Farbwechsel, Spiegelheizung u Touche Schalterung</p>	 <p>Spiegel Q Ausgestattet mit LED-Beleuchtung oben und indirekter LED, Spiegelseiten, Farbwechsel, Spiegelheizung, Touch-Steuerung</p>	 <p>Spiegel S Ausgestattet mit LED-Beleuchtung links und rechts und indirekter LED, Farbwechsel, Spiegelheizung, Touch-Steuerung</p>
 <p>Spiegel T Runder Spiegel 80cm ausgestattet mit indirekter LED rundum, Farbwechsel, Dimmer, Touch-Steuerung</p>	 <p>Spiegel U* Runder Spiegel 80cm ausgestattet mit rundum indirektem LED, Farbwechsel, Dimmer, Spiegelheizung und Touch-Steuerung</p>	 <p>Spiegel V Freie Form Spiegel 80cm ausgestattet mit rundum indirektem LED, Farbwechsel, Dimmer, Spiegelheizung und Sensor-Steuerung</p>
 <p>Spiegel W Rechteckiger Spiegel mit direkter und indirekter LED-Beleuchtung, ausgestattet mit Farbwechsel, Dimmfunktion, Spiegelheizung und Touch-Bedienung</p>		

* Die Spiegel G100, H, I und U sind verfügbar, solange der Vorrat reicht. Bitte wenden Sie sich an unser Büropersonal.

TYPE SPIEGELSCHRANK D, LUMINA 01 & LUMINA 02		
 <p>Spiegelschrank D Es besteht die Möglichkeit eine Aufbaulampe zu montieren. Extra Option: Indirekte LED Beleuchtung unten 50 cm. Extra Option: Siebdruckante Unterseite der Spiegeltür</p>	 <p>Spiegelschrank LUMINA 01 Einbau-Spiegelschrank zum Einbau in die Wand, ausgestattet mit direkter LED-Beleuchtung rundum, Farbwechsel, dimmbar, Spiegelheizung, Touchbar unten, Schalter/Steckdose (Max. 1000W) und Glasablagen.</p>	 <p>Spiegelschrank LUMINA 02 Aufbau-Spiegelschrank zur Aufbau-Montage an der Wand, ausgestattet mit direkter LED-Beleuchtung rundum, Farbwechsel, dimmbar, Spiegelheizung, Touchbar unten, Schalter/Steckdose (Max. 1000W) und Glasablagen.</p>

HOCHSCHRÄNKE UND HALBEHOHE RAHMEN

HOCHSCHRÄNKE**	FARBEN	AUFPREIS*
HOCHSCHRÄNKE Type 1, 3, 5, 7 UND 9		
Hochschrank mit 2 Volltüren, grifflos in Holz, Aluminium oder Schwarz matt, links- oder rechtsdrehend. 35cm x 29cm x 165cm (BxTxH)	17 Farben wie bei den Unterschränken Type 1, 3, 5, 7 und 9	€ 652
Hochschrank mit 2 Glastüren oder 1 Glastür in schwarzem Rahmen, grifflos in Holz, Aluminium oder Schwarz matt, links- oder rechtsdrehend. 35cm x 29cm x 165cm (BxTxH)		€ 586
Hochschrank mit 2 Volltüren, grifflos in Holz, Aluminium oder Schwarz matt, links- oder rechtsdrehend. 45cm x 29cm x 165cm (BxTxH)		€ 794
Hochschrank mit 2 Glastüren oder 1 Glastür in schwarzem Rahmen, grifflos in Holz, Aluminium oder Schwarz matt, links- oder rechtsdrehend. 45cm x 29cm x 165cm (BxTxH)		€ 716

HOCHSCHRÄNKE Type 2, 6 UND 9		
Hochschrank mit 2 Volltüren, Aufputz-Griff Modell Noella: in Chrom, Edelstahl, Schwarz matt, Weiß matt, Kupfer, Messing, Dark bronze und Gun Metal, links- oder rechtsdrehend. 35cm x 29cm x 165cm (BxTxH)	17 Farben wie bei den Unterschränken Type 2, 6 und 9	€ 652
Hochschrank mit 2 Volltüren, Aufputz-Griff Modell Noella: in Chrom, Edelstahl, Schwarz matt, Weiß matt, Kupfer, Messing, Dark bronze und Gun Metal, links- oder rechtsdrehend. 45cm x 29cm x 165cm (BxTxH)		€ 794

HALBHOHE SCHRÄNKE Type 1,2,3,5,6,7,9**		AUFPREIS*
Halbhoher Schrank mit 1 Volltür, grifflos in Holz, Aluminium oder Schwarz matt, oder mit aufgesetztem Griff Noella in verschiedenen Farben, links oder rechts drehbar. 35cm x 29cm x 85cm (BxTxH)		€ 466
Halbhoher Schrank mit 1 Volltür, grifflos in Holz, Aluminium oder Schwarz matt, oder mit aufgesetztem Griff Noella in verschiedenen Farben, links oder rechts drehbar. 45cm x 29cm x 165cm (BxTxH)		€ 502

HALB HOHER SCHRANK MIT RAHMEN	AUFPREIS*
1000 x 350 x 290 mm	€ 584
1000 x 450 x 290 mm	€ 584

HOHER RAHMEN FÜR HOCHSCHRANK	AUFPREIS*
1650 x 290 x 150 mm	€ 568

BELEUCHTUNG UND ZUBEHÖR

AUFBAULAMPE LED FÜR TYPE Spiegel A	AUFPREIS**
Modell Straight Chrom, Matt Schwarz, Matt Weiß 500 mm	€ 104
Modell Level Aluminium, 500 mm	€ 104
Modell Tube Aluminium, Matt Schwarz 800 mm	€ 104

AUFBAULAMPE LED FÜR TYPE Spiegelschrank D	AUFPREIS**
Modell Straight Chrom, Matt Schwarz, Matt Weiß 500 mm	€ 104
Modell Level Aluminium, 500 mm	€ 104
Modell Tube Aluminium, Matt Schwarz 800 mm	€ 104

DOPPELSTECKDOSE	AUFPREIS**
Schwarz für Spiegelschrank modell D	€ 72

HANGELEUCHTEN	AUFPREIS**
Modell Palermo	€ 152
Modell Verona	€ 152
Wandhalterung für Hängelampe Palermo und Verona	€ 26

Push-open ablaufgarnitur	AUFPREIS**
Chrom	€ 52
Hochglanzweiß, Matt Schwarz	€ 74

Freeflow ablaufgarnitur metal	AUFPREIS**
Chrom	€ 28
Matt Schwarz, rostfreier Stahl, Gun Metal, Messing	€ 48
Hochglanzweiß	€ 74

Siphon Metal	AUFPREIS**
Chrom	€ 64
Matt Schwarz, rostfreier Stahl, Gun Metal, Messing, Kupfer	€ 98

Eckventil-Set mit Anschlusschlauch	AUFPREIS**
Chrom, Matt schwarz, Rostfreier Stahl, Gun Metal, Messing	€ 74

** Hochschrank, Hoher, Halb Hoher und Halb Hoher Schrank mit Rahmen gegen Aufpreis netto nur beim Kauf eines Sets.

** Zubehör zum Netto-Mehrpriis nur beim Kauf eines Sets.

100 CM - TYPE UNTERSCHRANK / WASCHTISCH

TYPE 1	Set 1010mm Unterschrank / Waschtisch	BESCHREIBUNG	FARBEN		
		Bestehend aus Unterschrank, 2 Schubladen, 2x Holzgriffleiste oder 2x Griffleiste Aluminium oder schwarz matt, Waschbecken	Hochglanz Weiß	Matt Weiß	Tweed Moss
			Nebraska Eiche	Sequoia	Sand
			Zambia Black	Brandy	Urban Oak
			Navarro Eiche	Rusty	
			Oak Grain	Nero	
			Congo Brown	Keltic Tan	
			Carbon Wood	Tweed beige	

SET-PREIS = WASCHBECKEN UND UNTERSCHRANK, (OHNE SPIEGEL ODER SPIEGELSCHRANK)

Epic glänzend	Epic matt	Slimline / Soft glans / Froggio	Soft matt	Quadro / Cube glänzend	Cube matt	Glacier
€ 1410	€ 1612	€ 1202	€ 1390	€ 1642	€ 1918	€ 1938

Spiegel				
A € 397,48	G100* von € 1000 für € 824	O € 663,68	S € 578	V € 588,96
B € 389,28	H* von € 902 für € 452	P € 542,44	T € 524,22	W € 671,2
C € 443,98	M100 W € 662,78	Q € 632,7	U von € 631,8 für € 379,08	
F € 582,56	M100 Z € 722,98			

Spiegelschrank
D € 772
Option: Aufpreis Siebdruckkante in Spiegeltür für spk. D € 130
Lumina 01 € 2042
Lumina 02 € 2092

* Die Spiegel G100 und H sind verfügbar, solange der Vorrat reicht. Bitte wenden Sie sich an unser Büropersonal.

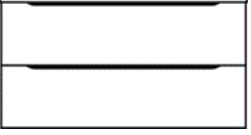
TYPE 2	Set 1010mm Unterschrank / Waschtisch	BESCHREIBUNG	FARBEN		
		Bestehend aus Unterschrank, 2 Schubladen, Aufsatzgriff Noella in: Chrom, Edelstahl, matt schwarz, matt weiß, kupfer, Messing, gun metal oder dark bronze, Waschbecken	Hochglanz Weiß	Matt Weiß	Tweed Moss
			Nebraska Eiche	Sequoia	Sand
			Zambia Black	Brandy	Urban Oak
			Navarro Eiche	Rusty	
			Oak Grain	Nero	
			Congo Brown	Keltic Tan	
			Carbon Wood	Tweed beige	

SET-PREIS = WASCHBECKEN UND UNTERSCHRANK, (OHNE SPIEGEL ODER SPIEGELSCHRANK)

Epic glänzend	Epic matt	Slimline / Soft glans / Froggio	Soft matt	Quadro / Cube glänzend	Cube matt	Glacier
€ 1410	€ 1612	€ 1202	€ 1390	€ 1642	€ 1918	€ 1938

Spiegel				
A € 397,48	G100* von € 1000 für € 824	O € 663,68	S € 578	V € 588,96
B € 389,28	H* von € 902 für € 452	P € 542,44	T € 524,22	W € 671,2
C € 443,98	M100 W € 662,78	Q € 632,7	U von € 631,8 für € 379,08	
F € 582,56	M100 Z € 722,98			

Spiegelschrank
D € 772
Option: Aufpreis Siebdruckkante in Spiegeltür für spk. D € 130
Lumina 01 € 2042
Lumina 02 € 2092

* Die Spiegel G100 und H sind verfügbar, solange der Vorrat reicht. Bitte wenden Sie sich an unser Büropersonal.

100 CM - TYPE UNTERSCHRANK / WASCHTISCH

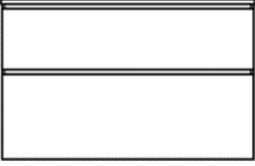
TYPE 3	Set 1010mm Unterschränk / Waschtisch	BESCHREIBUNG	FARBEN		
		Bestehend aus hohem Unterschränk 60cm Höhe, 2 Schubladen, 2x Holzgriff mit zwei normale Fronten	Hochglanz Weiß	Matt Weiß	Tweed Moss
			Nebraska Eiche	Sequoia	Sand
			Zambia Black	Brandy	Urban Oak
			Navarro Eiche	Rusty	
			Oak Grain	Nero	
			Congo Brown	Keltic Tan	
			Carbon Wood	Tweed beige	

SET-PREIS = WASCHBECKEN UND UNTERSCHRANK, (OHNE SPIEGEL ODER SPIEGELSCHRANK)						
Epic glänzend	Epic matt	Slimline / Soft glans / Froggio	Soft matt	Quadro / Cube glänzend	Cube matt	Glacier
€ 1560	€ 1762	€ 1352	€ 1540	€ 1792	€ 2068	€ 2088

Spiegel				
A € 397,48	G100* von € 1000 für € 824	O € 663,68	S € 578	V € 588,96
B € 389,28	H* von € 902 für € 452	P € 542,44	T € 524,22	W € 671,2
C € 443,98	M100 W € 662,78	Q € 632,7	U von € 631,8 für € 379,08	
F € 582,56	M100 Z € 722,98			

Spiegelschränk
D € 772
Option: Aufpreis Siebdruckkante in Spiegeltür für spk. D € 130
Lumina 01 € 2042
Lumina 02 € 2092

* Die Spiegel G100 und H sind verfügbar, solange der Vorrat reicht. Bitte wenden Sie sich an unser Büropersonal.

100 CM - TYPE UNTERSCHRANK / WASCHTISCH / Rahmen

TYPE 1	set 1010 mm onderkast / wastafel	BESCHREIBUNG	FARBEN		
		Bestehend aus Unterschränk 1 Schublade / Holzgriff in Möbelfarbe oder Griff schwarz matt, Rahmen matt schwarz mit einlege in Möbelfarbe, Waschbecken	Hochglanz Weiß	Matt Weiß	Tweed Moss
			Nebraska Eiche	Sequoia	Sand
			Zambia Black	Brandy	Urban Oak
			Navarro Eiche	Rusty	
			Oak Grain	Nero	
			Congo Brown	Keltic Tan	
			Carbon Wood	Tweed beige	

SET-PREIS = WASCHBECKEN UND UNTERSCHRANK, (OHNE SPIEGEL ODER SPIEGELSCHRANK)						
Epic glänzend	Epic matt	Slimline / Soft glans / Froggio	Soft matt	Quadro / Cube glänzend	Cube matt	Glacier
€ 1700	€ 1902	€ 1492	€ 1680	€ 1932	€ 2208	€ 2228

Spiegel				
A € 397,48	G100* von € 1000 für € 824	O € 663,68	S € 578	V € 588,96
B € 389,28	H* von € 902 für € 452	P € 542,44	T € 524,22	W € 671,2
C € 443,98	M100 W € 662,78	Q € 632,7	U von € 631,8 für € 379,08	
F € 582,56	M100 Z € 722,98			

Spiegelschränk
D € 772
Option: Aufpreis Siebdruckkante in Spiegeltür für spk. D € 130
Lumina 01 € 2042
Lumina 02 € 2092

* Die Spiegel G100 und H sind verfügbar, solange der Vorrat reicht. Bitte wenden Sie sich an unser Büropersonal.

TYPE 2	set 1010 mm onderkast / wastafel	BESCHREIBUNG	FARBEN		
		Bestehend aus Unterschränk 1x Schublade, mit Rahmen matt Schwarz und einlege, Aufbaugriff Modell Noëlla Chrom, Edelstahl, matt schwarz, matt weiß, Messing, Gun Metal oder Dark Bronze. Waschtisch.	Hochglanz Weiß	Matt Weiß	Tweed Moss
			Nebraska Eiche	Sequoia	Sand
			Zambia Black	Brandy	Urban Oak
			Navarro Eiche	Rusty	
			Oak Grain	Nero	
			Congo Brown	Keltic Tan	
			Carbon Wood	Tweed beige	

SET-PREIS = WASCHBECKEN UND UNTERSCHRANK, (OHNE SPIEGEL ODER SPIEGELSCHRANK)						
Epic glänzend	Epic matt	Slimline / Soft glans / Froggio	Soft matt	Quadro / Cube glänzend	Cube matt	Glacier
€ 1700	€ 1902	€ 1492	€ 1680	€ 1932	€ 2208	€ 2228

Spiegel				
A € 397,48	G100* von € 1000 für € 824	O € 663,68	S € 578	V € 588,96
B € 389,28	H* von € 902 für € 452	P € 542,44	T € 524,22	W € 671,2
C € 443,98	M100 W € 662,78	Q € 632,7	U von € 631,8 für € 379,08	
F € 582,56	M100 Z € 722,98			

Spiegelschränk
D € 772
Option: Aufpreis Siebdruckkante in Spiegeltür für spk. D € 130
Lumina 01 € 2042
Lumina 02 € 2092

* Die Spiegel G100 und H sind verfügbar, solange der Vorrat reicht. Bitte wenden Sie sich an unser Büropersonal.

100 CM - TYPE UNTERSCHRÄNKE / DECKBLATT UND AUFBAUSCHÜSSEL

TYPE 5	Set Unterschrank 1010 mm / Deckblatt und Aufbauschaale	BESCHREIBUNG	FARBEN		
		Bestehend aus Unterschrank, 2 Schubladen, 2x Griffleiste Holz, oder 2x Griffleiste Aluminium oder schwarz matt, HPL Platte, inkl. 1x Aufbauschaale	Hochglanz Weiß	Sequoia*	Urban Oak*
			Nebraska Eiche*	Brandy*	
			Zambia Black	Rusty*	
			Navarro Eiche*	Nero*	
			Oak Grain*	Keltic Tan*	
			Congo Brown*	Tweed beige*	
			Carbon Wood*	Tweed Moss*	
			Matt Weiß	Sand*	*HPL FARBEN

SET-PREIS = WASCHBECKEN UND UNTERSCHRANK, (OHNE SPIEGEL ODER SPIEGELSCHRANK)

Siena und Pisa weiß glänzend	Siena und Pisa Matt	Sienna en Pisa Matt Grau und Duo Color	Amy weißer Glanz	Amy Color	Basalt
€ 1492	€ 1544	€ 1458	€ 1508	€ 1662	€ 1770

Spiegel				
A € 397,48	G100* von € 1000 für € 824	O € 663,68	S € 578	V € 588,96
B € 389,28	H* von € 902 für € 452	P € 542,44	T € 524,22	W € 671,2
C € 443,98	M100 W € 662,78	Q € 632,7	U von € 631,8 für € 379,08	
F € 582,56	M100 Z € 722,98			

Spiegelschrank
D € 772
Option: Aufpreis Siebdruckkante in Spiegeltür für spk. D € 130
Lumina 01 € 2042
Lumina 02 € 2092

* Die Spiegel G100 und H sind verfügbar, solange der Vorrat reicht. Bitte wenden Sie sich an unser Büropersonal.

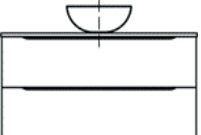
TYPE 6	Set Unterschrank 1010 mm / Deckblatt und Aufbauschaale	BESCHREIBUNG	FARBEN		
		Bestehend aus Unterschrank 2x Schublade, Aufbaugriff Modell Noëlla Chrom, Edelstahl, matt schwarz, matt weiß, Messing, Gun Metal oder Dark Bronze, HPL Platte, inkl. 1x Aufbauschaale	Hochglanz Weiß	Sequoia*	Urban Oak*
			Nebraska Eiche*	Brandy*	
			Zambia Black	Rusty*	
			Navarro Eiche*	Nero*	
			Oak Grain*	Keltic Tan*	
			Congo Brown*	Tweed beige*	
			Carbon Wood*	Tweed Moss*	
			Matt Weiß	Sand*	*HPL FARBEN

SET-PREIS = WASCHBECKEN UND UNTERSCHRANK, (OHNE SPIEGEL ODER SPIEGELSCHRANK)

Siena und Pisa weiß glänzend	Siena und Pisa Matt	Sienna en Pisa Matt Grau und Duo Color	Amy weißer Glanz	Amy Color	Basalt
€ 1492	€ 1544	€ 1458	€ 1508	€ 1662	€ 1770

Spiegel				
A € 397,48	G100* von € 1000 für € 824	O € 663,68	S € 578	V € 588,96
B € 389,28	H* von € 902 für € 452	P € 542,44	T € 524,22	W € 671,2
C € 443,98	M100 W € 662,78	Q € 632,7	U von € 631,8 für € 379,08	
F € 582,56	M100 Z € 722,98			

Spiegelschrank
D € 772
Option: Aufpreis Siebdruckkante in Spiegeltür für spk. D € 130
Lumina 01 € 2042
Lumina 02 € 2092

* Die Spiegel G100 und H sind verfügbar, solange der Vorrat reicht. Bitte wenden Sie sich an unser Büropersonal.

100 CM - TYPE UNTERSCHRÄNKE / DECKBLATT UND AUFBAUSCHÜSSEL

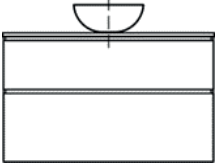
TYPE 7	Set Unterschrank 1010 mm / Deckblatt und Aufbauscha	BESCHREIBUNG	FARBEN		
	Bestehend aus Unterschrank 60 cm hoch, 2 Schubladen, 2x Griffliste Holz mit zwei normalen Fronten	Hochglanz Weiß	Sequoia*	Urban Oak*	
		Nebraska Eiche*	Brandy*		
		Zambia Black	Rusty*		
		Navarro Eiche*	Nero*		
		Oak Grain*	Keltic Tan*		
		Congo Brown*	Tweed beige*		
		Carbon Wood*	Tweed Moss*		
		Matt Weiß	Sand*	*HPL FARBEN	

SET-PREIS = WASCHBECKEN UND UNTERSCHRANK, (OHNE SPIEGEL ODER SPIEGELSCHRANK)					
Siena und Pisa weiß glänzend	Siena und Pisa Matt	Sienna en Pisa Matt Grau und Duo Color	Amy weißer Glanz	Amy Color	Basalt
€ 1642	€ 1694	€ 1608	€ 1658	€ 1812	€ 1920

Spiegel				
A € 397,48	G100* von € 1000 für € 824	O € 663,68	S € 578	V € 588,96
B € 389,28	H* von € 902 für € 452	P € 542,44	T € 524,22	W € 671,2
C € 443,98	M100 W € 662,78	Q € 632,7	U von € 631,8 für € 379,08	
F € 582,56	M100 Z € 722,98			

Spiegelschrank
D € 772
Option: Aufpreis Siebdruckkante in Spiegeltür für spk. D € 130
Lumina 01 € 2042
Lumina 02 € 2092

* Die Spiegel G100 und H sind verfügbar, solange der Vorrat reicht. Bitte wenden Sie sich an unser Büropersonal.

100 CM - TYPE UNTERSCHRÄNKE / DECKBLATT UND AUFBAUSCHÜSSEL

TYPE 5	Set Unterschrank 1010 mm / Deckblatt und Aufbauschale	BESCHREIBUNG	FARBEN		
		Bestehend aus Unterschrank 1x Schublade, mit Rahmen matt Schwarz und einlege, 1x Griffleiste Holz, HPL Platte, Inkl. 1x Aufbauschale.	Hochglanz Weiß	Sequoia*	Urban Oak*
			Nebraska Eiche*	Brandy*	
			Zambia Black	Rusty*	
			Navarro Eiche*	Nero*	
			Oak Grain*	Keltic Tan*	
			Congo Brown*	Tweed beige*	
			Carbon Wood*	Tweed Moss*	
			Matt Weiß	Sand*	*HPL FARBEN

SET-PREIS = WASCHBECKEN UND UNTERSCHRANK, (OHNE SPIEGEL ODER SPIEGELSCHRANK)

Siena und Pisa weiß glänzend	Siena und Pisa Matt	Sienna en Pisa Matt Grau und Duo Color	Amy weißer Glanz	Amy Color	Basalt
€ 1782	€ 1834	€ 1694	€ 1798	€ 1952	€ 2060

Spiegel				
A € 397,48	G100* von € 1000 für € 824	O € 663,68	S € 578	V € 588,96
B € 389,28	H* von € 902 für € 452	P € 542,44	T € 524,22	W € 671,2
C € 443,98	M100 W € 662,78	Q € 632,7	U von € 631,8 für € 379,08	
F € 582,56	M100 Z € 722,98			

Spiegelschrank
D € 772
Option: Aufpreis Siebdruckkante in Spiegeltür für spk. D € 130
Lumina 01 € 2042
Lumina 02 € 2092

* Die Spiegel G100 und H sind verfügbar, solange der Vorrat reicht. Bitte wenden Sie sich an unser Büropersonal.

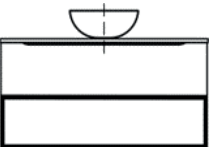
TYPE 6	Set Unterschrank 1010 mm / Deckblatt und Aufbauschale	BESCHREIBUNG	FARBEN		
		Bestehend aus Unterschrank 1x Schublade, mit Rahmen matt Schwarz und einlege, Aufbaugriff Modell Noëlla Chrom, Edelstahl, matt schwarz, matt weiß, Messing, Gun Metal oder Dark Bronze. HPL Platte, Inkl. 1x Aufbauschale.	Hochglanz Weiß	Sequoia*	Urban Oak*
			Nebraska Eiche*	Brandy*	
			Zambia Black	Rusty*	
			Navarro Eiche*	Nero*	
			Oak Grain*	Keltic Tan*	
			Congo Brown*	Tweed beige*	
			Carbon Wood*	Tweed Moss*	
			Matt Weiß	Sand*	*HPL FARBEN

SET-PREIS = WASCHBECKEN UND UNTERSCHRANK, (OHNE SPIEGEL ODER SPIEGELSCHRANK)

Siena und Pisa weiß glänzend	Siena und Pisa Matt	Sienna en Pisa Matt Grau und Duo Color	Amy weißer Glanz	Amy Color	Basalt
€ 1782	€ 1834	€ 1694	€ 1798	€ 1952	€ 2060

Spiegel				
A € 397,48	G100* von € 1000 für € 824	O € 663,68	S € 578	V € 588,96
B € 389,28	H* von € 902 für € 452	P € 542,44	T € 524,22	W € 671,2
C € 443,98	M100 W € 662,78	Q € 632,7	U von € 631,8 für € 379,08	
F € 582,56	M100 Z € 722,98			

Spiegelschrank
D € 772
Option: Aufpreis Siebdruckkante in Spiegeltür für spk. D € 130
Lumina 01 € 2042
Lumina 02 € 2092

* Die Spiegel G100 und H sind verfügbar, solange der Vorrat reicht. Bitte wenden Sie sich an unser Büropersonal.

100 CM - TYPE UNTERSCHRÄNKE / DECKBLATT UND AUFBAUSCHÜSSEL

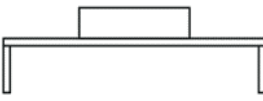
TYPE 9	Set 1010 mm Halterungen mattschwarz	BESCHREIBUNG	FARBEN		
		Bestehend aus Designbügel matt schwarz und HPL Platte, 1x Aufbauschaale	Hochglanz Weiß	Matt Weiß	Tweed Moss*
			Nebraska Eiche*	Sequoia*	Sand*
			Zambia Black	Brandy*	Urban Oak*
			Navarro Eiche*	Rusty*	
			Oak Grain*	Nero*	
			Congo Brown*	Keltic Tan*	
			Carbon Wood*	Tweed beige*	*HPL FARBEN

SET-PREIS = WASCHBECKEN UND UNTERSCHRANK, (OHNE SPIEGEL ODER SPIEGELSCHRANK)					
Siena und Pisa weiß glänzend	Siena und Pisa Matt	Sienna en Pisa Matt Grau und Duo Color	Amy weißer Glanz	Amy Color	Basalt
€ 1316	€ 1368	€ 1282	€ 1332	€ 1486	€ 1594

Spiegel				
A € 397,48	G100* von € 1000 für € 824	O € 663,68	S € 578	V € 588,96
B € 389,28	H* von € 902 für € 452	P € 542,44	T € 524,22	W € 671,2
C € 443,98	M100 W € 662,78	Q € 632,7	U von € 631,8 für € 379,08	
F € 582,56	M100 Z € 722,98			

Spiegelschrank
D € 772
Option: Aufpreis Siebdruckkante in Spiegeltür für spk. D € 130
Lumina 01 € 2042
Lumina 02 € 2092

* Die Spiegel G100 und H sind verfügbar, solange der Vorrat reicht. Bitte wenden Sie sich an unser Büropersonal.

TYPE 9	Set 1010 mm / Rahmen Matt Schwarz mit Einlegeboden	BESCHREIBUNG	FARBEN EINLEGEBODEN		FARBEN ABDECKPLATTEN	
		Bestehend aus Rahmen Mattschwarz mit Einlege Boden, Deckblatt HPL, 1x Aufbauschaale	Hochglanz Weiß	Sequoia	Nebraska Eiche*	Keltic Tan*
			Nebraska Eiche	Nero	Navarro Eiche*	Tweed Beige*
			Navarro Eiche	Rusty	Oak Grain*	Tweed Moss*
			Matt Weiß	Keltic Tan	Carbon Wood*	Sand*
			Brandy	Tweed Beige	Congo Brown*	Urban Oak*
			Oak Grain	Tweed Moss	Sequoia*	
			Zambia Black	Sand	Brandy*	
			Carbon Wood	Urban Oak	Rusty*	
			Congo Brown		Nero*	*HPL FARBEN















SET-PREIS = WASCHBECKEN UND UNTERSCHRANK, (OHNE SPIEGEL ODER SPIEGELSCHRANK)					
Siena und Pisa weiß glänzend	Siena und Pisa Matt	Sienna en Pisa Matt Grau und Duo Color	Amy weißer Glanz	Amy Color	Basalt
€ 1410	€ 1462	€ 1376	€ 1426	€ 1580	€ 1688

Spiegel				
A € 397,48	G100* von € 1000 für € 824	O € 663,68	S € 578	V € 588,96
B € 389,28	H* von € 902 für € 452	P € 542,44	T € 524,22	W € 671,2
C € 443,98	M100 W € 662,78	Q € 632,7	U von € 631,8 für € 379,08	
F € 582,56	M100 Z € 722,98			

Spiegelschrank
D € 772
Option: Aufpreis Siebdruckkante in Spiegeltür für spk. D € 130
Lumina 01 € 2042
Lumina 02 € 2092

* Die Spiegel G100 und H sind verfügbar, solange der Vorrat reicht. Bitte wenden Sie sich an unser Büropersonal.

100 CM - TYPE SPIEGEL / SPIEGELSCHRANK A T/M W

TYPE SPIEGEL A T/M W		
 <p>Spiegel A Rechteckiger Spiegel, Sensor-Schalter auf dem Spiegel, Dimmschalter an der unteren Seite des Spiegels. Es besteht die Möglichkeit eine Aufbau Lampe zu montieren</p>	 <p>Spiegel B LED Spiegel mit 2 vertikaler Lichtstreifen</p>	 <p>Spiegel C LED Spiegel mit 1 horizontaler Lichtstreifen</p>
 <p>Spiegel F2.0 Horizontale Beleuchtung (Tx), Spiegelheizung, indirekte LED unten, beleuchteter Vergrößerungsspiegel und Sensor unten</p>	 <p>Spiegel G* Runder Spiegel mit indirekter LED-Beleuchtung umlaufend. Farbwechselfähigkeit Kaltweiß/Warmweiß Spiegelheizung, Touch Schalter, beleuchteter Vergrößerungsspiegel. Wahlweise 100cm Durchmesser</p>	 <p>Spiegel H* Spiegel mit indirekter LED-Beleuchtung Umlaufend, Spiegelheizung, Touch Schalter, beleuchteter Vergrößerungsspiegel</p>
 <p>Spiegel M Runder Spiegel weiß oder schwarz, 100cm, LED-Beleuchtung, Dimmfunktion, Spiegelheizung, Farbwechsel 3 Positionen weiß, Touch-Steuerung</p>	 <p>Spiegel O Ausgestattet mit indirekter LED-Beleuchtung rundum, Farbwechsel, Spiegelheizung, Touch-Bedienelemente und Uhr</p>	 <p>Spiegel P Ausgestattet mit Rahmen rundum in mattschwarz, und indirekter LED-Beleuchtung rundum, Farbwechsel, Spiegelheizung und Touche Schalterung</p>
 <p>Spiegel Q Ausgestattet mit LED-Beleuchtung oben und indirekter LED, Spiegelseiten, Farbwechsel, Spiegelheizung, Touch-Steuerung</p>	 <p>Spiegel S Ausgestattet mit LED-Beleuchtung links und rechts und indirekter LED, Farbwechsel, Spiegelheizung, Touch-Steuerung</p>	 <p>Spiegel T Runder Spiegel 100cm ausgestattet mit indirekter LED rundum, Farbwechsel, Dimmer, Touch-Steuerung</p>
 <p>Spiegel U* Runder Spiegel 100cm ausgestattet mit rundum indirektem LED, Farbwechsel, Dimmer, Spiegelheizung und Touch-Steuerung</p>	 <p>Spiegel V Freie Form Spiegel 80cm ausgestattet mit rundum indirektem LED, Farbwechsel, Dimmer, Spiegelheizung und Sensor-Steuerung</p>	 <p>Spiegel W Rechteckiger Spiegel mit direkter und indirekter LED-Beleuchtung, ausgestattet mit Farbwechsel, Dimmfunktion, Spiegelheizung und Touch-Bedienung</p>

* Die Spiegel G100, H, I und U sind verfügbar, solange der Vorrat reicht. Bitte wenden Sie sich an unser Büropersonal.

TYPE SPIEGELSCHRANK D, LUMINA 01 & LUMINA 02		
 <p>Spiegelschrank D Es besteht die Möglichkeit eine Aufbau Lampe zu montieren. Extra Option: Indirekte LED Beleuchtung unten 50 cm. Extra Option: Siebdruckante Unterseite der Spiegeltür</p>	 <p>Spiegelschrank LUMINA 01 Einbau-Spiegelschrank zum Einbau in die Wand, ausgestattet mit direkter LED-Beleuchtung rundum, Farbwechsel, dimmbar, Spiegelheizung, Touchbar unten, Schalter/Steckdose (Max. 1000W) und Glasablagen.</p>	 <p>Spiegelschrank LUMINA 02 Aufbau-Spiegelschrank zur Aufbau-Montage an der Wand, ausgestattet mit direkter LED-Beleuchtung rundum, Farbwechsel, dimmbar, Spiegelheizung, Touchbar unten, Schalter/Steckdose (Max. 1000W) und Glasablagen.</p>

HOCHSCHRÄNKE UND HALBEHOHE RAHMEN

HOCHSCHRÄNKE**	FARBEN	AUFPREIS*
HOCHSCHRÄNKE Type 1, 3, 5, 7 UND 9		
Hochschrank mit 2 Volltüren, grifflos in Holz, Aluminium oder Schwarz matt, links- oder rechtsdrehend. 35cm x 29cm x 165cm (BxTxH)	17 Farben wie bei den Unterschränken Type 1, 3, 5, 7 und 9	€ 652
Hochschrank mit 2 Glastüren oder 1 Glastür in schwarzem Rahmen, grifflos in Holz, Aluminium oder Schwarz matt, links- oder rechtsdrehend. 35cm x 29cm x 165cm (BxTxH)		€ 586
Hochschrank mit 2 Volltüren, grifflos in Holz, Aluminium oder Schwarz matt, links- oder rechtsdrehend. 45cm x 29cm x 165cm (BxTxH)		€ 794
Hochschrank mit 2 Glastüren oder 1 Glastür in schwarzem Rahmen, grifflos in Holz, Aluminium oder Schwarz matt, links- oder rechtsdrehend. 45cm x 29cm x 165cm (BxTxH)		€ 716

HOCHSCHRÄNKE Type 2, 6 UND 9		
Hochschrank mit 2 Volltüren, Aufputz-Griff Modell Noella: in Chrom, Edelstahl, Schwarz matt, Weiß matt, Kupfer, Messing, Dark bronze und Gun Metal, links- oder rechtsdrehend. 35cm x 29cm x 165cm (BxTxH)	17 Farben wie bei den Unterschränken Type 2, 6 und 9	€ 652
Hochschrank mit 2 Volltüren, Aufputz-Griff Modell Noella: in Chrom, Edelstahl, Schwarz matt, Weiß matt, Kupfer, Messing, Dark bronze und Gun Metal, links- oder rechtsdrehend. 45cm x 29cm x 165cm (BxTxH)		€ 794

HALBHOHE SCHRÄNKE Type 1,2,3,5,6,7,9**		AUFPREIS*
Halbhoher Schrank mit 1 Volltür, grifflos in Holz, Aluminium oder Schwarz matt, oder mit aufgesetztem Griff Noella in verschiedenen Farben, links oder rechts drehbar. 35cm x 29cm x 85cm (BxTxH)		€ 466
Halbhoher Schrank mit 1 Volltür, grifflos in Holz, Aluminium oder Schwarz matt, oder mit aufgesetztem Griff Noella in verschiedenen Farben, links oder rechts drehbar. 45cm x 29cm x 165cm (BxTxH)		€ 502

HALB HOHER SCHRANK MIT RAHMEN	AUFPREIS*
1000 x 350 x 290 mm	€ 584
1000 x 450 x 290 mm	€ 584

HOHER RAHMEN FÜR HOCHSCHRANK	AUFPREIS*
1650 x 290 x 150 mm	€ 568

BELEUCHTUNG UND ZUBEHÖR

AUFBAULAMPE LED FÜR TYPE Spiegel A	AUFPREIS**
Modell Straight Chrom, Matt Schwarz, Matt Weiß 500 mm	€ 104
Modell Level Aluminium, 500 mm	€ 104
Modell Tube Aluminium, Matt Schwarz 1000 mm	€ 116

AUFBAULAMPE LED FÜR TYPE Spiegelschrank D	AUFPREIS**
Modell Straight Chrom, Matt Schwarz, Matt Weiß 500 mm	€ 104
Modell Level Aluminium, 500 mm	€ 104
Modell Tube Aluminium, Matt Schwarz 1000 mm	€ 116

DOPPELSTECKDOSE	AUFPREIS**
Schwarz für Spiegelschrank modell D	€ 72

HANGELEUCHTEN	AUFPREIS**
Modell Palermo	€ 152
Modell Verona	€ 152
Wandhalterung für Hängelampe Palermo und Verona	€ 26

Push-open ablaufgarnitur	AUFPREIS**
Chrom	€ 52
Hochglanzweiß, Matt Schwarz	€ 74

Freeflow ablaufgarnitur metal	AUFPREIS**
Chrom	€ 28
Matt Schwarz, rostfreier Stahl, Gun Metal, Messing	€ 48
Hochglanzweiß	€ 74

Siphon Metal	AUFPREIS**
Chrom	€ 64
Matt Schwarz, rostfreier Stahl, Gun Metal, Messing, Kupfer	€ 98

Eckventil-Set mit Anschlusschlauch	AUFPREIS**
Chrom, Matt schwarz, Rostfreier Stahl, Gun Metal, Messing	€ 74

** Hochschrank, Hoher, Halb Hoher und Halb Hoher Schrank mit Rahmen gegen Aufpreis netto nur beim Kauf eines Sets.

** Zubehör zum Netto-Mehrpriestur beim Kauf eines Sets.

120 CM - TYPE UNTERSCHRANK / WASCHTISCH

TYPE 1	Set 1210mm Unterschränk / Waschtisch	BESCHREIBUNG	FARBEN		
		Bestehend aus Unterschränk, 2 Schubladen, 2x Holzgriffleiste oder 2x Griffleiste Aluminium oder schwarz matt, Waschbecken	Hochglanz Weiß	Matt Weiß	Tweed Moss
			Nebraska Eiche	Sequoia	Sand
			Zambia Black	Brandy	Urban Oak
			Navarro Eiche	Rusty	
			Oak Grain	Nero	
			Congo Brown	Keltic Tan	
			Carbon Wood	Tweed beige	

SET-PREIS = WASCHBECKEN UND UNTERSCHRANK, (OHNE SPIEGEL ODER SPIEGELSCHRANK)

Epic glänzend	Epic matt	Slimline / Soft glans	Soft matt	Quadro / Cube glänzend	Cube matt	Glacier
€ 1668	€ 1944	€ 1380	€ 1770	€ 1760	€ 2074	€ 2044

Spiegel				
A € 467,7	G100* von € 1000 für € 824	M120 Z € 1028,38	S € 660,06	V € 671
B € 414,82	H* von € 956 für € 478	O € 763,98	T € 660,98	W € 746,68
C € 485,92	I* von € 1210 für € 966	P € 542,44	U von € 987,34 für € 592,4	
F € 652,76	M120 W € 931,72	Q € 752,1		

Spiegelschränk
D € 830
Option: Aufpreis Siebdruckkante in Spiegeltür für spk. D € 214
Lumina 01 € 2146
Lumina 02 € 2196

* Die Spiegel G100, H und I sind verfügbar, solange der Vorrat reicht. Bitte wenden Sie sich an unser Büropersonal.

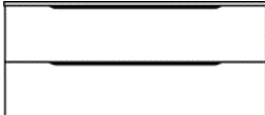
TYPE 2	Set 1210mm Unterschränk / Waschtisch	BESCHREIBUNG	FARBEN		
		Bestehend aus Unterschränk, 2 Schubladen, Aufsatzgriff Noella in: Chrom, Edelstahl, matt schwarz, matt weiß, kupfer, Messing, gun metal oder dark bronze, Waschbecken	Hochglanz Weiß	Matt Weiß	Tweed Moss
			Nebraska Eiche	Sequoia	Sand
			Zambia Black	Brandy	Urban Oak
			Navarro Eiche	Rusty	
			Oak Grain	Nero	
			Congo Brown	Keltic Tan	
			Carbon Wood	Tweed beige	

SET-PREIS = WASCHBECKEN UND UNTERSCHRANK, (OHNE SPIEGEL ODER SPIEGELSCHRANK)

Epic glänzend	Epic matt	Slimline / Soft glans	Soft matt	Quadro / Cube glänzend	Cube matt	Glacier
€ 1668	€ 1944	€ 1380	€ 1770	€ 1760	€ 2074	€ 2044

Spiegel				
A € 467,7	G100* von € 1000 für € 824	M120 Z € 1028,38	S € 660,06	V € 671
B € 414,82	H* von € 956 für € 478	O € 763,98	T € 660,98	W € 746,68
C € 485,92	I* von € 1210 für € 966	P € 542,44	U von € 987,34 für € 592,4	
F € 652,76	M120 W € 931,72	Q € 752,1		

Spiegelschränk
D € 830
Option: Aufpreis Siebdruckkante in Spiegeltür für spk. D € 214
Lumina 01 € 2146
Lumina 02 € 2196

* Die Spiegel G100, H und I sind verfügbar, solange der Vorrat reicht. Bitte wenden Sie sich an unser Büropersonal.

120 CM - TYPE UNTERSCHRANK / WASCHTISCH

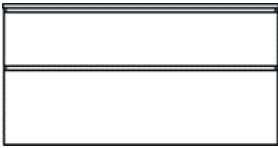
TYPE 3	Set 1210mm Unterschrank / Waschtisch	BESCHREIBUNG	FARBEN		
		Bestehend aus hohem Unterschrank 60cm Höhe, 2 Schubladen, 2x Holzgriff mit zwei normale Fronten	Hochglanz Weiß	Matt Weiß	Tweed Moss
			Nebraska Eiche	Sequoia	Sand
			Zambia Black	Brandy	Urban Oak
			Navarro Eiche	Rusty	
			Oak Grain	Nero	
			Congo Brown	Keltic Tan	
			Carbon Wood	Tweed beige	

SET-PREIS = WASCHBECKEN UND UNTERSCHRANK, (OHNE SPIEGEL ODER SPIEGELSCHRANK)						
Epic glänzend	Epic matt	Slimline / Soft glans	Soft matt	Quadro / Cube glänzend	Cube matt	Glacier
€ 1808	€ 2084	€ 1520	€ 1910	€ 1900	€ 2214	€ 2184

Spiegel				
A € 467,7	G100* von € 1000 für € 824	M120 Z € 1028,38	S € 660,06	V € 671
B € 414,82	H* von € 956 für € 478	O € 763,98	T € 660,98	W € 746,68
C € 485,92	I* von € 1210 für € 966	P € 542,44	U von € 987,34 für € 592,4	
F € 652,76	M120 W € 931,72		Q € 752,1	

Spiegelschrank
D € 830
Option: Aufpreis Siebdruckkante in Spiegeltür für spk. D € 214
Lumina 01 € 2146
Lumina 02 € 2196

* Die Spiegel G100, H und I sind verfügbar, solange der Vorrat reicht. Bitte wenden Sie sich an unser Büropersonal.

120 CM - TYPE UNTERSCHRANK / WASCHTISCH / Rahmen

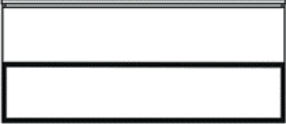
TYPE 1	set 1210 mm onderkast / wastafel	BESCHREIBUNG	FARBEN		
		Bestehend aus Unterschränk 1 Schublade / Holzgriff in Möbelfarbe oder Griff schwarz matt, Rahmen matt schwarz mit einlege in Möbelfarbe, Waschbecken	Hochglanz Weiß	Matt Weiß	Tweed Moss
			Nebraska Eiche	Sequoia	Sand
			Zambia Black	Brandy	Urban Oak
			Navarro Eiche	Rusty	
			Oak Grain	Nero	
			Congo Brown	Keltic Tan	
			Carbon Wood	Tweed beige	

SET-PREIS = WASCHBECKEN UND UNTERSCHRANK, (OHNE SPIEGEL ODER SPIEGELSCHRANK)						
Epic glänzend	Epic matt	Slimline / Soft glans	Soft matt	Quadro / Cube glänzend	Cube matt	Glacier
€ 1976	€ 2252	€ 1688	€ 2078	€ 2068	€ 2382	€ 2352

Spiegel				
A € 467,7	G100* von € 1000 für € 824	M120 Z € 1028,38	S € 660,06	V € 671
B € 414,82	H* von € 956 für € 478	O € 763,98	T € 660,98	W € 746,68
C € 485,92	I* von € 1210 für € 966	P € 542,44	U von € 987,34 für € 592,4	
F € 652,76	M120 W € 931,72	Q € 752,1		

Spiegelschränk
D € 830
Option: Aufpreis Siebdruckkante in Spiegeltür für spk. D € 214
Lumina 01 € 2146
Lumina 02 € 2196

* Die Spiegel G100, H und I sind verfügbar, solange der Vorrat reicht. Bitte wenden Sie sich an unser Büropersonal.

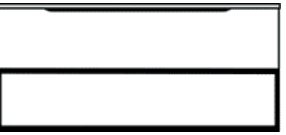
TYPE 2	set 1210 mm onderkast / wastafel	BESCHREIBUNG	FARBEN		
		Bestehend aus Unterschränk 1x Schublade, mit Rahmen matt Schwarz und einlege, Aufbaugriff Modell Noëlla Chrom, Edelstahl, matt schwarz, matt weiß, Messing, Gun Metal oder Dark Bronze. Waschtisch.	Hochglanz Weiß	Matt Weiß	Tweed Moss
			Nebraska Eiche	Sequoia	Sand
			Zambia Black	Brandy	Urban Oak
			Navarro Eiche	Rusty	
			Oak Grain	Nero	
			Congo Brown	Keltic Tan	
			Carbon Wood	Tweed beige	

SET-PREIS = WASCHBECKEN UND UNTERSCHRANK, (OHNE SPIEGEL ODER SPIEGELSCHRANK)						
Epic glänzend	Epic matt	Slimline / Soft glans	Soft matt	Quadro / Cube glänzend	Cube matt	Glacier
€ 1976	€ 2252	€ 1688	€ 2078	€ 2068	€ 2382	€ 2352

Spiegel				
A € 467,7	G100* von € 1000 für € 824	M120 Z € 1028,38	S € 660,06	V € 671
B € 414,82	H* von € 956 für € 478	O € 763,98	T € 660,98	W € 746,68
C € 485,92	I* von € 1210 für € 966	P € 542,44	U von € 987,34 für € 592,4	
F € 652,76	M120 W € 931,72	Q € 752,1		

Spiegelschränk
D € 830
Option: Aufpreis Siebdruckkante in Spiegeltür für spk. D € 214
Lumina 01 € 2146
Lumina 02 € 2196

* Die Spiegel G100, H und I sind verfügbar, solange der Vorrat reicht. Bitte wenden Sie sich an unser Büropersonal.

120 CM - TYPE UNTERSCHRÄNKE / DECKBLATT UND AUFBAUSCHÜSSEL

TYPE 5	Set Unterschrank 1210 mm / Deckblatt und Aufbauschaale	BESCHREIBUNG	FARBEN		
		Bestehend aus Unterschrank, 2 Schubladen, 2x Griffleiste Holz, oder 2x Griffleiste Aluminium oder schwarz matt, HPL Platte, inkl. 2x Aufbauschaale	Hochglanz Weiß	Sequoia*	Urban Oak*
			Nebraska Eiche*	Brandy*	
			Zambia Black	Rusty*	
			Navarro Eiche*	Nero*	
			Oak Grain*	Keltic Tan*	
			Congo Brown*	Tweed beige*	
			Carbon Wood*	Tweed Moss*	
			Matt Weiß	Sand*	*HPL FARBEN

SET-PREIS = WASCHBECKEN UND UNTERSCHRANK, (OHNE SPIEGEL ODER SPIEGELSCHRANK)

Siena und Pisa weiß glänzend	Siena und Pisa Matt	Sienna en Pisa Matt Grau und Duo Color	Amy weißer Glanz	Amy Color	Basalt
€ 1778	€ 1888	€ 1714	€ 1814	€ 2116	€ 2338

Spiegel					
A € 467,7	G100* von € 1000 für € 824	M120 Z € 1028,38	S € 660,06	V € 671	
B € 414,82	H* von € 956 für € 478	O € 763,98	T € 660,98	W € 746,68	
C € 485,92	I* von € 1210 für € 966	P € 542,44	U von € 987,34 für € 592,4		
F € 652,76	M120 W € 931,72	Q € 752,1			

Spiegelschrank
D € 830
Option: Aufpreis Siebdruckkante in Spiegeltür für spk. D € 214
Lumina 01 € 2146
Lumina 02 € 2196

* Die Spiegel G100, H und I sind verfügbar, solange der Vorrat reicht. Bitte wenden Sie sich an unser Büropersonal.

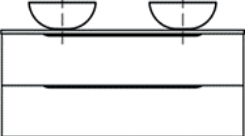
TYPE 6	Set Unterschrank 1210 mm / Deckblatt und Aufbauschaale	BESCHREIBUNG	FARBEN		
		Bestehend aus Unterschrank 2x Schublade, mit Rahmen matt Schwarz und einlege, Aufbaugriff Modell Noëlla Chrom, Edelstahl, matt schwarz, matt weiß, Messing, Gun Metal oder Dark Bronze. HPL Platte, Inkl. 2x Aufbauschaale.	Hochglanz Weiß	Sequoia*	Urban Oak*
			Nebraska Eiche*	Brandy*	
			Zambia Black	Rusty*	
			Navarro Eiche*	Nero*	
			Oak Grain*	Keltic Tan*	
			Congo Brown*	Tweed beige*	
			Carbon Wood*	Tweed Moss*	
			Matt Weiß	Sand*	*HPL FARBEN

SET-PREIS = WASCHBECKEN UND UNTERSCHRANK, (OHNE SPIEGEL ODER SPIEGELSCHRANK)

Siena und Pisa weiß glänzend	Siena und Pisa Matt	Sienna en Pisa Matt Grau und Duo Color	Amy weißer Glanz	Amy Color	Basalt
€ 1778	€ 1888	€ 1714	€ 1814	€ 2116	€ 2338

Spiegel					
A € 467,7	G100* von € 1000 für € 824	M120 Z € 1028,38	S € 660,06	V € 671	
B € 414,82	H* von € 956 für € 478	O € 763,98	T € 660,98	W € 746,68	
C € 485,92	I* von € 1210 für € 966	P € 542,44	U von € 987,34 für € 592,4		
F € 652,76	M120 W € 931,72	Q € 752,1			

Spiegelschrank
D € 830
Option: Aufpreis Siebdruckkante in Spiegeltür für spk. D € 214
Lumina 01 € 2146
Lumina 02 € 2196

* Die Spiegel G100, H und I sind verfügbar, solange der Vorrat reicht. Bitte wenden Sie sich an unser Büropersonal.

120 CM - TYPE UNTERSCHRÄNKE / DECKBLATT UND AUFBAUSCHÜSSEL

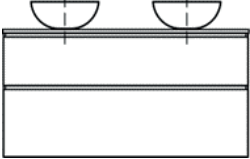
TYPE 7	Set Unterschrank 1210 mm / Deckblatt und Aufbauschaale	BESCHREIBUNG	FARBEN		
		Bestehend aus Unterschrank 60 cm hoch, 2 Schubladen, 2x Griffleiste Holz mit zwei normalen Fronten	Hochglanz Weiß	Sequoia*	Urban Oak*
			Nebraska Eiche*	Brandy*	
			Zambia Black	Rusty*	
			Navarro Eiche*	Nero*	
			Oak Grain*	Keltic Tan*	
			Congo Brown*	Tweed beige*	
			Carbon Wood*	Tweed Moss*	
			Matt Weiß	Sand*	*HPL FARBEN

SET-PREIS = WASCHBECKEN UND UNTERSCHRANK, (OHNE SPIEGEL ODER SPIEGELSCHRANK)					
Siena und Pisa weiß glänzend	Siena und Pisa Matt	Sienna en Pisa Matt Grau und Duo Color	Amy weißer Glanz	Amy Color	Basalt
€ 1928	€ 2038	€ 1864	€ 1964	€ 2266	€ 2488

Spiegel				
A € 467,7	G100* von € 1000 für € 824	M120 Z € 1028,36	S € 660,06	V € 671
B € 414,82	H* von € 956 für € 478	O € 763,98	T € 660,98	W € 746,68
C € 485,92	I* von € 1210 für € 966	P € 542,44	U von € 987,34 für € 592,4	
F € 652,76	M120 W € 931,72	Q € 752,1		

Spiegelschrank
D € 830
Option: Aufpreis Siebdruckkante in Spiegeltür für spk. D € 214
Lumina 01 € 2146
Lumina 02 € 2196

* Die Spiegel G100, H und I sind verfügbar, solange der Vorrat reicht. Bitte wenden Sie sich an unser Büropersonal.

120 CM - TYPE UNTERSCHRÄNKE / DECKBLATT UND AUFBAUSCHÜSSEL

TYPE 5	Set Unterschrank 1210 mm / Deckblatt und Aufbauschale	BESCHREIBUNG	FARBEN		
		Bestehend aus Unterschrank 1x Schublade, mit Rahmen matt Schwarz und einlege, 1x Griffleiste Holz, HPL Platte, Inkl. 2x Aufbauschale.	Hochglanz Weiß	Sequoia*	Urban Oak*
			Nebraska Eiche*	Brandy*	
			Zambia Black	Rusty*	
			Navarro Eiche*	Nero*	
			Oak Grain*	Keltic Tan*	
			Congo Brown*	Tweed beige*	
			Carbon Wood*	Tweed Moss*	
			Matt Weiß	Sand*	*HPL FARBEN

SET-PREIS = WASCHBECKEN UND UNTERSCHRANK, (OHNE SPIEGEL ODER SPIEGELSCHRANK)

Siena und Pisa weiß glänzend	Siena und Pisa Matt	Sienna en Pisa Matt Grau und Duo Color	Amy weißer Glanz	Amy Color	Basalt
€ 2096	€ 2206	€ 2032	€ 2132	€ 2434	€ 2656

Spiegel					
A € 467,7	G100* von € 1000 für € 824	M120 Z € 1028,38	S € 660,06	V € 671	
B € 414,82	H* von € 956 für € 478	O € 763,98	T € 660,98	W € 746,68	
C € 485,92	I* von € 1210 für € 966	P € 542,44	U von € 987,34 für € 592,4		
F € 652,76	M120 W € 931,72	Q € 752,1			

Spiegelschrank
D € 830
Option: Aufpreis Siebdruckkante in Spiegeltür für spk. D € 214
Lumina 01 € 2146
Lumina 02 € 2196

* Die Spiegel G100, H und I sind verfügbar, solange der Vorrat reicht. Bitte wenden Sie sich an unser Büropersonal.

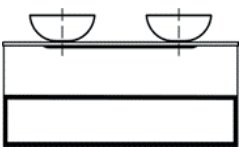
TYPE 6	Set Unterschrank 1210 mm / Deckblatt und Aufbauschale	BESCHREIBUNG	FARBEN		
		Bestehend aus Unterschrank 1x Schublade, mit Rahmen matt Schwarz und einlege, Aufbaugriff Modell Noëlla Chrom, Edelstahl, matt schwarz, matt weiß, Messing, Gun Metal oder Dark Bronze. HPL Platte, Inkl. 2x Aufbauschale.	Hochglanz Weiß	Sequoia*	Urban Oak*
			Nebraska Eiche*	Brandy*	
			Zambia Black	Rusty*	
			Navarro Eiche*	Nero*	
			Oak Grain*	Keltic Tan*	
			Congo Brown*	Tweed beige*	
			Carbon Wood*	Tweed Moss*	
			Matt Weiß	Sand*	*HPL FARBEN

SET-PREIS = WASCHBECKEN UND UNTERSCHRANK, (OHNE SPIEGEL ODER SPIEGELSCHRANK)

Siena und Pisa weiß glänzend	Siena und Pisa Matt	Sienna en Pisa Matt Grau und Duo Color	Amy weißer Glanz	Amy Color	Basalt
€ 2096	€ 2206	€ 2032	€ 2132	€ 2434	€ 2656

Spiegel					
A € 467,7	G100* von € 1000 für € 824	M120 Z € 1028,38	S € 660,06	V € 671	
B € 414,82	H* von € 956 für € 478	O € 763,98	T € 660,98	W € 746,68	
C € 485,92	I* von € 1210 für € 966	P € 542,44	U von € 987,34 für € 592,4		
F € 652,76	M120 W € 931,72	Q € 752,1			

Spiegelschrank
D € 830
Option: Aufpreis Siebdruckkante in Spiegeltür für spk. D € 214
Lumina 01 € 2146
Lumina 02 € 2196

* Die Spiegel G100, H und I sind verfügbar, solange der Vorrat reicht. Bitte wenden Sie sich an unser Büropersonal.

120 CM - TYPE UNTERSCHRÄNKE / DECKBLATT UND AUFBAUSCHÜSSEL

TYPE 9	Set 1210 mm Halteungen mattschwarz	BESCHREIBUNG	FARBEN		
		Bestehend aus Designbügel matt schwarz und HPL Platte, 2x Aufbauschaale	Hochglanz Weiß	Matt Weiß	Tweed Moss*
			Nebraska Eiche*	Sequoia*	Sand*
			Zambia Black	Brandy*	Urban Oak*
			Navarro Eiche*	Rusty*	
			Oak Grain*	Nero*	
			Congo Brown*	Keltic Tan*	
			Carbon Wood*	Tweed beige*	*HPL FARBEN

SET-PREIS = WASCHBECKEN UND UNTERSCHRANK, (OHNE SPIEGEL ODER SPIEGELSCHRANK)					
Siena und Pisa weiß glänzend	Siena und Pisa Matt	Sienna en Pisa Matt Grau und Duo Color	Amy weißer Glanz	Amy Color	Basalt
€ 1556	€ 1666	€ 1492	€ 1592	€ 1894	€ 2116

Spiegel				
A € 467,7	G100* von € 1000 für € 824	M120 Z € 1028,38	S € 660,06	V € 671
B € 414,82	H* von € 956 für € 478	O € 763,98	T € 660,98	W € 746,68
C € 485,92	I* von € 1210 für € 966	P € 542,44	U von € 987,34 für € 592,4	
F € 652,76	M120 W € 931,72	Q € 752,1		

Spiegelschrank
D € 830
Option: Aufpreis Siebdruckkante in Spiegeltür für spk. D € 214
Lumina 01 € 2146
Lumina 02 € 2196

* Die Spiegel G100, H und I sind verfügbar, solange der Vorrat reicht. Bitte wenden Sie sich an unser Büropersonal.

TYPE 9	Set 1210 mm / Rahmen Matt Schwarz mit Einlegeboden	BESCHREIBUNG	FARBEN EINLEGEBÖDEN		FARBEN ABDECKPLATTEN	
		Bestehend aus Rahmen Mattschwarz mit Einlege Bodena, Deckblatt HPL, 2x Aufbauschaale	Hochglanz Weiß	Sequoia	Nebraska Eiche*	Keltic Tan*
			Nebraska Eiche	Nero	Navarro Eiche*	Tweed Beige*
			Navarro Eiche	Rusty	Oak Grain*	Tweed Moss*
			Matt Weiß	Keltic Tan	Carbon Wood*	Sand*
			Brandy	Tweed Beige	Congo Brown*	Urban Oak*
			Oak Grain	Tweed Moss	Sequoia*	
			Zambia Black	Sand	Brandy*	
			Carbon Wood	Urban Oak	Rusty*	
			Congo Brown		Nero*	*HPL FARBEN











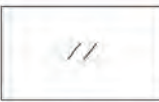





SET-PREIS = WASCHBECKEN UND UNTERSCHRANK, (OHNE SPIEGEL ODER SPIEGELSCHRANK)					
Siena und Pisa weiß glänzend	Siena und Pisa Matt	Sienna en Pisa Matt Grau und Duo Color	Amy weißer Glanz	Amy Color	Basalt
€ 1682	€ 1792	€ 1618	€ 1718	€ 2020	€ 2242

Spiegel				
A € 467,7	G100* von € 1000 für € 824	M120 Z € 1028,38	S € 660,06	V € 671
B € 414,82	H* von € 956 für € 478	O € 763,98	T € 660,98	W € 746,68
C € 485,92	I* von € 1210 für € 966	P € 542,44	U von € 987,34 für € 592,4	
F € 652,76	M120 W € 931,72	Q € 752,1		

Spiegelschrank
D € 830
Option: Aufpreis Siebdruckkante in Spiegeltür für spk. D € 214
Lumina 01 € 2146
Lumina 02 € 2196

* Die Spiegel G100, H und I sind verfügbar, solange der Vorrat reicht. Bitte wenden Sie sich an unser Büropersonal.

120 CM - TYPE SPIEGEL / SPIEGELSCHRANK A T/M W

TYPE SPIEGEL A T/M W		
 <p>Spiegel A Rechteckiger Spiegel, Sensor-Schalter auf dem Spiegel, Dimmschalter an der unteren Seite des Spiegels. Es besteht die Möglichkeit eine Aufbau Lampe zu montieren</p>	 <p>Spiegel B LED Spiegel mit 2 vertikaler Lichtstreifen</p>	 <p>Spiegel C LED Spiegel mit 1 horizontaler Lichtstreifen</p>
 <p>Spiegel F2.0 Horizontale Beleuchtung (1x), Spiegelheizung, indirekte LED unten, beleuchteter Vergrößerungsspiegel und Sensor unten</p>	 <p>Spiegel G* Runder Spiegel mit indirekter LED-Beleuchtung umlaufend. Farbwechselfähigkeit Kaltweiß/Warmweiß Spiegelheizung, Touch Schalter, beleuchteter Vergrößerungsspiegel. Wahlweise 100cm Durchmesser</p>	 <p>Spiegel H* Spiegel mit indirekter LED-Beleuchtung Umlaufend, Spiegelheizung, Touch Schalter, beleuchteter Vergrößerungsspiegel</p>
 <p>Spiegel I* Ausgestattet mit LED-Beleuchtung im Spiegel, indirekt LED-Beleuchtung Unterseite, Spiegelheizung und Touch-Bedienung, Bluetooth, Steckdose, beleuchteter Vergrößerungsspiegel</p>	 <p>Spiegel M Runder Spiegel weiß oder schwarz, 120cm, LED-Beleuchtung, Dimmfunktion, Spiegelheizung, Farbwechsel 3 Positionen weiß, Touch-Steuerung</p>	 <p>Spiegel O Ausgestattet mit indirekter LED-Beleuchtung rundum, Farbwechsel, Spiegelheizung, Touch-Bedienelemente und Uhr</p>
 <p>Spiegel P Ausgestattet mit Rahmen rundum in mattschwarz, und indirekter LED-Beleuchtung rundum, Farbwechsel, Spiegelheizung und Touche Schalterung</p>	 <p>Spiegel Q Ausgestattet mit LED-Beleuchtung oben und indirekter LED, Spiegelseiten, Farbwechsel, Spiegelheizung, Touch-Steuerung</p>	 <p>Spiegel S Ausgestattet mit LED-Beleuchtung links und rechts und indirekter LED, Farbwechsel, Spiegelheizung, Touch-Steuerung</p>
 <p>Spiegel T Runder Spiegel 120cm ausgestattet mit indirekter LED rundum, Farbwechsel, Dimmer, Touch-Steuerung</p>	 <p>Spiegel U* Runder Spiegel 120cm ausgestattet mit rundum indirektem LED, Farbwechsel, Dimmer, Spiegelheizung und Touch-Steuerung</p>	 <p>Spiegel V Freie Form Spiegel 80cm ausgestattet mit rundum indirektem LED, Farbwechsel, Dimmer, Spiegelheizung und Sensor-Steuerung</p>
 <p>Spiegel W Rechteckiger Spiegel mit direkter und indirekter LED-Beleuchtung, ausgestattet mit Farbwechsel, Dimmfunktion, Spiegelheizung und Touch-Bedienung</p>		

* Die Spiegel G100, H, I und U sind verfügbar, solange der Vorrat reicht. Bitte wenden Sie sich an unser Büropersonal.

TYPE SPIEGELSCHRANK D, LUMINA 01 & LUMINA 02		
 <p>Spiegelschrank D Es besteht die Möglichkeit eine Aufbau Lampe zu montieren. Extra Option: Indirekte LED Beleuchtung unten 50 cm. Extra Option: Siebdruckkante Unterseite der Spiegeltür</p>	 <p>Spiegelschrank LUMINA 01 Einbau-Spiegelschrank zum Einbau in die Wand, ausgestattet mit direkter LED-Beleuchtung rundum, Farbwechsel, dimmbar, Spiegelheizung, Touchbar unten, Schalter/Steckdose (Max. 1000W) und Glasablagen.</p>	 <p>Spiegelschrank LUMINA 02 Aufbau-Spiegelschrank zur Aufbau-Montage an der Wand, ausgestattet mit direkter LED-Beleuchtung rundum, Farbwechsel, dimmbar, Spiegelheizung, Touchbar unten, Schalter/Steckdose (Max. 1000W) und Glasablagen.</p>

HOCHSCHRÄNKE UND HALBEHOHE RAHMEN

HOCHSCHRÄNKE**	FARBEN	AUFPREIS*
HOCHSCHRÄNKE Type 1, 3, 5, 7 UND 9		
Hochschrank mit 2 Volltüren, grifflos in Holz, Aluminium oder Schwarz matt, links- oder rechtsdrehend. 35cm x 29cm x 165cm (BxTxH)	17 Farben wie bei den Unterschränken Type 1, 3, 5, 7 und 9	€ 652
Hochschrank mit 2 Glastüren oder 1 Glastür in schwarzem Rahmen, grifflos in Holz, Aluminium oder Schwarz matt, links- oder rechtsdrehend. 35cm x 29cm x 165cm (BxTxH)		€ 586
Hochschrank mit 2 Volltüren, grifflos in Holz, Aluminium oder Schwarz matt, links- oder rechtsdrehend. 45cm x 29cm x 165cm (BxTxH)		€ 794
Hochschrank mit 2 Glastüren oder 1 Glastür in schwarzem Rahmen, grifflos in Holz, Aluminium oder Schwarz matt, links- oder rechtsdrehend. 45cm x 29cm x 165cm (BxTxH)		€ 716

HOCHSCHRÄNKE Type 2, 6 UND 9		
Hochschrank mit 2 Volltüren, Aufputz-Griff Modell Noella: in Chrom, Edelstahl, Schwarz matt, Weiß matt, Kupfer, Messing, Dark bronze und Gun Metal, links- oder rechtsdrehend. 35cm x 29cm x 165cm (BxTxH)	17 Farben wie bei den Unterschränken Type 2, 6 und 9	€ 652
Hochschrank mit 2 Volltüren, Aufputz-Griff Modell Noella: in Chrom, Edelstahl, Schwarz matt, Weiß matt, Kupfer, Messing, Dark bronze und Gun Metal, links- oder rechtsdrehend. 45cm x 29cm x 165cm (BxTxH)		€ 794

HALBHOHE SCHRÄNKE Type 1,2,3,5,6,7,9**		AUFPREIS*
Halbhoher Schrank mit 1 Volltür, grifflos in Holz, Aluminium oder Schwarz matt, oder mit aufgesetztem Griff Noella in verschiedenen Farben, links oder rechts drehbar. 35cm x 29cm x 85cm (BxTxH)		€ 466
Halbhoher Schrank mit 1 Volltür, grifflos in Holz, Aluminium oder Schwarz matt, oder mit aufgesetztem Griff Noella in verschiedenen Farben, links oder rechts drehbar. 45cm x 29cm x 165cm (BxTxH)		€ 502

HALB HOHER SCHRANK MIT RAHMEN	AUFPREIS*
1000 x 350 x 290 mm	€ 584
1000 x 450 x 290 mm	€ 584

HOHER RAHMEN FÜR HOCHSCHRANK	AUFPREIS*
1650 x 290 x 150 mm	€ 568

BELEUCHTUNG UND ZUBEHÖR

AUFBAULAMPE LED FÜR TYPE Spiegel A	AUFPREIS**
Modell Straight Chrom, Matt Schwarz, Matt Weiß 500 mm	€ 104
Modell Level Aluminium, 500 mm	€ 104
Modell Tube Aluminium, Matt Schwarz 1200 mm	€ 148

AUFBAULAMPE LED FÜR TYPE Spiegelschrank D	AUFPREIS**
Modell Straight Chrom, Matt Schwarz, Matt Weiß 500 mm	€ 104
Modell Level Aluminium, 500 mm	€ 104
Modell Tube Aluminium, Matt Schwarz 1200 mm	€ 148

DOPPELSTECKDOSE	AUFPREIS**
Schwarz für Spiegelschrank modell D	€ 72

HANGELEUCHTEN	AUFPREIS**
Modell Palermo	€ 152
Modell Verona	€ 152
Wandhalterung für Hängelampe Palermo und Verona	€ 26

Push-open ablaufgarnitur	AUFPREIS**
Chrom	€ 52
Hochglanzweiß, Matt Schwarz	€ 74

Freeflow ablaufgarnitur metal	AUFPREIS**
Chrom	€ 28
Matt Schwarz, rostfreier Stahl, Gun Metal, Messing	€ 48
Hochglanzweiß	€ 74

Siphon Metal	AUFPREIS**
Chrom	€ 64
Matt Schwarz, rostfreier Stahl, Gun Metal, Messing, Kupfer	€ 98

Eckventil-Set mit Anschlusschlauch	AUFPREIS**
Chrom, Matt schwarz, Rostfreier Stahl, Gun Metal, Messing	€ 74

** Hochschrank, Hoher, Halb Hoher und Halb Hoher Schrank mit Rahmen gegen Aufpreis netto nur beim Kauf eines Sets.

** Zubehör zum Netto-Mehrpriestur beim Kauf eines Sets.

140 CM - TYPE UNTERSCHRANK / WASCHTISCH

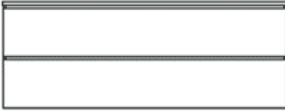
TYPE 1	Set 1410mm Unterschränk / Waschtisch	BESCHREIBUNG	FARBEN		
		Bestehend aus Unterschränk, 2 Schubladen, 2x Holzgriffleiste oder 2x Griffleiste Aluminium oder schwarz matt, Waschbecken	Hochglanz Weiß	Matt Weiß	Tweed Moss
			Nebraska Eiche	Sequoia	Sand
			Zambia Black	Brandy	Urban Oak
			Navarro Eiche	Rusty	
			Oak Grain	Nero	
			Congo Brown	Keltic Tan	
			Carbon Wood	Tweed beige	

Setprijs = Wastafel en Onderkast, (exclusief Spiegel of Spiegelkast)						
Epic glänzend	Epic matt	Slimline / Soft glans / Froggio	Soft matt	Quadro / Cube glänzend	Cube matt	Glacier
€ 1834	€ 2154	€ 1748	€ 2050	€ 2106	€ 2504	€ 2516

Spiegel				
A € 506,9	G100* von € 1030 für € 824	M120 Z € 1028,38	S € 716,58	V € 770,38
B € 459,48	H* von € 1112 für € 556	O € 841,48	T120 € 660,98	W € 817,8
C € 525,12	I* von € 1290 für € 1032	P € 542,44	U120 von € 987,34 für € 592,4	
F € 713,86	M120 W € 931,72	Q € 911,68		

Spiegelschränk
D € 1270
Option: Aufpreis Siebdruckkante in Spiegeltür für spk. D € 214
Lumina 01 € 2316
Lumina 02 € 2366

* Die Spiegel G100, H und I sind verfügbar, solange der Vorrat reicht. Bitte wenden Sie sich an unser Büropersonal.

TYPE 1	Set 1410mm Unterschränk / Waschtisch	BESCHREIBUNG	FARBEN		
		Bestehend aus Unterschränk, 4 Schubladen, 4x Holzgriffleiste oder 4x Griffleiste Aluminium oder schwarz matt, Waschbecken	Hochglanz Weiß	Matt Weiß	Tweed Moss
			Nebraska Eiche	Sequoia	Sand
			Zambia Black	Brandy	Urban Oak
			Navarro Eiche	Rusty	
			Oak Grain	Nero	
			Congo Brown	Keltic Tan	
			Carbon Wood	Tweed beige	

Setprijs = Wastafel en Onderkast, (exclusief Spiegel of Spiegelkast)						
Epic glänzend	Epic matt	Slimline / Soft glans / Froggio	Soft matt	Quadro / Cube glänzend	Cube matt	Glacier
€ 2144	€ 2464	€ 2058	€ 2360	€ 2416	€ 2814	€ 2826

Spiegel				
A € 506,9	G100* von € 1030 für € 824	M120 Z € 1028,38	S € 716,58	V € 770,38
B € 459,48	H* von € 1112 für € 556	O € 841,48	T120 € 660,98	W € 817,8
C € 525,12	I* von € 1290 für € 1032	P € 542,44	U120 von € 987,34 für € 592,4	
F € 713,86	M120 W € 931,72	Q € 911,68		

Spiegelschränk
D € 1270
Option: Aufpreis Siebdruckkante in Spiegeltür für spk. D € 214
Lumina 01 € 2316
Lumina 02 € 2366

* Die Spiegel G100, H und I sind verfügbar, solange der Vorrat reicht. Bitte wenden Sie sich an unser Büropersonal.

140 CM - TYPE UNTERSCHRANK / WASCHTISCH

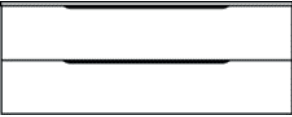
TYPE 2	Set 1410mm Unterschränk / Waschtisch	BESCHREIBUNG	FARBEN		
		Bestehend aus Unterschränk, 2 Schubladen, Aufsatzgriff Noella in: Chrom, Edelstahl, matt schwarz, matt weiß, kupfer, Messing, gun metal oder dark bronze, Waschbecken	Hochglanz Weiß	Matt Weiß	Tweed Moss
			Nebraska Eiche	Sequoia	Sand
			Zambia Black	Brandy	Urban Oak
			Navarro Eiche	Rusty	
			Oak Grain	Nero	
			Congo Brown	Keltic Tan	
			Carbon Wood	Tweed beige	

Setprijs = Wastafel en Onderkast, (exclusief Spiegel of Spiegelkast)						
Epic glänzend	Epic matt	Slimline / Soft glans / Froggio	Soft matt	Quadro / Cube glänzend	Cube matt	Glacier
€ 1834	€ 2154	€ 1748	€ 2050	€ 2106	€ 2504	€ 2516

Spiegel				
A € 506,9	G100* von € 1030 für € 824	M120 Z € 1028,38	S € 716,58	V € 770,38
B € 459,48	H* von € 1112 für € 556	O € 841,48	T120 € 660,98	W € 817,8
C € 525,12	I* von € 1290 für € 1032	P € 542,44	U120 von € 987,34 für € 592,4	
F € 713,86	M120 W € 931,72	Q € 911,68		

Spiegelschränk
D € 1270
Option: Aufpreis Siebdruckkante in Spiegeltür für spk. D € 214
Lumina 01 € 2316
Lumina 02 € 2366

* Die Spiegel G100, H und I sind verfügbar, solange der Vorrat reicht. Bitte wenden Sie sich an unser Büropersonal.

TYPE 2	Set 1410mm Unterschränk / Waschtisch	BESCHREIBUNG	FARBEN		
		Bestehend aus Unterschränk, 4 Schubladen, Aufsatzgriff Noella in: Chrom, Edelstahl, matt schwarz, matt weiß, kupfer, Messing, gun metal oder dark bronze, Waschbecken	Hochglanz Weiß	Matt Weiß	Tweed Moss
			Nebraska Eiche	Sequoia	Sand
			Zambia Black	Brandy	Urban Oak
			Navarro Eiche	Rusty	
			Oak Grain	Nero	
			Congo Brown	Keltic Tan	
			Carbon Wood	Tweed beige	

Setprijs = Wastafel en Onderkast, (exclusief Spiegel of Spiegelkast)						
Epic glänzend	Epic matt	Slimline / Soft glans / Froggio	Soft matt	Quadro / Cube glänzend	Cube matt	Glacier
€ 2144	€ 2464	€ 2058	€ 2360	€ 2416	€ 2814	€ 2826

Spiegel				
A € 506,9	G100* von € 1030 für € 824	M120 Z € 1028,38	S € 716,58	V € 770,38
B € 459,48	H* von € 1112 für € 556	O € 841,48	T120 € 660,98	W € 817,8
C € 525,12	I* von € 1290 für € 1032	P € 542,44	U120 von € 987,34 für € 592,4	
F € 713,86	M120 W € 931,72	Q € 911,68		

Spiegelschränk
D € 1270
Option: Aufpreis Siebdruckkante in Spiegeltür für spk. D € 214
Lumina 01 € 2316
Lumina 02 € 2366

* Die Spiegel G100, H und I sind verfügbar, solange der Vorrat reicht. Bitte wenden Sie sich an unser Büropersonal.

140 CM - TYPE UNTERSCHRANK / WASCHTISCH

TYPE 3	Set 1410mm Unterschränk / Waschtisch	BESCHREIBUNG	FARBEN		
		Bestehend aus hohem Unterschränk 60cm Höhe, 2 Schubladen, 2x Holzgriff mit zwei normale Fronten	Hochglanz Weiß	Matt Weiß	Tweed Moss
			Nebraska Eiche	Sequoia	Sand
			Zambia Black	Brandy	Urban Oak
			Navarro Eiche	Rusty	
			Oak Grain	Nero	
			Congo Brown	Keltic Tan	
			Carbon Wood	Tweed beige	

Setprijs = Wastafel en Onderkast, (exclusief Spiegel of Spiegelkast)						
Epic glänzend	Epic matt	Slimline / Soft glans / Froggio	Soft matt	Quadro / Cube glänzend	Cube matt	Glacier
€ 1976	€ 2296	€ 1890	€ 2192	€ 2248	€ 2646	€ 2658

Spiegel				
A € 506,9	G100* von € 1030 für € 824	M120 Z € 1028,38	S € 716,58	V € 770,38
B € 459,48	H* von € 1112 für € 556	O € 841,48	T120 € 660,98	W € 817,8
C € 525,12	I* von € 1290 für € 1032	P € 542,44	U120 von € 987,34 für € 592,4	
F € 713,86	M120 W € 931,72	Q € 911,68		

Spiegelschränk
D € 1270
Option: Aufpreis Siebdruckkante in Spiegeltür für spk. D € 214
Lumina 01 € 2316
Lumina 02 € 2366

* Die Spiegel G100, H und I sind verfügbar, solange der Vorrat reicht. Bitte wenden Sie sich an unser Büropersonal.

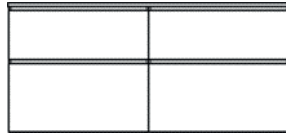
TYPE 3	Set 1410mm Unterschränk / Waschtisch	BESCHREIBUNG	FARBEN		
		Bestehend aus hohem Unterschränk 60cm Höhe, 4 Schubladen, 4x Holzgriff mit zwei normale Fronten	Hochglanz Weiß	Matt Weiß	Tweed Moss
			Nebraska Eiche	Sequoia	Sand
			Zambia Black	Brandy	Urban Oak
			Navarro Eiche	Rusty	
			Oak Grain	Nero	
			Congo Brown	Keltic Tan	
			Carbon Wood	Tweed beige	

Setprijs = Wastafel en Onderkast, (exclusief Spiegel of Spiegelkast)						
Epic glänzend	Epic matt	Slimline / Soft glans / Froggio	Soft matt	Quadro / Cube glänzend	Cube matt	Glacier
€ 2286	€ 2606	€ 2200	€ 2502	€ 2558	€ 2956	€ 2968

Spiegel				
A € 506,9	G100* von € 1030 für € 824	M120 Z € 1028,38	S € 716,58	V € 770,38
B € 459,48	H* von € 1112 für € 556	O € 841,48	T120 € 660,98	W € 817,8
C € 525,12	I* von € 1290 für € 1032	P € 542,44	U120 von € 987,34 für € 592,4	
F € 713,86	M120 W € 931,72	Q € 911,68		

Spiegelschränk
D € 1270
Option: Aufpreis Siebdruckkante in Spiegeltür für spk. D € 214
Lumina 01 € 2316
Lumina 02 € 2366

* Die Spiegel G100, H und I sind verfügbar, solange der Vorrat reicht. Bitte wenden Sie sich an unser Büropersonal.

140 CM - TYPE UNTERSCHRANK / WASCHTISCH / Rahmen

TYPE 1	Set 1410 mm / Unterschränk / Waschtisch / Rahmen	BESCHREIBUNG	FARBEN		
		Bestehend aus Unterschränk 1 Schublade / Holzgriff in Möbelfarbe oder Griff schwarz matt, Rahmen matt schwarz mit einlege in Möbelfarbe, Waschbecken	Hochglanz Weiß	Matt Weiß	Tweed Moss
			Nebraska Eiche	Sequoia	Sand
			Zambia Black	Brandy	Urban Oak
			Navarro Eiche	Rusty	
			Oak Grain	Nero	
			Congo Brown	Keltic Tan	
			Carbon Wood	Tweed beige	

Setprijs = Wastafel en Onderkast, (exclusief Spiegel of Spiegelkast)						
Epic glänzend	Epic matt	Slimline / Soft glans / Froggio	Soft matt	Quadro / Cube glänzend	Cube matt	Glacier
€ 2176	€ 2496	€ 2090	€ 2392	€ 2448	€ 2846	€ 2858

Spiegel				
A € 506,9	G100* von € 1030 für € 824	M120 Z € 1028,38	S € 716,58	V € 770,38
B € 459,48	H* von € 1112 für € 556	O € 841,48	T120 € 660,98	W € 817,8
C € 525,12	I* von € 1290 für € 1032	P € 542,44	U120 von € 987,34 für € 592,4	
F € 713,86	M120 W € 931,72	Q € 911,68		

Spiegelschränk
D € 1270
Option: Aufpreis Siebdruckkante in Spiegeltür für spk. D € 214
Lumina 01 € 2316
Lumina 02 € 2366

* Die Spiegel G100, H und I sind verfügbar, solange der Vorrat reicht. Bitte wenden Sie sich an unser Büropersonal.

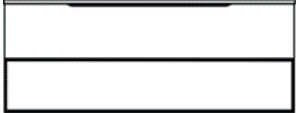
TYPE 2	Set 1410 mm / Unterschränk / Waschtisch / Rahmen	BESCHREIBUNG	FARBEN		
		Bestehend aus Unterschränk 1x Schublade, mit Rahmen matt Schwarz und einlege, Aufbaugriff Modell Noëlla Chrom, Edelstahl, matt schwarz, matt weiß, Messing, Gun Metal oder Dark Bronze. Waschtisch.	Hochglanz Weiß	Matt Weiß	Tweed Moss
			Nebraska Eiche	Sequoia	Sand
			Zambia Black	Brandy	Urban Oak
			Navarro Eiche	Rusty	
			Oak Grain	Nero	
			Congo Brown	Keltic Tan	
			Carbon Wood	Tweed beige	

Setprijs = Wastafel en Onderkast, (exclusief Spiegel of Spiegelkast)						
Epic glänzend	Epic matt	Slimline / Soft glans / Froggio	Soft matt	Quadro / Cube glänzend	Cube matt	Glacier
€ 2176	€ 2496	€ 2090	€ 2392	€ 2448	€ 2846	€ 2858

Spiegel				
A € 506,9	G100* von € 1030 für € 824	M120 Z € 1028,38	S € 716,58	V € 770,38
B € 459,48	H* von € 1112 für € 556	O € 841,48	T120 € 660,98	W € 817,8
C € 525,12	I* von € 1290 für € 1032	P € 542,44	U120 von € 987,34 für € 592,4	
F € 713,86	M120 W € 931,72	Q € 911,68		

Spiegelschränk
D € 1270
Option: Aufpreis Siebdruckkante in Spiegeltür für spk. D € 214
Lumina 01 € 2316
Lumina 02 € 2366

* Die Spiegel G100, H und I sind verfügbar, solange der Vorrat reicht. Bitte wenden Sie sich an unser Büropersonal.

140 CM - TYPE UNTERSCHRÄNKE / DECKBLATT UND AUFBAUSCHÜSSEL

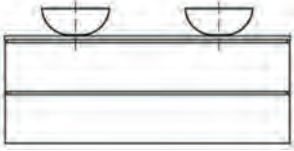
TYPE 5	Set Unterschrank 1410 mm / Deckblatt und Aufbauschaale	BESCHREIBUNG	FARBEN		
		Bestehend aus Unterschrank, 2 Schubladen, 2x Griffleiste Holz, oder 2x Griffleiste Aluminium oder schwarz matt, HPL Platte, inkl. 2x Aufbauschaale	Hochglanz Weiß	Sequoia*	Urban Oak*
			Nebraska Eiche*	Brandy*	
			Zambia Black	Rusty*	
			Navarro Eiche*	Nero*	
			Oak Grain*	Keltic Tan*	
			Congo Brown*	Tweed beige*	
			Carbon Wood*	Tweed Moss*	
			Matt Weiß	Sand*	*HPL FARBEN

SET-PREIS = WASCHBECKEN UND UNTERSCHRANK, (OHNE SPIEGEL ODER SPIEGELSCHRANK)

Siena und Pisa weiß glänzend	Siena und Pisa Matt	Sienna en Pisa Matt Grau und Duo Color	Amy weißer Glanz	Amy Color	Basalt
€ 1912	€ 2092	€ 1848	€ 1948	€ 2250	€ 2662

Spiegel				
A € 506,9	G100* von € 1030 für € 824	M120 Z € 1028,38	S € 716,58	V € 770,38
B € 459,48	H* von € 1112 für € 556	O € 841,48	T120 € 660,98	W € 817,8
C € 525,12	I* von € 1290 für € 1032	P € 542,44	U120 von € 987,34 für € 592,4	
F € 713,86	M120 W € 931,72	Q € 911,68		

Spiegelschrank
D € 1270
Option: Aufpreis Siebdruckkante in Spiegeltür für spk. D € 214
Lumina 01 € 2316
Lumina 02 € 2366

* Die Spiegel G100, H und I sind verfügbar, solange der Vorrat reicht. Bitte wenden Sie sich an unser Büropersonal.

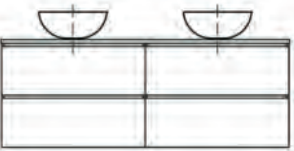
TYPE 5	Set Unterschrank 1410 mm / Deckblatt und Aufbauschaale	BESCHREIBUNG	FARBEN		
		Bestehend aus Unterschrank, 4 Schubladen, 4x Griffleiste Holz, oder 4x Griffleiste Aluminium oder schwarz matt, HPL Platte, inkl. 2x Aufbauschaale	Hochglanz Weiß	Sequoia*	Urban Oak*
			Nebraska Eiche*	Brandy*	
			Zambia Black	Rusty*	
			Navarro Eiche*	Nero*	
			Oak Grain*	Keltic Tan*	
			Congo Brown*	Tweed beige*	
			Carbon Wood*	Tweed Moss*	
			Matt Weiß	Sand*	*HPL FARBEN

SET-PREIS = WASCHBECKEN UND UNTERSCHRANK, (OHNE SPIEGEL ODER SPIEGELSCHRANK)

Siena und Pisa weiß glänzend	Siena und Pisa Matt	Sienna en Pisa Matt Grau und Duo Color	Amy weißer Glanz	Amy Color	Basalt
€ 2234	€ 2414	€ 2170	€ 2270	€ 2572	€ 2984

Spiegel				
A € 506,9	G100* von € 1030 für € 824	M120 Z € 1028,38	S € 716,58	V € 770,38
B € 459,48	H* von € 1112 für € 556	O € 841,48	T120 € 660,98	W € 817,8
C € 525,12	I* von € 1290 für € 1032	P € 542,44	U120 von € 987,34 für € 592,4	
F € 713,86	M120 W € 931,72	Q € 911,68		

Spiegelschrank
D € 1270
Option: Aufpreis Siebdruckkante in Spiegeltür für spk. D € 214
Lumina 01 € 2316
Lumina 02 € 2366

* Die Spiegel G100, H und I sind verfügbar, solange der Vorrat reicht. Bitte wenden Sie sich an unser Büropersonal.

140 CM - TYPE UNTERSCHRÄNKE / DECKBLATT UND AUFBAUSCHÜSSEL

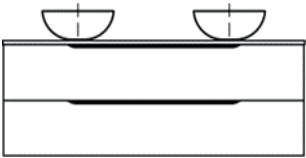
TYPE 6	Set Unterschrank 1410 mm / Deckblatt und Aufbauschale	BESCHREIBUNG	FARBEN		
		Bestehend aus Unterschrank 2x Schublade, Aufbaugriff Modell Noëlla Chrom, Edelstahl, matt schwarz, matt weiß, Messing, Gun Metal oder Dark Bronze, HPL Platte, inkl. 2x Aufbauschale	Hochglanz Weiß	Sequoia*	Urban Oak*
			Nebraska Eiche*	Brandy*	
			Zambia Black	Rusty*	
			Navarro Eiche*	Nero*	
			Oak Grain*	Keltic Tan*	
			Congo Brown*	Tweed beige*	
			Carbon Wood*	Tweed Moss*	
			Matt Weiß	Sand*	*HPL FARBEN

SET-PREIS = WASCHBECKEN UND UNTERSCHRANK, (OHNE SPIEGEL ODER SPIEGELSCHRANK)

Siena und Pisa weiß glänzend	Siena und Pisa Matt	Sienna en Pisa Matt Grau und Duo Color	Amy weißer Glanz	Amy Color	Basalt
€ 1912	€ 2092	€ 1848	€ 1948	€ 2250	€ 2662

Spiegel				
A € 506,9	G100* von € 1030 für € 824	M120 Z € 1028,38	S € 716,58	V € 770,38
B € 459,48	H* von € 1112 für € 556	O € 841,48	T120 € 660,98	W € 817,8
C € 525,12	I* von € 1290 für € 1032	P € 542,44	U120 von € 987,34 für € 592,4	
F € 713,86	M120 W € 931,72	Q € 911,68		

Spiegelschrank
D € 1270
Option: Aufpreis Siebdruckkante in Spiegeltür für spk. D € 214
Lumina 01 € 2316
Lumina 02 € 2366

* Die Spiegel G100, H und I sind verfügbar, solange der Vorrat reicht. Bitte wenden Sie sich an unser Büropersonal.

TYPE 6	Set Unterschrank 1410 mm / Deckblatt und Aufbauschale	BESCHREIBUNG	FARBEN		
		Bestehend aus Unterschrank 4x Schublade, Aufbaugriff Modell Noëlla Chrom, Edelstahl, matt schwarz, matt weiß, Messing, Gun Metal oder Dark Bronze, HPL Platte, inkl. 2x Aufbauschale	Hochglanz Weiß	Sequoia*	Urban Oak*
			Nebraska Eiche*	Brandy*	
			Zambia Black	Rusty*	
			Navarro Eiche*	Nero*	
			Oak Grain*	Keltic Tan*	
			Congo Brown*	Tweed beige*	
			Carbon Wood*	Tweed Moss*	
			Matt Weiß	Sand*	*HPL FARBEN

SET-PREIS = WASCHBECKEN UND UNTERSCHRANK, (OHNE SPIEGEL ODER SPIEGELSCHRANK)

Siena und Pisa weiß glänzend	Siena und Pisa Matt	Sienna en Pisa Matt Grau und Duo Color	Amy weißer Glanz	Amy Color	Basalt
€ 2234	€ 2414	€ 2170	€ 2270	€ 2572	€ 2984

Spiegel				
A € 506,9	G100* von € 1030 für € 824	M120 Z € 1028,38	S € 716,58	V € 770,38
B € 459,48	H* von € 1112 für € 556	O € 841,48	T120 € 660,98	W € 817,8
C € 525,12	I* von € 1290 für € 1032	P € 542,44	U120 von € 987,34 für € 592,4	
F € 713,86	M120 W € 931,72	Q € 911,68		

Spiegelschrank
D € 1270
Option: Aufpreis Siebdruckkante in Spiegeltür für spk. D € 214
Lumina 01 € 2316
Lumina 02 € 2366

* Die Spiegel G100, H und I sind verfügbar, solange der Vorrat reicht. Bitte wenden Sie sich an unser Büropersonal.

140 CM - TYPE UNTERSCHRÄNKE / DECKBLATT UND AUFBAUSCHÜSSEL

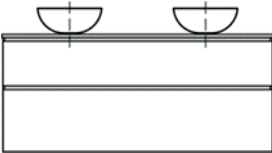
TYPE 7	Set Unterschrank 1410 mm / Deckblatt und Aufbauschale	BESCHREIBUNG	FARBEN		
		Bestehend aus Unterschrank 60 cm hoch, 2 Schubladen, 2x Griffleiste Holz mit zwei normalen Fronten	Hochglanz Weiß	Sequoia*	Urban Oak*
			Nebraska Eiche*	Brandy*	
			Zambia Black	Rusty*	
			Navarro Eiche*	Nero*	
			Oak Grain*	Keltic Tan*	
			Congo Brown*	Tweed beige*	
			Carbon Wood*	Tweed Moss*	
			Matt Weiß	Sand*	*HPL FARBEN

SET-PREIS = WASCHBECKEN UND UNTERSCHRANK, (OHNE SPIEGEL ODER SPIEGELSCHRANK)

Siena und Pisa weiß glänzend	Siena und Pisa Matt	Sienna en Pisa Matt Grau und Duo Color	Amy weißer Glanz	Amy Color	Basalt
€ 2058	€ 2238	€ 1994	€ 2094	€ 2396	€ 2808

Spiegel

A € 506,9	G100* von € 1030 für € 824	M120 Z € 1028,38	S € 716,58	V € 770,38
B € 459,48	H* von € 1112 für € 556	O € 841,48	T120 € 660,98	W € 817,8
C € 525,12	I* von € 1290 für € 1032	P € 542,44	U120 von € 987,34 für € 592,4	
F € 713,86	M120 W € 931,72	Q € 911,68		

Spiegelschrank

D € 1270
Option: Aufpreis Siebdruckkante in Spiegeltür für spk. D € 214
Lumina 01 € 2316
Lumina 02 € 2366

* Die Spiegel G100, H und I sind verfügbar, solange der Vorrat reicht. Bitte wenden Sie sich an unser Büropersonal.

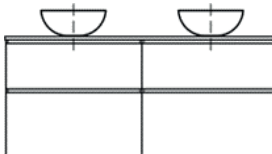
TYPE 7	Set Unterschrank 1410 mm / Deckblatt und Aufbauschale	BESCHREIBUNG	FARBEN		
		Bestehend aus Unterschrank 60 cm hoch, 4 Schubladen, 4x Griffleiste Holz mit zwei normalen Fronten	Hochglanz Weiß	Sequoia*	Urban Oak*
			Nebraska Eiche*	Brandy*	
			Zambia Black	Rusty*	
			Navarro Eiche*	Nero*	
			Oak Grain*	Keltic Tan*	
			Congo Brown*	Tweed beige*	
			Carbon Wood*	Tweed Moss*	
			Matt Weiß	Sand*	*HPL FARBEN

SET-PREIS = WASCHBECKEN UND UNTERSCHRANK, (OHNE SPIEGEL ODER SPIEGELSCHRANK)

Siena und Pisa weiß glänzend	Siena und Pisa Matt	Sienna en Pisa Matt Grau und Duo Color	Amy weißer Glanz	Amy Color	Basalt
€ 2380	€ 2560	€ 2316	€ 2416	€ 2718	€ 3130

Spiegel

A € 506,9	G100* von € 1030 für € 824	M120 Z € 1028,38	S € 716,58	V € 770,38
B € 459,48	H* von € 1112 für € 556	O € 841,48	T120 € 660,98	W € 817,8
C € 525,12	I* von € 1290 für € 1032	P € 542,44	U120 von € 987,34 für € 592,4	
F € 713,86	M120 W € 931,72	Q € 911,68		

Spiegelschrank

D € 1270
Option: Aufpreis Siebdruckkante in Spiegeltür für spk. D € 214
Lumina 01 € 2316
Lumina 02 € 2366

* Die Spiegel G100, H und I sind verfügbar, solange der Vorrat reicht. Bitte wenden Sie sich an unser Büropersonal.

140 CM - TYPE UNTERSCHRÄNKE / DECKBLATT UND AUFBAUSCHÜSSEL

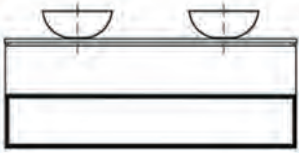
TYPE 5	Set Unterschrank 1410 mm / Deckblatt und Aufbauschale	BESCHREIBUNG	FARBEN		
		Bestehend aus Unterschrank 1x Schublade, mit Rahmen matt Schwarz und einlege, 1x Griffleiste Holz, HPL Platte, Inkl. 2x Aufbauschale.	Hochglanz Weiß	Sequoia*	Urban Oak*
			Nebraska Eiche*	Brandy*	
			Zambia Black	Rusty*	
			Navarro Eiche*	Nero*	
			Oak Grain*	Keltic Tan*	
			Congo Brown*	Tweed beige*	
			Carbon Wood*	Tweed Moss*	
			Matt Weiß	Sand*	*HPL FARBEN

SET-PREIS = WASCHBECKEN UND UNTERSCHRANK, (OHNE SPIEGEL ODER SPIEGELSCHRANK)

Siena und Pisa weiß glänzend	Siena und Pisa Matt	Sienna en Pisa Matt Grau und Duo Color	Amy weißer Glanz	Amy Color	Basalt
€ 2262	€ 2442	€ 2198	€ 2298	€ 2600	€ 3012

Spiegel				
A € 506,9	G100* von € 1030 für € 824	M120 Z € 1028,38	S € 716,58	V € 770,38
B € 459,48	H* von € 1112 für € 556	O € 841,48	T120 € 660,98	W € 817,8
C € 525,12	I* von € 1290 für € 1032	P € 542,44	U120 von € 987,34 für € 592,4	
F € 713,86	M120 W € 931,72	Q € 911,68		

Spiegelschrank
D € 1270
Option: Aufpreis Siebdruckkante in Spiegeltür für spk. D € 214
Lumina 01 € 2316
Lumina 02 € 2366

* Die Spiegel G100, H und I sind verfügbar, solange der Vorrat reicht. Bitte wenden Sie sich an unser Büropersonal.

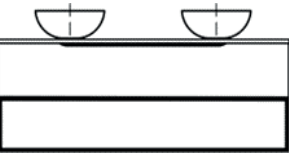
TYPE 6	Set Unterschrank 1410 mm / Deckblatt und Aufbauschale	BESCHREIBUNG	FARBEN		
		Bestehend aus Unterschrank 1x Schublade, mit Rahmen matt Schwarz und einlege, Aufbaugriff Modell Noëlla Chrom, Edelstahl, matt schwarz, matt weiß, Messing, Gun Metal oder Dark Bronze. HPL Platte, Inkl. 2x Aufbauschale.	Hochglanz Weiß	Sequoia*	Urban Oak*
			Nebraska Eiche*	Brandy*	
			Zambia Black	Rusty*	
			Navarro Eiche*	Nero*	
			Oak Grain*	Keltic Tan*	
			Congo Brown*	Tweed beige*	
			Carbon Wood*	Tweed Moss*	
			Matt Weiß	Sand*	*HPL FARBEN

SET-PREIS = WASCHBECKEN UND UNTERSCHRANK, (OHNE SPIEGEL ODER SPIEGELSCHRANK)

Siena und Pisa weiß glänzend	Siena und Pisa Matt	Sienna en Pisa Matt Grau und Duo Color	Amy weißer Glanz	Amy Color	Basalt
€ 2262	€ 2442	€ 2198	€ 2298	€ 2600	€ 3012

Spiegel				
A € 506,9	G100* von € 1030 für € 824	M120 Z € 1028,38	S € 716,58	V € 770,38
B € 459,48	H* von € 1112 für € 556	O € 841,48	T120 € 660,98	W € 817,8
C € 525,12	I* von € 1290 für € 1032	P € 542,44	U120 von € 987,34 für € 592,4	
F € 713,86	M120 W € 931,72	Q € 911,68		

Spiegelschrank
D € 1270
Option: Aufpreis Siebdruckkante in Spiegeltür für spk. D € 214
Lumina 01 € 2316
Lumina 02 € 2366

* Die Spiegel G100, H und I sind verfügbar, solange der Vorrat reicht. Bitte wenden Sie sich an unser Büropersonal.

140 CM - TYPE UNTERSCHRÄNKE / DECKBLATT UND AUFBAUSCHÜSSEL

TYPE 9	Set 1410 mm Halteungen mattschwarz	BESCHREIBUNG	FARBEN		
		Bestehend aus Designbügel matt schwarz und Deckblatt HPL, 2x Aufbauschale	Hochglanz Weiß	Matt Weiß	Tweed Moss*
			Nebraska Eiche*	Sequoia*	Sand*
			Zambia Black	Brandy*	Urban Oak*
			Navarro Eiche*	Rusty*	
			Oak Grain*	Nero*	
			Congo Brown*	Keltic Tan*	
			Carbon Wood*	Tweed beige*	*HPL FARBEN

SET-PREIS = WASCHBECKEN UND UNTERSCHRANK, (OHNE SPIEGEL ODER SPIEGELSCHRANK)

Siena und Pisa weiß glänzend	Siena und Pisa Matt	Sienna en Pisa Matt Grau und Duo Color	Amy weißer Glanz	Amy Color	Basalt
€ 1660	€ 1840	€ 1596	€ 1696	€ 1998	€ 2410

Spiegel				
A € 506,9	G100* von € 1030 für € 824	M120 Z € 1028,38	S € 716,58	V € 770,38
B € 459,48	H* von € 1112 für € 556	O € 841,48	T120 € 660,98	W € 817,8
C € 525,12	I* von € 1290 für € 1032	P € 542,44	U120 von € 987,34 für € 592,4	
F € 713,86	M120 W € 931,72	Q € 911,68		

Spiegelschrank
D € 1270
Option: Aufpreis Siebdruckkante in Spiegeltür für spk. D € 214
Lumina 01 € 2316
Lumina 02 € 2366

* Die Spiegel G100, H und I sind verfügbar, solange der Vorrat reicht. Bitte wenden Sie sich an unser Büropersonal.

TYPE 9	Set 1410 mm / Rahmen Matt Schwarz mit Einlegeboden	BESCHREIBUNG	FARBEN EINLEGEBÖDEN		FARBEN ABDECKPLATTEN	
		Bestehend aus Rahmen Mattschwarz mit Einlege Boden, Deckblatt HPL, 2x Aufbauschale	Hochglanz Weiß	Sequoia	Nebraska Eiche*	Keltic Tan*
			Nebraska Eiche	Nero	Navarro Eiche*	Tweed Beige*
			Navarro Eiche	Rusty	Oak Grain*	Tweed Moss*
			Matt Weiß	Keltic Tan	Carbon Wood*	Sand*
			Brandy	Tweed Beige	Congo Brown*	Urban Oak*
			Oak Grain	Tweed Moss	Sequoia*	
			Zambia Black	Sand	Brandy*	
			Carbon Wood	Urban Oak	Rusty*	
			Congo Brown		Nero*	*HPL FARBEN

SET-PREIS = WASCHBECKEN UND UNTERSCHRANK, (OHNE SPIEGEL ODER SPIEGELSCHRANK)











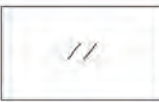





Siena und Pisa weiß glänzend	Siena und Pisa Matt	Sienna en Pisa Matt Grau und Duo Color	Amy weißer Glanz	Amy Color	Basalt
€ 1822	€ 2002	€ 1758	€ 1858	€ 2160	€ 2572

Spiegel				
A € 506,9	G100* von € 1030 für € 824	M120 Z € 1028,38	S € 716,58	V € 770,38
B € 459,48	H* von € 1112 für € 556	O € 841,48	T120 € 660,98	W € 817,8
C € 525,12	I* von € 1290 für € 1032	P € 542,44	U120 von € 987,34 für € 592,4	
F € 713,86	M120 W € 931,72	Q € 911,68		



Spiegelschrank
D € 1270
Option: Aufpreis Siebdruckkante in Spiegeltür für spk. D € 214
Lumina 01 € 2316
Lumina 02 € 2366

* Die Spiegel G100, H und I sind verfügbar, solange der Vorrat reicht. Bitte wenden Sie sich an unser Büropersonal.

140 CM - TYPE SPIEGEL / SPIEGELSCHRANK A T/M W

TYPE SPIEGEL A T/M W		
 <p>Spiegel A Rechteckiger Spiegel, Sensor-Schalter auf dem Spiegel, Dimmschalter an der unteren Seite des Spiegels. Es besteht die Möglichkeit eine Aufbaulampe zu montieren</p>	 <p>Spiegel B LED Spiegel mit 2 vertikaler Lichtstreifen</p>	 <p>Spiegel C LED Spiegel mit 1 horizontaler Lichtstreifen</p>
 <p>Spiegel F2.0 Horizontale Beleuchtung (1x), Spiegelheizung, indirekte LED unten, beleuchteter Vergrößerungsspiegel und Sensor unten</p>	 <p>Spiegel G* Runder Spiegel mit indirekter LED-Beleuchtung umlaufend, Farbwechselfähigkeit Kaltweiß/Warmweiß Spiegelheizung, Touch Schalter, beleuchteter Vergrößerungsspiegel. Wahlweise 100cm Durchmesser.</p>	 <p>Spiegel H* Spiegel mit indirekter LED-Beleuchtung Umlaufend, Spiegelheizung, Touch Schalter, beleuchteter Vergrößerungsspiegel</p>
 <p>Spiegel I* Ausgestattet mit LED-Beleuchtung im Spiegel, indirekt LED-Beleuchtung Unterseite, Spiegelheizung und Touch-Bedienung, Bluetooth, Steckdose, beleuchteter Vergrößerungsspiegel</p>	 <p>Spiegel M Runder Spiegel weiß oder schwarz, 1x 120cm, LED-Beleuchtung, Dimmfunktion, Spiegelheizung, Farbwechsel 3 Positionen weiß, Touch-Steuerung</p>	 <p>Spiegel O Ausgestattet mit indirekter LED-Beleuchtung rundum, Farbwechsel, Spiegelheizung, Touch-Bedienelemente und Uhr</p>
 <p>Spiegel P Ausgestattet mit Rahmen rundum in mattschwarz, und indirekter LED-Beleuchtung rundum, Farbwechsel, Spiegelheizung und Touche Schalterung</p>	 <p>Spiegel Q Ausgestattet mit LED-Beleuchtung oben und indirekter LED, Spiegelseiten, Farbwechsel, Spiegelheizung, Touch-Steuerung</p>	 <p>Spiegel S Ausgestattet mit LED-Beleuchtung links und rechts und indirekter LED, Farbwechsel, Spiegelheizung, Touch-Steuerung</p>
 <p>Spiegel T Runder Spiegel 120cm ausgestattet mit indirekter LED rundum, Farbwechsel, Dimmer, Touch-Steuerung</p>	 <p>Spiegel U* Runder Spiegel 120cm ausgestattet mit rundum indirektem LED, Farbwechsel, Dimmer, Spiegelheizung und Touch-Steuerung</p>	 <p>Spiegel V Freie Form Spiegel 80cm ausgestattet mit rundum indirektem LED, Farbwechsel, Dimmer, Spiegelheizung und Sensor-Steuerung</p>
 <p>Spiegel W Rechteckiger Spiegel mit direkter und indirekter LED-Beleuchtung, ausgestattet mit Farbwechsel, Dimmfunktion, Spiegelheizung und Touch-Bedienung</p>		

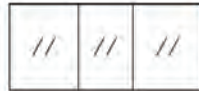
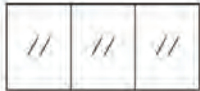
* Die Spiegel G100, H, I und U sind verfügbar, solange der Vorrat reicht. Bitte wenden Sie sich an unser Büropersonal.

TYPE SPIEGELSCHRANK D, LUMINA 01 & LUMINA 02	
 <p>Spiegelschrank D Es besteht die Möglichkeit eine Aufbaulampe zu montieren. Verteilung: 50 / 40 / 50 cm. Extra Option: Indirekte LED Beleuchtung unten 50 cm. Scharniere: Links/rechts/rechts drehend. Extra Option: Siebdruckkante Unterseite der Spiegeltür</p>	 <p>Spiegelschrank LUMINA 01 Einbau-Spiegelschrank zum Einbau in die Wand, ausgestattet mit direkter LED-Beleuchtung rundum, Farbwechsel, dimmbar, Spiegelheizung, Touchbar unten, Schalter/Steckdose (Max. 1000W) und Glasablagen.</p>
 <p>Spiegelschrank LUMINA 02 Aufbau-Spiegelschrank zur Aufbau-Montage an der Wand, ausgestattet mit direkter LED-Beleuchtung rundum, Farbwechsel, dimmbar, Spiegelheizung, Touchbar unten, Schalter/Steckdose (Max. 1000W) und Glasablagen.</p>	

HOCHSCHRÄNKE UND HALBEHOHE RAHMEN

HOCHSCHRÄNKE**	FARBEN	AUFPREIS*
HOCHSCHRÄNKE Type 1, 3, 5, 7 UND 9		
Hochschrank mit 2 Volltüren, grifflos in Holz, Aluminium oder Schwarz matt, links- oder rechtsdrehend. 35cm x 29cm x 165cm (BxTxH)	17 Farben wie bei den Unterschränken Type 1, 3, 5, 7 und 9	€ 652
Hochschrank mit 2 Glastüren oder 1 Glastür in schwarzem Rahmen, grifflos in Holz, Aluminium oder Schwarz matt, links- oder rechtsdrehend. 35cm x 29cm x 165cm (BxTxH)		€ 586
Hochschrank mit 2 Volltüren, grifflos in Holz, Aluminium oder Schwarz matt, links- oder rechtsdrehend. 45cm x 29cm x 165cm (BxTxH)		€ 794
Hochschrank mit 2 Glastüren oder 1 Glastür in schwarzem Rahmen, grifflos in Holz, Aluminium oder Schwarz matt, links- oder rechtsdrehend. 45cm x 29cm x 165cm (BxTxH)		€ 716

HOCHSCHRÄNKE Type 2, 6 UND 9		
Hochschrank mit 2 Volltüren, Aufputz-Griff Modell Noella: in Chrom, Edelstahl, Schwarz matt, Weiß matt, Kupfer, Messing, Dark bronze und Gun Metal, links- oder rechtsdrehend. 35cm x 29cm x 165cm (BxTxH)	17 Farben wie bei den Unterschränken Type 2, 6 und 9	€ 652
Hochschrank mit 2 Volltüren, Aufputz-Griff Modell Noella: in Chrom, Edelstahl, Schwarz matt, Weiß matt, Kupfer, Messing, Dark bronze und Gun Metal, links- oder rechtsdrehend. 45cm x 29cm x 165cm (BxTxH)		€ 794

HALBHOHE SCHRÄNKE Type 1,2,3,5,6,7,9**		AUFPREIS*
Halbhoher Schrank mit 1 Volltür, grifflos in Holz, Aluminium oder Schwarz matt, oder mit aufgesetztem Griff Noella in verschiedenen Farben, links oder rechts drehbar. 35cm x 29cm x 85cm (BxTxH)		€ 466
Halbhoher Schrank mit 1 Volltür, grifflos in Holz, Aluminium oder Schwarz matt, oder mit aufgesetztem Griff Noella in verschiedenen Farben, links oder rechts drehbar. 45cm x 29cm x 165cm (BxTxH)		€ 502

HALB HOHER SCHRANK MIT RAHMEN	AUFPREIS*
1000 x 350 x 290 mm	€ 584
1000 x 450 x 290 mm	€ 584

HOHER RAHMEN FÜR HOCHSCHRANK	AUFPREIS*
1650 x 290 x 150 mm	€ 568

BELEUCHTUNG UND ZUBEHÖR

AUFBAULAMPE LED FÜR TYPE Spiegel A	AUFPREIS**
Modell Straight Chrom, Matt Schwarz, Matt Weiß 500 mm	€ 104
Modell Level Aluminium, 500 mm	€ 104
Modell Tube Aluminium, Matt Schwarz 1400 mm	€ 176

AUFBAULAMPE LED FÜR TYPE Spiegelschrank D	AUFPREIS**
Modell Straight Chrom, Matt Schwarz, Matt Weiß 500 mm	€ 104
Modell Level Aluminium, 500 mm	€ 104
Modell Tube Aluminium, Matt Schwarz 1400 mm	€ 176

DOPPELSTECKDOSE	AUFPREIS**
Schwarz für Spiegelschrank modell D	€ 72

HANGELEUCHTEN	AUFPREIS**
Modell Palermo	€ 152
Modell Verona	€ 152
Wandhalterung für Hängelampe Palermo und Verona	€ 26

Push-open ablaufgarnitur	AUFPREIS**
Chrom	€ 52
Hochglanzweiß, Matt Schwarz	€ 74

Freeflow ablaufgarnitur metal	AUFPREIS**
Chrom	€ 28
Matt Schwarz, rostfreier Stahl, Gun Metal, Messing	€ 48
Hochglanzweiß	€ 74

Siphon Metal	AUFPREIS**
Chrom	€ 64
Matt Schwarz, rostfreier Stahl, Gun Metal, Messing, Kupfer	€ 98

Eckventil-Set mit Anschlusschlauch	AUFPREIS**
Chrom, Matt schwarz, Rostfreier Stahl, Gun Metal, Messing	€ 74

** Hochschrank, Hoher, Halb Hoher und Halb Hoher Schrank mit Rahmen gegen Aufpreis netto nur beim Kauf eines Sets.

** Zubehör zum Netto-Mehrpriis nur beim Kauf eines Sets.

Infos und Fakten type Programm

Lieferzeit:

Lieferbar ab Lager oder Lieferzeit 4-5 Wochen.

Qualität:

Premium A Qualität, Produktion und Design in Holland

Lieferung:

Über Ihren TYPE-Händler, der mit Ihnen gemeinsam die Möbel zusammenstellt.

Garantie:

- 5 Jahre auf Möbel und Waschtische.
- 2 Jahre auf Spiegel und Beleuchtung.

Pflege:

- Möbel, Waschtische und Spiegel bitte mit nebelfeuchten, weichen Lappen vorsichtig reinigen
- Kalkablagerungen im Waschtisch bitte mit passenden Spezialmitteln entfernen.
- Badmöbel und Spiegel auf keinen Fall mit aggressiven Reinigern (z.B.: CILLITBANG) reinigen. Nach der Reinigung bitte mit einem trockenen Tuch nachwischen.

Ihr type-Händler



BADMÖBEL

made by Thebalux



LUXUS SPIEGEL

THEBALUX

KATALOG 2026

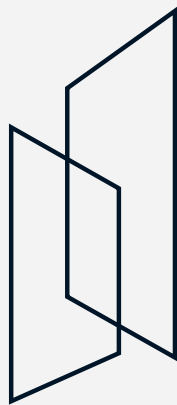

LUXUS SPIEGEL

THEBALUX



VORWORT

Luxus. Es liegt an hochwertigen Materialien, aber auch an der Raffinesse, daraus ein schönes Ganzes mit aufeinander abgestimmten Elementen zu schaffen.

Das Badezimmer ist kein langweiliger, praktischer Raum mehr, sondern wird zunehmend zu unserem persönlichen Wellnesscenter. Ruhe und Entspannung in den eigenen vier Wänden, ein erholsamer Wellness-Tag im eigenen Badezimmer. Neben der schönen Regendusche und der einladenden Badewanne spiegelt sich dies auch in der kompletten Gestaltung Ihres Bades wider. Dazu gehört auch ein perfektes Spiegelbild.

Blättern Sie daher schnell auf die nächsten Seiten, um unsere große Auswahl an Designspiegel zu entdecken. Speziell ausgewählt für eine vielfältige Auswahl an modernen Spiegeln mit einem Hauch von Klassik hier und da. Jeder Spiegel wird mit Liebe zum Detail, vielen Innovationen und Funktionalität gefertigt.

Von rund oder rechteckig bis oval oder organisch. Modern, elegant oder klassisch. Ausgestattet mit LED-Beleuchtung und diversen weiteren Optionen. Stöbern Sie in unserem Katalog und finden Sie das perfekte Spiegelbild für Ihr Wohlfühlbad.

2

JAHRE
GARANTIE

STANDARD
LIEFERUNG
INNERHALB
VON 3
WOCHEN

SPIEGEL
KÖNNEN
SEPERAT
VERSANDT
WERDEN

PREISE
OHNE
MwST.

SCANNEN
SIE MICH FÜR
WEITERE IN-
FORMATIONEN
ZU UNSERE
KOLLEKTION



INHALTSANGABE

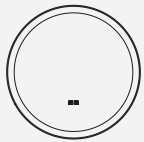

SPIEGEL M01 8

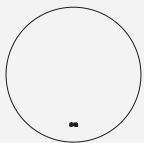

SPIEGEL M03 10

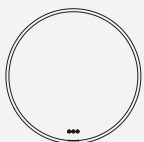

SPIEGEL M04 12

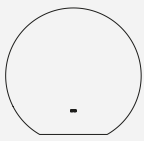

SPIEGEL M05 14



SPIEGEL M06 16



SPIEGEL M09 18



SPIEGEL M10 20

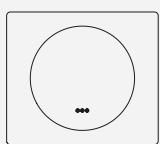

SPIEGEL M11 22

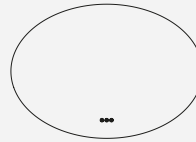

SPIEGEL M12 24



SPIEGEL M13 26



SPIEGEL M14 28

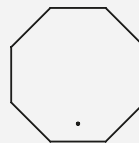

SPIEGEL M15 30

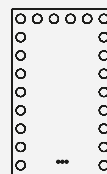

SPIEGEL M16 32



SPIEGEL M17 34

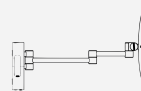

SPIEGEL M18 36

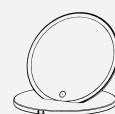

SPIEGEL M19 38

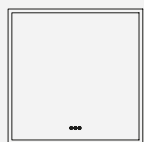

SPIEGEL M20 40

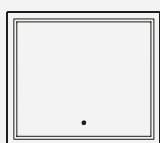

SPIEGEL M21 42



SPIEGEL M22 44

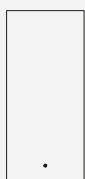

SPIEGEL M23-0 46

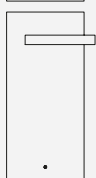

SPIEGEL M23-1 48

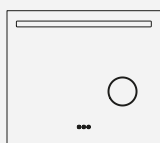

SPIEGEL M24 50



SPIEGEL M25 52

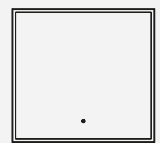

SPIEGEL M26 54









SPIEGEL M27 56

Spiegel M01





SPEZIFIKATIONEN*

-  Temperatur LED 3000K - 6500K
-  IP44 – CE geprüft
-  Diffuses LED-Licht / Punktlos
-  Dimmfunktion
-  Memory Funktion
-  Spiegelheizung

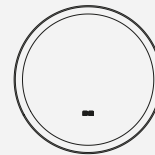

M01600
60 x 60 x 3.1 cm
€530
€479

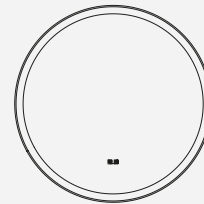

M01800
80 x 80 x 3.1 cm
€761
€620

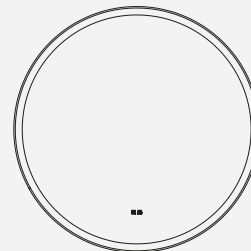

M011000
100 x 100 x 3.1 cm
€817
€749

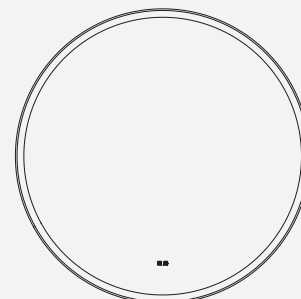

M011200
120 x 120 x 3.1 cm
€1162
€1053

*Technische Spezifikationen können ohne vorherige Ankündigung geändert werden

VERFÜGBARE FARBEN

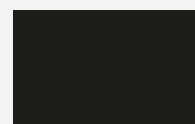

Matt Schwarz - MZ
Mit schwarzem Rand



Matt Weiß - MW
Ohne Rand

Spiegel M03





SPEZIFIKATIONEN*

-  Temperatur LED 2700 - 6500K
-  IP44 – CE geprüft
-  Diffuses LED-Licht / Punktlos
-  Dimmfunktion
-  Memory Funktion
-  Spiegelheizung

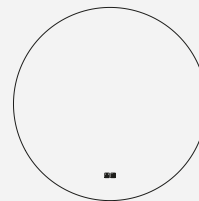

M03800
80 x 80 x 2.9 cm
€514

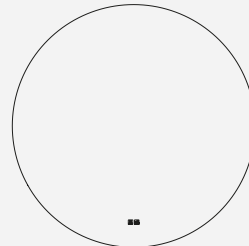

M031000
100 x 100 x 2.9 cm
€592

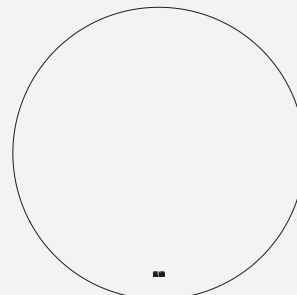

M031200
120 x 120 x 2.9 cm
€747

*Technische Spezifikationen können ohne vorherige Ankündigung geändert werden

Spiegel M04





SPEZIFIKATIONEN*

-  Temperatur LED 2700 - 6500K
-  IP44 – CE geprüft
-  Diffuses LED-Licht / Punktlos
-  Dimmfunktion
-  Memory Funktion
-  Spiegelheizung

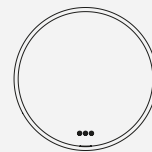

M04600
60 x 60 x 4.5 cm
MZ €525
MS €525
GM €525

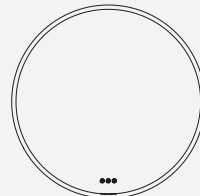

M04800
80 x 80 x 4.5 cm
MZ €659
MS €659
GM €659

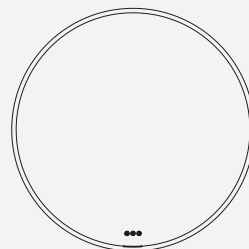

M041000
100 x 100 x 4.5 cm
MZ €836
MS €836
GM €836

*Technische Spezifikationen können ohne vorherige Ankündigung geändert werden

VERFÜGBARE FARBEN

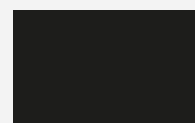

Matt Schwarz - MZ



Messing - MS







Gunmetal - GM

Spiegel M05





SPEZIFIKATIONEN*

-  Temperatur LED 3000 – 6500K
-  IP44 – CE geprüft
-  Diffuses LED-Licht / Punktlos
-  Dimmfunktion
-  Memory Funktion
-  Spiegelheizung

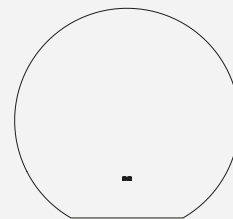

M051000
100 x 93 x 2.7 cm
€731

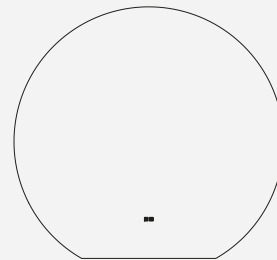

M051200
120 x 112 x 2.7 cm
€927

*Technische Spezifikationen können ohne vorherige Ankündigung geändert werden

Spiegel M06



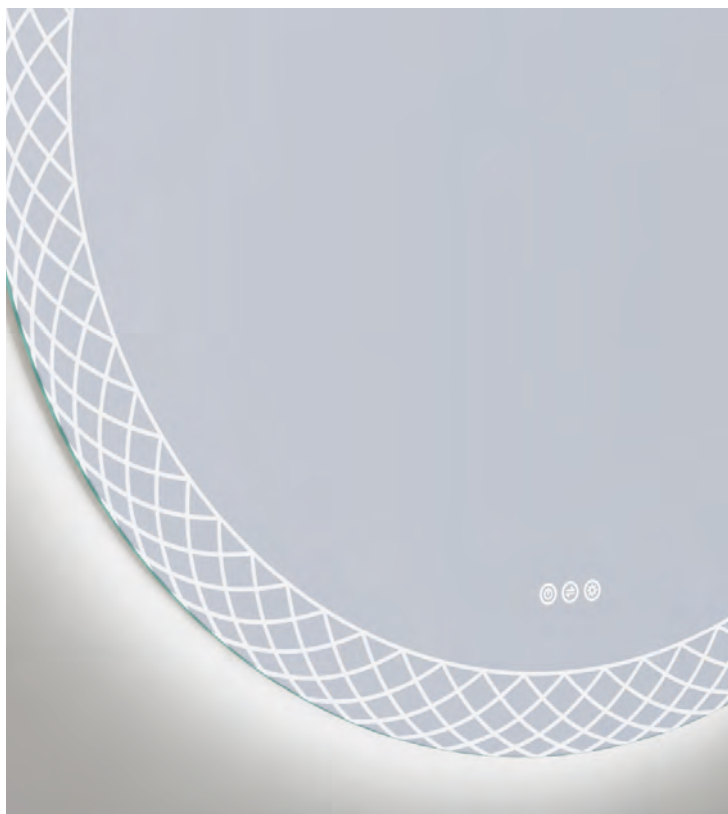

SPEZIFIKATIONEN*

-  Temperatur LED 2700 - 6500K
-  IP44 – CE geprüft
-  Diffuses LED-Licht / Punktlos
-  Dimmfunktion
-  Memory Funktion
-  Spiegelheizung

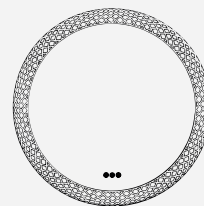

M06800
80 x 80 x 3 cm

~~von €510~~
für €306
40% Rabatt

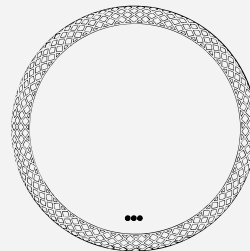

M061000
100 x 100 x 3 cm

~~von €714~~
für €428
40% Rabatt

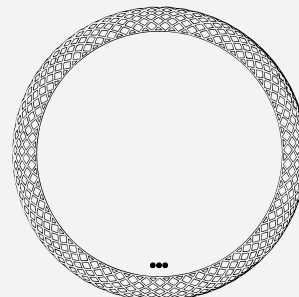

M061200
120 x 120 x 3 cm

~~von €1115~~
für €669
40% Rabatt

*Technische Spezifikationen können ohne vorherige Ankündigung geändert werden

Spiegel M09

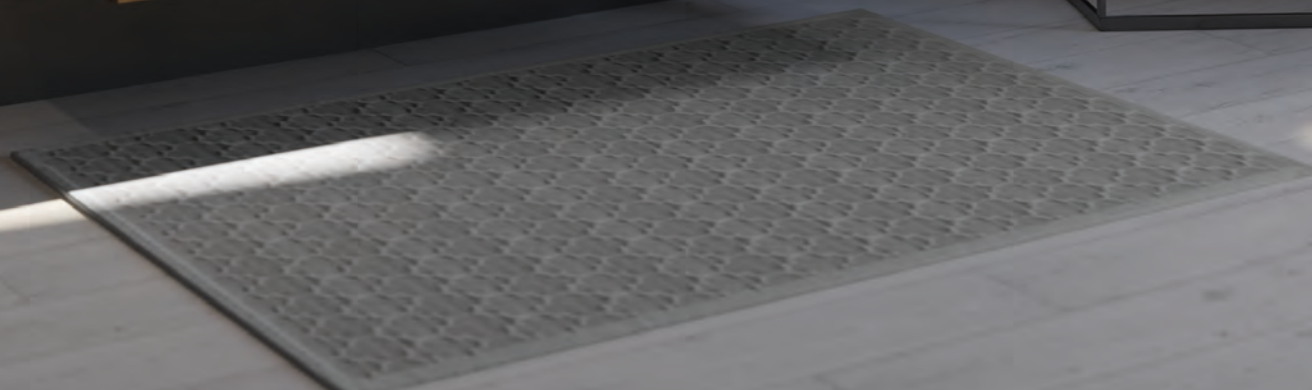



SPEZIFIKATIONEN*

-  Temperatur LED 2700 - 6500K
-  IP44 – CE geprüft
-  Diffuses LED-Licht / Punktlos
-  Dimmfunktion
-  Memory Funktion
-  Spiegelheizung

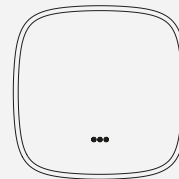

M09700
70 x 70 x 2.9 cm
€629

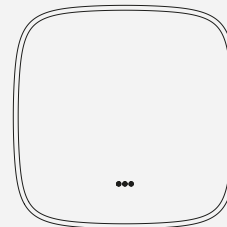

M09900
90 x 90 x 2.9 cm
€782

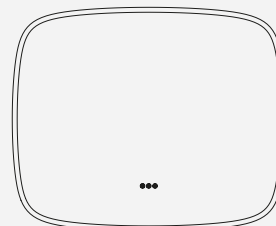

M091100
110 x 90 x 2.9 cm
€865

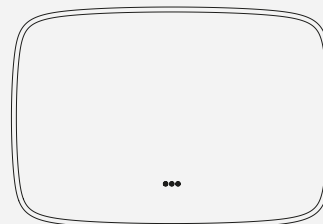

M091300
130 x 90 x 2.9 cm
€988

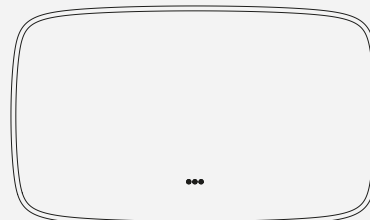

M091500
150 x 90 x 2.9 cm
€1087

*Technische Spezifikationen können ohne vorherige Ankündigung geändert werden

Spiegel M10





SPEZIFIKATIONEN*

-  Temperatur LED 2700 - 6000K
-  IP44 – CE geprüft
-  Diffuses LED-Licht / Punktlos
-  Dimmfunktion
-  Memory Funktion
-  Spiegelheizung
-  An/Aus Sensorschalter

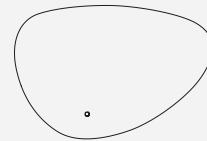

M10800T
80 x 55 x 3 cm
€565

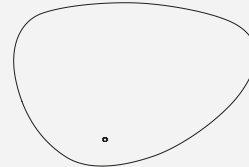

M101000T
100 x 68.7 x 3 cm
€665

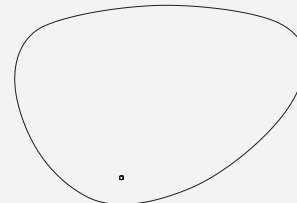

M101200T
120 x 80 x 3 cm
€758

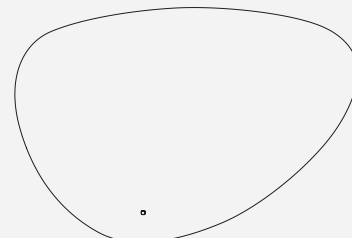

M101400T
140 x 93.3 x 3 cm
€870

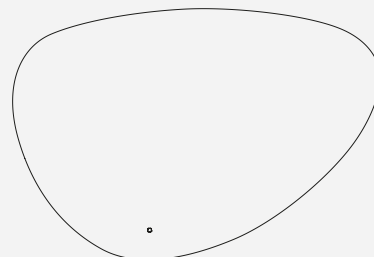

M101500T
150 x 100 x 3 cm
€942

*Technische Spezifikationen können ohne vorherige Ankündigung geändert werden

Spiegel M11





SPEZIFIKATIONEN*

-  Temperatur LED 2700 - 6500K
-  IP44 – CE geprüft
-  Diffuses LED-Licht / Punktlos
-  Dimmfunktion
-  Memory Funktion
-  Spiegelheizung

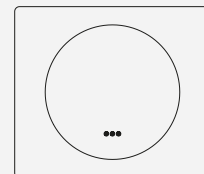

M11800
80 x 70 x 2.5 cm
~~von €621~~
für €373
40% Rabatt

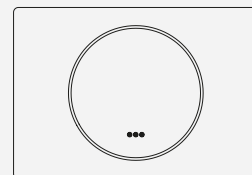

M111000
100 x 70 x 2.5 cm
~~von €786~~
für €424
40% Rabatt

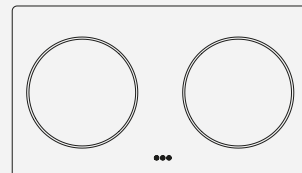

M111200
120 x 70 x 2.5 cm
~~von €813~~
für €488
40% Rabatt

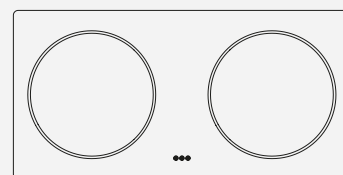

M111400
140 x 70 x 2.5 cm
~~von €896~~
für €538
40% Rabatt

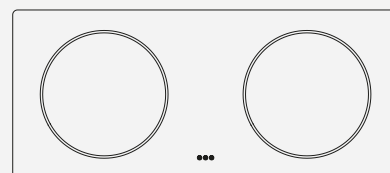

M111600
160 x 70 x 2.5 cm
~~von €941~~
für €565
40% Rabatt

*Technische Spezifikationen können ohne vorherige Ankündigung geändert werden

Spiegel M12





SPEZIFIKATIONEN*

-  Temperatur LED 2700 - 6500K
-  IP44 – CE geprüft
-  Diffuses LED-Licht / Punktlos
-  Dimmfunktion
-  Memory Funktion
-  Spiegelheizung

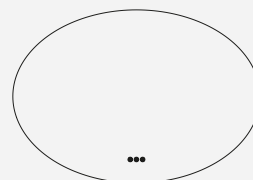

M121000
100 x 70 x 2.9 cm
€540

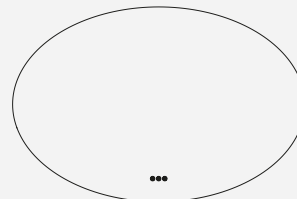

M121200
120 x 80 x 2.9 cm
€628

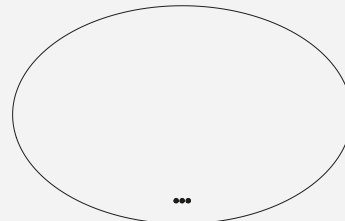

M121400
140 x 90 x 2.9 cm
€750

*Technische Spezifikationen können ohne vorherige Ankündigung geändert werden

Spiegel M13





SPEZIFIKATIONEN*

-  Temperatur LED 2700 - 6500K
-  IP44 – CE geprüft
-  Diffuses LED-Licht / Punktlos
-  Dimmfunktion
-  Memory Funktion
-  Spiegelheizung

*Technische Spezifikationen können ohne vorherige Ankündigung geändert werden

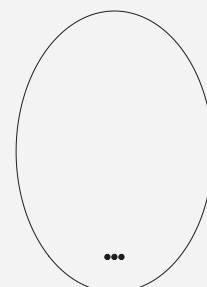

M13700
70 x 100 x 2.9 cm
€540







Spiegel M14





*Technische Spezifikationen können ohne vorherige Ankündigung geändert werden

SPEZIFIKATIONEN*

-  Temperatur LED 2700 - 6500k
-  IP44 – CE geprüft
-  Diffuses LED-Licht / Punktlos
-  Dimmfunktion
-  Memory Funktion
-  Spiegelheizung

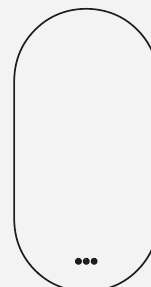

M14500
45 x 90 x 4.9 cm
MZ €613
MS €664

VERFÜGBARE FARBEN



Matt Schwarz - MZ









Messing - MS

Spiegel M15





SPEZIFIKATIONEN*

-  Temperatur LED 2700K - 6500K
-  IP44 – CE geprüft
-  Diffuses LED-Licht / Punktlos
-  Dimmfunktion
-  Memory Funktion
-  Spiegelheizung

*Technische Spezifikationen können ohne vorherige Ankündigung geändert werden

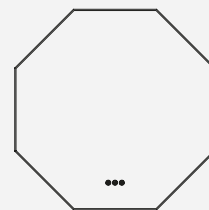

M15800
80 x 80 x 4.7 cm
MZ ~~von €827~~
MS ~~von €827~~
für €496
40% Rabatt

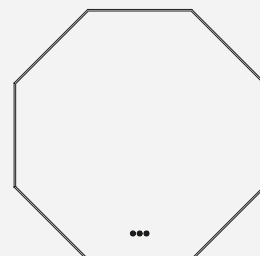

M151000
100 x 100 x 4.7 cm
MZ ~~von €924~~
MS ~~von €924~~
für €554
40% Rabatt

VERFÜGBARE FARBEN



Matt Schwarz - MZ



Messing - MS

Spiegel M16





SPEZIFIKATIONEN*

-  Temperatur LED 2700 - 6500K
-  IP44 – CE geprüft
-  Diffuses LED-Licht / Punktlos
-  Dimmfunktion
-  Memory Funktion
-  Spiegelheizung

*Technische Spezifikationen können ohne vorherige Ankündigung geändert werden

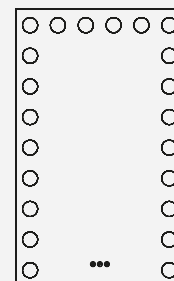



M16600
60 x 100 x 5,9 cm
~~von €815-~~
für €489
40% Rabatt

Spiegel M17





SPEZIFIKATIONEN*

-  Temperatur LED 3000 – 6500K
-  IP44 – CE geprüft
-  Diffuses LED-Licht / Punktlos
-  Dimmfunktion
-  Memory Funktion
-  Stand- oder Wandmontage

*Technische Spezifikationen können ohne vorherige Ankündigung geändert werden



M17480MW
48 x 151 x 2.8 cm
€641

VERFÜGBARE FARBEN









Matt Weiß - MW

Spiegel M18





SPEZIFIKATIONEN*

-  Temperatur LED 2700 - 3500K
-  IP44 – CE geprüft
-  Diffuses LED-Licht / Punktlos
-  Memory Funktion
-  USB-AKKU | Laufzeit ca. 45 Tage
-  Vergrößerungsspiegel 5-fach

KEIN STROMANSCHLUSS
BENÖTIGT DURCH WIEDERAUFLADBARE
BATTERIE

*Technische Spezifikationen können ohne vorherige Ankündigung geändert werden

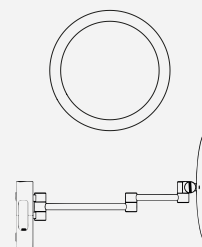

M18RVS
22.7 x 22.7 x 9.37* cm

€357







* Tiefe ist einstellbar von:
9,37 bis 36,8 cm

Spiegel M19





SPEZIFIKATIONEN*

-  Temperatur LED 3000 - 6500K
-  IP44 – CE geprüft
-  Diffuses LED-Licht / Punktlos
-  Memory Funktion
-  Als Standspiegel in Halterung oder Magnethalterung zum Aufkleben
-  Inklusive Schutzhülle
-  USB-AKKU | Laufzeit ca. 3 Stunden
-  Vergrößerungsspiegel 2-fach

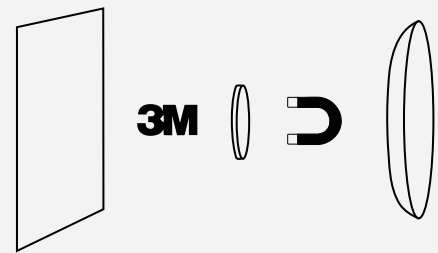

*Technische Spezifikationen können ohne vorherige Ankündigung geändert werden

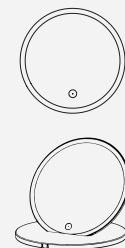

M19MZ
15.4 x 15.4 x 1.7 cm
€98

Spiegel M20





SPEZIFIKATIONEN*

-  Temperatur LED 2700 - 6500K
-  IP44 – CE geprüft
-  Diffuses LED-Licht / Punktlos
-  Dimmfunktion
-  Memory Funktion
-  Spiegelheizung



M20600
60 x 80 x 6 cm
MZ €648
MS €662
GM €662

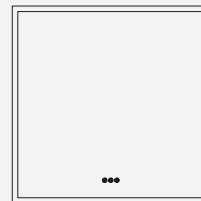

M20800
80 x 80 x 6 cm
MZ €714
MS €730
GM €730



M201000
100 x 80 x 6 cm
MZ €822
MS €840
GM €840



M201200
120 x 80 x 6 cm
MZ €927
MS €948
GM €948



M201400
140 x 80 x 6 cm
MZ €1004
MS €1027
GM €1027

*Technische Spezifikationen können ohne vorherige Ankündigung geändert werden

VERFÜGBARE FARBEN

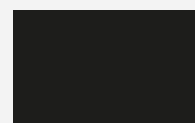

Matt Schwarz - MZ



Messing - MS

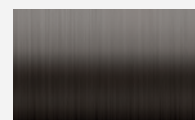

Gunmetal - GM

Spiegel M21





SPEZIFIKATIONEN*

-  Temperatur LED 2700 - 6500K
-  IP44 – CE geprüft
-  Diffuses LED-Licht / Punktlos
-  Dimmfunktion
-  Memory Funktion
-  Spiegelheizung

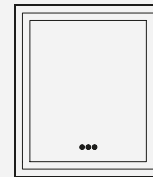

M21600
60 x 70 x 3.7 cm
€608

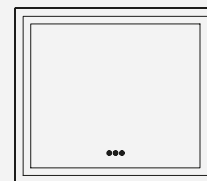

M21800
80 x 70 x 3.7 cm
€683



M211000
100 x 70 x 3.7 cm
€753

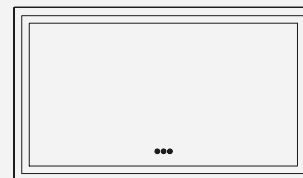

M211200
120 x 70 x 3.7 cm
€844



M211400
140 x 70 x 3.7 cm
€924



M211600
160 x 70 x 3.7 cm
€988

*Technische Spezifikationen können ohne vorherige Ankündigung geändert werden

Spiegel M22





SPEZIFIKATIONEN*

-  Temperatur LED 2700 - 6500K
-  IP44 – CE geprüft
-  Diffuses LED-Licht / Punktlos
-  Dimmfunktion
-  Memory Funktion
-  Spiegelheizung
-  Bluetooth Audiosystem

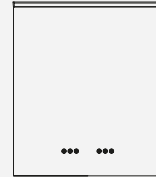

M22600MZ
60 x 70 x 4.3 cm
€652

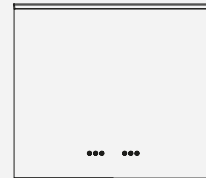

M22800MZ
80 x 70 x 4.3 cm
€706



M221000MZ
100 x 70 x 4.3 cm
€782



M221200MZ
120 x 70 x 4.3 cm
€851



M221400MZ
140 x 70 x 4.3 cm
€919



M221600MZ
160 x 70 x 4.3 cm
€1003

*Technische Spezifikationen können ohne vorherige Ankündigung geändert werden

Spiegel M23-0





SPEZIFIKATIONEN*

-  Temperatur LED 2700 - 6500K
-  IP44 – CE geprüft
-  Diffuses LED-Licht / Punktlos
-  Dimmfunktion
-  Memory Funktion
-  Spiegelheizung

*Technische Spezifikationen können ohne vorherige Ankündigung geändert werden

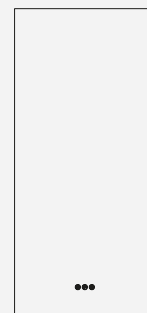

M23500
50 x 110 x 3 cm
€520

Spiegel M23-1





SPEZIFIKATIONEN*

-  Temperatur LED 2700 - 6500K
-  IP44 – CE geprüft
-  Diffuses LED-Licht / Punktlos
-  Dimmfunktion
-  Memory Funktion
-  Spiegelheizung

*Technische Spezifikationen können ohne vorherige Ankündigung geändert werden

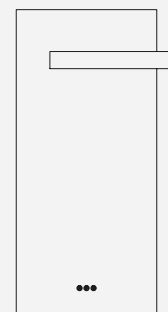

M23501
57* x 110 x 6.5 cm
*Spiegelbreite: 50 cm.

Lamp abmessungen:
45 X 6 X 3.5 cm
Lampe ragt 7 cm heraus

MZ €706
MS €706

VERFÜGBARE FARBEN

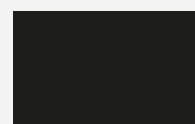

Matt Schwarz - MZ



Messing - MS

Spiegel M24





SPEZIFIKATIONEN*

-  Temperatur LED 2700 - 6500K
-  IP44 – CE geprüft
-  Diffuses LED-Licht / Punktlos
-  Dimmfunktion
-  Memory Funktion
-  Spiegelheizung
-  Vergrößerungsspiegel 3-fach

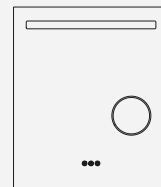

M24600
60 x 70 x 3 cm
€527

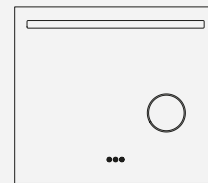

M24800
80 x 70 x 3 cm
€600



M241000
100 x 70 x 3 cm
€658



M241200
120 x 70 x 3 cm
€737



M241400
140 x 70 x 3 cm
€806





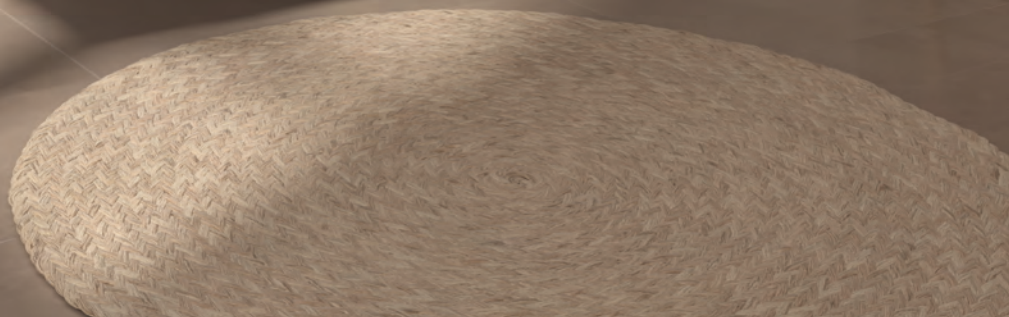

*Technische Spezifikationen können ohne vorherige Ankündigung geändert werden

Spiegel M25





SPEZIFIKATIONEN*

-  Temperatur LED 2700K – 6500K
-  IP44 – CE geprüft
-  Diffuses LED-Licht / Punktlos
-  Dimmfunktion
-  Memory Funktion
-  Spiegelheizung



M25600SP
60 x 75 x 3.1 cm
€538

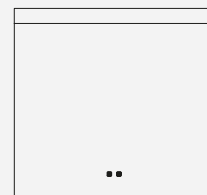

M25800SP
80 x 75 x 3.1 cm
€629



M251000SP
100 x 75 x 3.1 cm
€715



M251200SP
120 x 75 x 3.1 cm
€850



M251400SP
140 x 75 x 3.1 cm
€1030



M251600SP
160 x 75 x 3.1 cm
€1042









*Technische Spezifikationen können ohne vorherige Ankündigung geändert werden

Spiegel M26





SPEZIFIKATIONEN*

-  Temperatur LED 2700K – 6500K
-  IP44 – CE geprüft
-  Diffuses LED-Licht / Punktlos
-  Dimmfunktion
-  Memory Funktion
-  Spiegelheizung

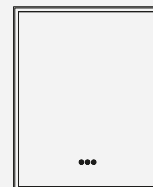

M26600MZ
60 x 75 x 3.5 cm
€608

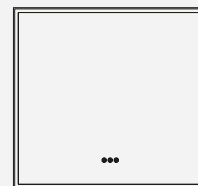

M26800MZ
80 x 75 x 3.5 cm
€683



M261000MZ
100 x 75 x 3.5 cm
€753



M261200MZ
120 x 75 x 3.5 cm
€844



M261400MZ
140 x 75 x 3.5 cm
€924



M261600MZ
160 x 75 x 3.5 cm
€988

*Technische Spezifikationen können ohne vorherige Ankündigung geändert werden

VERFÜGBARE FARBEN

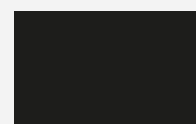







Matt Schwarz - MZ

Spiegel M27





SPEZIFIKATIONEN*

-  Temperatur LED 2700K - 6500K
-  IP44 – CE geprüft
-  Diffuses LED-Licht / Punktlos
-  Dimmfunktion
-  Memory Funktion
-  Spiegelheizung

*Technische Spezifikationen können ohne vorherige Ankündigung geändert werden

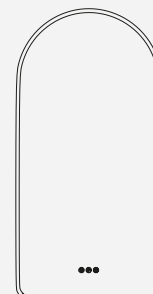

M27500
50 x 100 x 5 cm
MZ €598
MS €598

VERFÜGBARE FARBEN

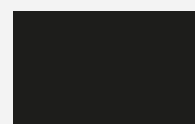

Matt Schwarz - MZ



Messing - MS

ALLGEMEINE GESCHÄFTSBEDINGUNGEN

Änderungen der Ausführungen vorbehalten. Druckfehler bleiben ausdrücklich vorbehalten. Mit Erscheinen dieser Unterlage verlieren bisherige Preis- und Typenlisten Ihre Gültigkeit. Wir behalten uns das Recht vor, die technischen Eigenschaften, Abmessungen und Preise unserer Produkte ohne vorherige Ankündigung ändern zu können. Alle unsere Verkäufe erfolgen auf der Grundlage unserer Verkaufs-, Liefer- und Zahlungsbedingungen, die jederzeit einsehbar sind. Handelskammer Zutphen NL 08066841.

PREISE

Die Preise sind unverbindliche Preisempfehlungen in Euro und zuzüglich der gesetzlichen Mehrwertsteuer, es sei denn, es ist ausdrücklich anders angegeben.

LIEFERZEIT

Unsere Kollektion luxuriöser Spiegel hat eine Regellieferzeit von 3 Wochen. Unsere Mitarbeiter im Innendienst, Außendienst und dem Büro in Deutschland stehen Ihnen bei Fragen zu Lieferzeiten gern zur Verfügung.

GARANTIE

Thebalux B.V. in Zutphen gewährt eine Garantie von 2 Jahren auf Herstellungsfehler. Benutzerfehler fallen nicht unter die Gewährleistungspflicht. Verwitterung/Anlaufen fällt nicht unter die Garantie, da es durch äußere Einflüsse verursacht wird. Jeder Artikel wird von uns gründlich geprüft. Die gelieferten Teile müssen vor Montage aber auf sichtbare Beschädigungen überprüft werden.

Jeder Artikel wird gründlich geprüft. Die gelieferten Teile sind vorab auf sichtbare Schäden zu prüfen.

Artikel die in der Garantiezeit zu Beanstandung führen:

Erforderliche Materialien für eventuelle Reparaturen werden zur Verfügung gestellt. Oder Sie erhalten kostenlose Ersatzlieferungen infolge von Konstruktionsoder Materialfehlern. Austausch und Reparaturen werden durch unsere Händler durchgeführt. Farbabweichungen von nachgelieferten Materialien berechtigen nicht zu einer Reklamation. Reparaturen oder der Austausch von Spiegeln oder Teilen verlängern die Garantiezeit nicht. Reklamationen können nur schriftlich an Thebalux B.V. gerichtet werden. Bitte kontaktieren Sie dazu Ihren Händler.

Die Gewährleistungspflicht und Garantie erlischt bei:

- Falscher oder unzureichender Wartung/Installation.
- Reparatur oder Veränderung des Produktes durch unbefugte Personen und wenn der Käufer keine angemessene Frist zur Behebung gibt, Ablauf der Garantie/ Gewährleistungspflicht.

Ersatzteile werden an Thebalux Händler geliefert und zunächst fakturiert. Die Teile, auf die sich die Reklamation bezieht, müssen an Thebalux B.V. zurückgesandt werden, und wenn sich die Reklamation als begründet erweist, werden gelieferte Artikel dem Händler gutgeschrieben.

LIEFERUNG

1. Alle Lieferungen erfolgen mit €35,- Versandkosten zuzüglich gesetzlicher Mehrwertsteuer an unsere Händler. Bitte beachten Sie dazu aber auch Punkt 2 + 3
2. Lieferungen erfolgen nur, wenn die Lieferung mit ordentlichem Lieferschein erfolgt kann und dieser bei Warenannahme auch unterschrieben wird. Wenn vereinbarte Annahmezeiten und Orte nicht eingehalten werden, werden die Kosten für wiederholte Anlieferungen in Rechnung gestellt.
3. Wenn ein Spiegel zusammen mit einem Möbelstück auf derselben Palette an denselben Kunden versendet werden kann, fallen keine gesonderten Versandkosten an.
4. Verpackungsmaterial und eventuelle Paletten verbleiben beim Empfänger.
5. Bei möglicher Überschreitung der vereinbarten Lieferzeit ist der Kunde nicht berechtigt, Teile oder den gesamten Auftrag zu stornieren. Wir informieren über mögliche Verzögerungen. Mögliche Schäden durch einen Lieferverzug übernehmen wir nicht.
6. Wir behalten uns das Recht vor, Lieferungen zu verweigern bis zu dem Zeitpunkt, zu dem der Kunde alle früheren Verpflichtungen uns gegenüber erfüllt hat.

REKLAMATIONEN

1. Sichtbare (Transport-)Schäden müssen direkt zum Zeitpunkt der Lieferung, dem Spediteur und auch Thebalux angezeigt werden. Verdeckte (Transport) Schäden müssen innerhalb von 15 Tagen nach Lieferung bei Thebalux angezeigt werden. Reklamationsmeldungen, die bei Thebalux außerhalb dieser Reklamationsfrist eingehen, verpflichten Thebalux nicht mehr zur Übernahme der vollen Garantie.
2. Reklamationen können nicht mit anderen Aufträgen und Vorgängen verrechnet werden.
3. Die Ware kann vom Kunden nur zurückgesandt werden, nachdem Thebalux B.V. schriftlich dazu zugestimmt hat. Im Falle einer Rückgabe bei der Thebalux B.V. schriftlich zugestimmt hat, erfolgt die Rücklieferung auf Kosten und Gefahr des Auftraggebers. Eine Rücksendung ist nicht gleichbedeutend mit der Annahme und Richtigkeit einer möglichen Reklamation.
4. Beanstandungen müssen immer schriftlich erfolgen. Im Falle einer telefonischen Meldung hat der Auftraggeber die Beanstandung unverzüglich schriftlich an Thebalux B.V. zu bestätigen.
5. Sind die in Absatz 1 dieses Artikels genannten Fristen überschritten erlischt das Beschwerderecht und der Anspruch auf eine Garantie.

REKLAMATIONEN BEI MONTAGEN IN NISCHEN

Produkte können minimale Maßtoleranzen aufweisen. Werden Produkte in einer Nische platziert, muss die Nische nach Lieferung des Produktes, des Spiegels geschaffen werden. Schaffen Sie eine Nische, bevor das Produkt geliefert wird, kann dazu führen, dass der Spiegel nicht passt. Das Platzieren von Produkten in Nischen erfolgt auf eigene Gefahr. Reklamationen dazu werden nicht bearbeitet.

HÖHERE GEWALT

1. Unter höherer Gewalt versteht man: jeden Umstand, unabhängig von unserem eigenen Willen, der die Erfüllung des Vertrags vorübergehend oder dauerhaft verhindert.
2. Höhere Gewalt liegt insbesondere vor, soweit dies nicht bereits in Absatz 1 dieses Artikels aufgeführt ist, Krieg, Kriegsgefahr, Bürgerkrieg, Unruhen, Streiks, Transportschwierigkeiten, Feuer und andere ernste Störungen unser Unternehmen oder das unserer Lieferanten
3. Im Falle höherer Gewalt haben wir das Recht, die Lieferfrist mit der Dauer der höheren Gewalt zu verlängern oder den Vertrag, soweit er nicht erfüllt werden kann, aufzulösen, ohne dass wir zur Zahlung von Schadenersatz verpflichtet sind.

EIGENTUMSVORBEHALT

1. Nach der Lieferung bleibt die gelieferte Ware unser Eigentum, bis der Kunde alle Verpflichtungen zum jeweiligen Auftrag noch nicht erfüllt hat.
2. Der Auftraggeber verpflichtet sich, in vollem Umfang zu seinen Pflichten zur Zusammenarbeit, um uns die Möglichkeit zu geben, die gewünschte Ware ordnungsgemäß auszuliefern.

HAFTUNG

1. Unsere Haftung beschränkt sich bei deren Erfüllung auf Artikel 8 unserer allgemeinen Geschäftsbedingungen beschriebenen Garantieverpflichtung.
2. Sofern nicht grobe Fahrlässigkeit unsererseits vorliegt, übernehmen wir keine Haftung wie z.B. für entgangenen Gewinn, sonstige Schäden und Schäden, die sich aus der Haftung gegenüber Dritten ergeben.
3. Der Kunde ist verpflichtet, uns von allen Ansprüchen gegenüber Dritten freizustellen um deren Schäden zu ersetzen. Eine Haftung aus diesen Geschäftsbedingungen gegenüber Dritten ist somit ausgeschlossen.

STORNIERUNG

1. Im Falle einer Kündigung des Vertrages durch den Kunden, aus welchem Grund auch immer, behalten wir uns das Recht vor, für unsere bisherigen Leistungen einen Ausgleich zu verlangen.
2. Eine Stornierung oder Änderung der Bestellung kann kostenlos erfolgen, wenn uns diese innerhalb von 7 Tagen nach Versand der Auftragsbestätigung erreicht. Wenn wir eine Stornierung nach diesen 7 Tagen erhalten, werden wir dem Auftraggeber alle dazu entstandenen Kosten in Rechnung stellen, sowie 25% vom Netto- Warenwert berechnen.

GELTENDES RECHT BEI STREITIGKEITEN

1. Alle von uns abgeschlossenen Verträge unterliegen ausschließlich dem niederländischem Recht.
2. Alle Streitigkeiten, die sich aus den von uns geschlossenen Verträgen ergeben, unterliegen den

einschlägigen Rechtsvorschriften, insbesondere der Ausschluss anderen Behörden. Streitfälle gehören in den Anwendungsbereich und der Zuständigkeit des Gerichts zu unserem Firmensitz oder dem Firmensitz des Kunden.

ZAHLUNG

Für Kunden kann eine Kreditversicherung abgeschlossen werden. Die Höhe des versicherten Betrages hängt vom geschätzten Jahresumsatz und des Kreditlimits ab. Die Zahlungsfrist beträgt 30 Tage (siehe Verkaufs- und Lieferbedingungen) mit Ausnahme derjenigen Kunden, deren Kreditwürdigkeit und/oder die Höhe der Zahlung (vor oder während der Kooperation) unzureichend ist. In diesen Fällen erfolgen Lieferungen gegen Vorkasse und/oder Nachnahme. Bei Überschreitung der Zahlungsfrist werden Bestellungen nicht in Produktion genommen und / oder geliefert.

ENERGIE-LABELS

Alle Energieetiketten der Beleuchtung finden Sie unter: www.thebalux.nl.

RETOUREN

Rücksendungen werden nur von Thebalux abgeholt und ggf. gutgeschrieben, wenn die retournierte Ware ordnungsgemäß verpackt und mit einem deutlich ausgefüllten Retourenschein, den wir zur Verfügung stellen, verstehen ist. Retouren ohne Retourenschein wird nicht gutgeschrieben!

ERREICHBARKEIT

Thebalux NL erreichen Sie telefonisch unter +31 (0) 575 588 333 oder in Deutschland unter:

E-Mail: thebalux@online.de

Telefon: +49 (0) 5321-6894571

Montag bis Freitag von 09:00 bis 12:30 Uhr und von 13.00 bis 16.45 Uhr auch unter



T H E B A L U X
B A D M Ö B E L

